



ROOM AIR CONDITIONER Use and Care Guide

For questions about features, operation/performance, parts, or service, call: **1-800-207-1156**.
In Canada, for assistance, installation, or service, call: **1-800-207-1156**.

Table of Contents

AIR CONDITIONER SAFETY	2
INTRODUCTION TO REFRIGERANTS R32.....	3
INSTALLATION REQUIREMENTS.....	4
Electrical Requirements—All Models	4
Recommended Grounding Method.....	4
Power Supply Cord—All Models.....	5
Tools Required—All Models	5
Packing List	5
Operating Instructions	6
ASSEMBLY & INSTALLATION WINDOW MOUNTING	7
USING AIR CONDITIONER.....	10
AIR CONDITIONER CARE	13
Air Filter Removal	13
Cleaning the Air Filter	13
Cleaning the Front Panel	13
Repairing Paint Damage.....	13
Winter Storage.....	13
TROUBLESHOOTING.....	14
ASSISTANCE OR SERVICE.....	15
XLS PRODUCTS WARRANTY FOR WHIRLPOOL® AIR CONDITIONERS	16

Models:

WHAW-08IN
WHAW-10IN
WHAW-12IN

®/™ ©2024 Whirlpool. All rights reserved. Manufactured under license by XLS Products, Pennsylvania. Limited warranty provided by XLS Products.
Tous droits réservés. Fabriqué sous licence par XLS Products, Pennsylvanie. Garantie limitée fournie par XLS Products.
Todos los derechos reservados. Fabricado bajo licencia por XLS Products, Pennsylvania.

AIR CONDITIONER SAFETY

Your safety and the safety of others is very important.

We have provided many important safety messages in this manual and on your appliance. Always read and obey all safety messages.



This is the safety alert symbol.

This symbol alerts you to potential hazards that can kill or hurt you and others.

All safety messages will follow the safety alert symbol and either the word "DANGER" or "WARNING."

These words mean:

⚠ DANGER

You can be killed or seriously injured if you don't **immediately** follow instructions.

⚠ WARNING

You can be killed or seriously injured if you don't follow instructions.

All safety messages will tell you what the potential hazard is, tell you how to reduce the chance of injury, and tell you what can happen if the instructions are not followed.



IMPORTANT SAFETY INSTRUCTIONS

WARNING: To reduce the risk of fire, electric shock, or injury when using your air conditioner, follow these basic precautions:

- Plug into a grounded 3 prong outlet.
- Do not remove ground prong.
- Do not use an adapter.
- This appliance is not intended for use by people (including children) whose physical, sensory or mental capacities are different or impaired or who lack the necessary experience or knowledge/expertise to do so, unless such persons are supervised or are trained to operate the appliance by a person who accepts responsibility for their safety.
- Do not use an extension cord.
- Unplug air conditioner before servicing.
- Use two or more people to move and install air conditioner.
- Do not drink water collected in the water tray.
- Children should be supervised to ensure that they do not play with the appliance.

SAVE THESE INSTRUCTIONS

INTRODUCTION TO REFRIGERANTS R32

The refrigerants used in our air conditioners are environmentally safe hydrocarbons. This kind of refrigerant is odorless and combustible, meaning it can burn and explode under certain circumstances. However, there is no danger of burning or exploding if you comply with the below table when installing your air conditioner in a room with an appropriate area and use it correctly.

Compared to ordinary refrigerants, Refrigerant R32 is environmentally friendly, does not destroy the ozone, and has a very little value of green house effect

Room area requirements for air conditioner with Refrigerant R32

Refrigerant	Capacity(Btu)	Room Area
R32	≤9K/12K	Above 4m ² (43 sq.ft)
	≤18K	Above 15m ² (161 sq.ft)
	≤24K	Above 25m ² (269 sq.ft)

WARNING

- Please read the manual before installation, operation, and maintenance.
- Do not use means to accelerate the defrosting process or to clean, other than those recommended by the manufacturer.
- Do not pierce or burn the appliance.
- The appliance must be stored in a room without continuously operating ignition sources (for example: open flames, an operating gas appliance) and ignition sources (for example: an operating electric heater) close to the appliance.
- Please contact the nearest after-sale service center when maintenance is necessary. At the time of maintenance, the maintenance personnel must strictly comply with the Operation Manual provided by the corresponding manufacturer and any non-professional is prohibited to maintain the air conditioner.
- It is necessary to clear away the refrigerant in the system before maintaining or scrapping an air conditioner. Be aware the refrigerant may not contain an odor and is flammable.
- Unit operation limits: Outdoor side 65~110°F, 80%RH; indoor side 61~90°F, 80%RH.
- Keep ventilation openings clear of any obstruction.
- Any person who is involved with working on or breaking into a refrigerant circuit should hold a current valid certificate from an industry-accredited assessment authority, which monitors their competence to handle refrigerants safely in accordance with an industry recognized assessment specification.

INSTALLATION REQUIREMENTS

Electrical Requirements—All Models

WARNING



Electrical Shock Hazard

Plug into a grounded 3 prong outlet.

Do not remove ground prong.

Do not use an adapter.

Do not use an extension cord.

Failure to follow these instructions can result in death, fire, or electrical shock.

The electrical ratings for air conditioner are listed on the model and serial number label. The model and serial number label is located on the right-hand side of the air conditioner cabinet.

Specific electrical requirements are listed in the "Electrical Requirements" sections. Follow the requirements for the type of plug shown in these sections.

Recommended Grounding Method

This air conditioner must be grounded. This air conditioner is equipped with a power supply cord having a grounded 3 prong plug. To minimize possible shock hazard, the cord must be plugged into a mating, grounded 3 prong outlet and grounded in accordance with all local codes and ordinances. If a mating outlet is not available, it is the customer's responsibility to have a properly grounded 3 prong outlet installed by a qualified electrical installer. It is the customer's responsibility:

- To contact a qualified electrical installer.
- To assure that the electrical installation is adequate and in conformance with National Electrical Code, ANSI/NFPA 70—latest edition, and all local codes and ordinances.

Copies of the standards listed may be obtained from:

National Fire Protection Association
 1 Batterymarch Park
 Quincy, MA 02269

	8k	10k	12k
Voltage(V)	115 V (103 min - 127 max)	115 V (103 min - 127 max)	115 V (103 min - 127 max)
Current(A)	0 - 10 A	0 - 12A	0 - 13 A
Fuse	15 amp time-delay fuse or circuit breaker	15 amp time-delay fuse or circuit breaker	15 amp time-delay fuse or circuit breaker

Power Supply Cord—All Models

⚠ WARNING



Electrical Shock Hazard

Plug into a grounded 3 prong outlet.

Do not remove ground prong.

Do not use an adapter.

Do not use an extension cord.

Failure to follow these instructions can result in death, fire, or electrical shock.

NOTE: The air conditioner's power supply cord may differ from those shown.

The air conditioner is equipped with a power supply cord that is required by UL. This power supply cord contains state-of-the-art electronics that sense leakage current. If the cord is damaged, the electronics detect leakage current and power will be disconnected in a fraction of a second.

To test your power supply cord:

1. Plug power supply cord into a grounded 3 prong outlet.
2. Press RESET (on some models, a green light will turn ON).
3. Press TEST (listen for click; Reset button will trip, and on some devices, a green light will turn OFF).
4. Press and release RESET (listen for click; Reset button will latch, and on some devices, a green light will turn ON). The power supply cord is ready for operation.

NOTES:

- The Reset button must be pushed in for proper operation.
- The power supply cord must be replaced if it fails to trip when the test button is pressed or fails to reset.
- Do not use the power supply cord as an OFF/ON switch. The power supply cord is designed as a protective device.
- A damaged power supply cord must be replaced with a new power supply cord obtained from the product manufacturer and must not be repaired.
- The power supply cord contains no user-serviceable parts. Opening the tamper-resistant case voids all warranty and performance claims.

Tools Required—All Models

Gather the required tools and parts before starting installation. Read and follow the instructions provided with any tools listed here.

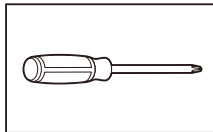

Phillips screwdriver

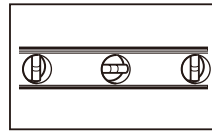

Level

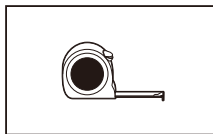

Tape measure

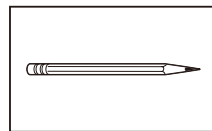

Pencil

Packing List

APPEARANCE	PART NAME	QUANTITY
	Window Air Conditioner	1
	Remote Control	1
	Long Foam Seal (Non-Adhesive)	1
	Long Foam Seal (Adhesive)	1
	3/4" Screw	4
	Remote Control Battery	2
	Security Bracket	1
	1/2" Screw	3
	Plasticine	1

APPEARANCE	PART NAME	QUANTITY
	Panel Seal (Adhesive)	2
	Short Lock Frame (back-up use)	2
	Long Lock Frame (back-up use)	2

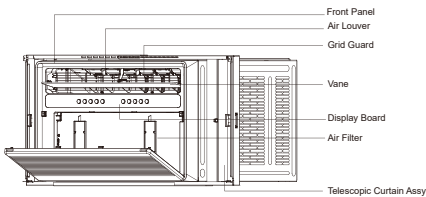

Control Panel

Operating Instructions

For remote control model

You can easily operate this air conditioner by press relevant button on the control panel as well as the remote controller.

	Clean the dust filter.
	Turn on/off the MONEY SAVER mode, under Cool/Dry mode
	Select to adjust the airflow direction by swinging the louver vertically.

	Adjust fan speed (Auto, Low, Med, High) NOTE: Fan speed setting is available in Auto, Cool, and Fan modes only.
	Increase the air conditioning temperature.
	Decrease the air conditioning temperature.
	Switch between Cool/Dry/Fan/Auto mode.
	Timer on or Timer off the unit.
	Turn on/off the MUTE mode.
	Turn on the air conditioner or switch to standby.
Indication symbols of LED on control panel	
AUTO LOW MED HIGH	Indicates Automatic, Low, Medium and High fan speeds, respectively.
	Indicates the unit is in MUTE mode.
	Indicates the unit is in Sleep mode.
COOL DRY FAN AUTO	Indicates Cool, Dry, Fan, and Auto mode, respectively.

ASSEMBLY & INSTALLATION WINDOW MOUNTING

Step 1: Window Requirements

1. This air conditioner is designed to be installed in a standard single-hung or double-hung window with a window width between 25" and 36" (645mm - 915mm).
2. The lower sash (the lower part of the window that moves up and down) must allow for 14.5" of vertical clearance when open.

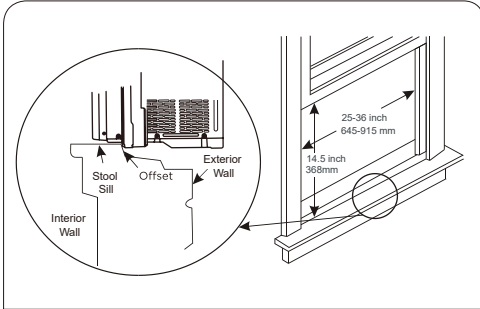

3. All supporting parts must be secured to firm wood, masonry, or metal.
 4. The electrical outlet must be within reach of the power cord. (Electrical outlets only, no power strips or other outlets allowed.)
- NOTE:** Store the air conditioner in its product box while not in use.

⚠ WARNING

Excessive Weight Hazard

Use two or more people to move and install air conditioner.

Failure to do so can result in back or other injury.

Step 2: Testing

Before installing your AC, test it to make sure it works properly, and your outlet has the proper power level.

First, place it on a flat surface, plug it directly into a wall outlet (never use a powerstrip or other device), and turn it on.

Next, use the Mode button on your control panel to change the AC to Cool Mode and press the down arrow to set the temperature to the lowest setting. After 3 minutes, the AC should be blowing cool air. If so, please continue to the next step. If not, see detailed troubleshooting tips at support.

Step 3: Prepare Air Conditioner for Installation

⚠ WARNING

Excessive Weight Hazard

Use two or more people to move and install air conditioner.

Failure to do so can result in back or other injury.

Unpack the Air Conditioner

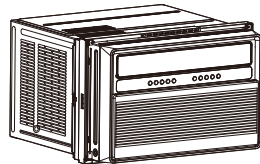

Remove Packaging Materials:

Gently handle the air conditioner while unpacking the unit.

Place the air conditioner on a hard, flat surface.

Remove tape and glue residue from surfaces before turning on the air conditioner. Rub a small amount of liquid dish soap over the adhesive with the fingers. Wipe with a damp cloth and dry.

Do not use sharp instruments, rubbing alcohol, flammable fluids, or abrasive cleaners to remove tape or glue. These products can damage the surface of the air conditioner.

Remove any packaging materials inserted into the side louvers. Dispose of/recycle packaging materials in an appropriate way.

Step 4: Applying the Adhesive Foam Seal

Measure the length of the upper window frame, trim the adhesive foam seal to the appropriate length, and apply as shown below.

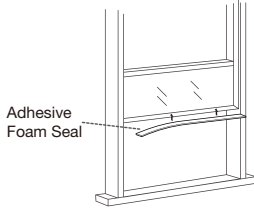

Step 5: Placing Inside an Open Window

Using team lift, gently lift the air conditioner and place in the windowsill. Next, close the window, making sure the air conditioner is centered and the bottom rail is flush against the windowsill.

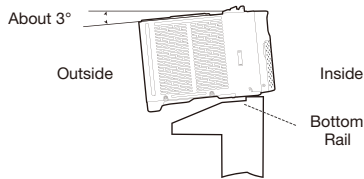

NOTE: The air conditioner should be tilted about 3° to allow for better drainage of condensation and rainwater. Using a level, measure about 1/3 bubble for the correct slant.

Step 6: Securing the Side Brackets

Extend the side brackets from both sides of the air conditioner onto the left and right window frames and secure by installing four 3/4" screws as shown.

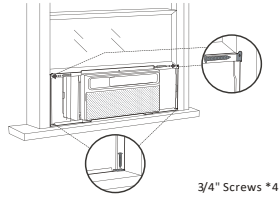

NOTE: Fix the upper screws first, then the lower screws. When open the window, be sure that all the screws are fastened tightly.

Step 7: Securing the Side Panels

Pull the side panels inwards to align with the brackets, then secure onto the sides by snapping the jutting points onto the locking pins.

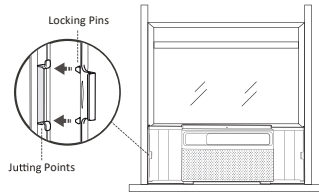

Step 8: Sealing Any Gaps with Modeling Clay (Plasticene)

Fill the crevices between the side brackets and panels with the included plasticene.

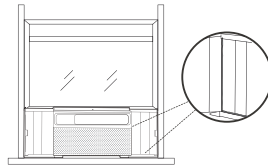

Step 9: Securing the Screw into the Top Rail

Secure the 1/2" Screw into the top rail of the air conditioner to the window frame.

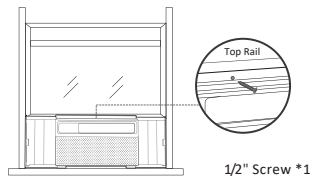

Step 10: Installing the Security Bracket (Recommended)

For security purposes, it is recommended to attach the security bracket to the top of the window using two 1/2" screws to prevent opening the window from outside. However, the security bracket can be removed to allow you to open the window when desired.

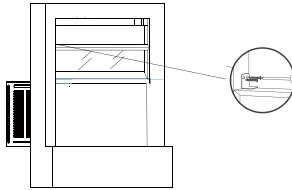

Step 11: Filling the Gap Between Sashes Applying the Panel Seals

Trim the non-adhesive foam seal to the appropriate length and insert between the window sashes.

When open the window, be sure that all the screws are fastened tightly from the AC unit curtain to the window frame. Measure the length extended by the side panels, trim the panel seals to the appropriate length, peel off the backings and apply on the panels on both sides.

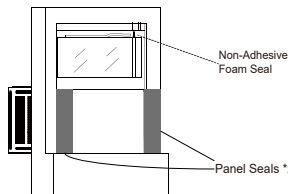

If AC is Blocked by Storm Window Frame

Add wood as shown. Remove the storm window frame/obstruction before installing the window air conditioner. If the Storm Window Frame must remain, be sure the drain holes or slots are not caulked or painted shut. Accumulated rainwater or condensation must be allowed to drain out.

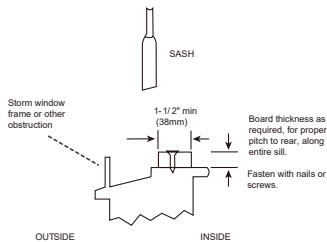

IMPORTANT: When opening the window, be sure that the fixed screws are secured properly in place without any objects affecting their attachment to the side brackets and associated window frame to prevent the unit from becoming unstable and falling.

If install special window frame

For some special window frame, as too thin or too thick, you may need to use the back-up lock frame to do the additional fixed. If the AC unit can not be screw-fixed well by the steel frame holes, you must use the back-up lock frame to do the additional fixed, as the aluminum alloy window.

1. Install the screw into the top channel of the AC unit, and screw into the window frame.
2. Select two suitable back-up using lock frames, fix them at the bottom of steel frame near the sides with screws.
3. If needed, you can use the other two back-up using lock frames to do the additional fix at the top area.

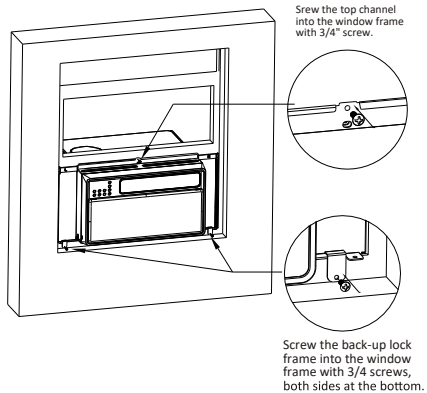

Other Features

Filter Reminder

When the running time reaches 500 hours, the filter reminder will light up to indicate the filter needs to be cleaned. Press and hold the Filter button for 5 seconds to reset the filter reminder. Please see the maintenance section of this manual for filter cleaning instructions.

Display Auto Off

Display will dim after 30 seconds (or after 15 seconds in sleep mode) Wake up the display by pressing any button.

Memory

If the air conditioner is turned off but stays connected to the power, it will resume the previous settings (except the timer setting) when it is turned on again.

Drain Water

This unit was designed to collect moisture from condensation in a collection pan in the base of the unit. The collected water is distributed by the rear fan on to the condenser coil. This aids in the overall efficiency of the unit.

It is normal to hear the water sloshing around when the fan is spinning.

USING AIR CONDITIONER



Operating the air conditioner properly helps you to obtain the best possible results.

This section explains proper air conditioner operation.

IMPORTANT:

- If you turn OFF the air conditioner, wait at least 3 minutes before turning it back on. This is to avoid the air conditioner from blowing a fuse or tripping a circuit breaker.
- Do not try to operate the air conditioner in the Cool mode when the outside temperature is below 65°F (18°C). The inside evaporator coil will freeze up, and the air conditioner will not operate properly.

NOTE: In the event of a power failure, the air conditioner will operate at the previous settings when the power is restored.

Turning on the Air Conditioner

1. Press POWER to turn ON the air conditioner.
2. Press POWER to turn OFF the air conditioner.



Selecting the Mode



1. Press MODE button to cycle through the various modes.



2. Choose modes: Cool, Dry, or Fan.
 - (❄️) **Cool**: The cooling function allows the air conditioner to cool the room and at the same time reduces air humidity. Press the MODE button to set the cooling function. Press the up or down arrow button to adjust the temperature.
 - (💧) **Dry**: This function reduces the humidity of the air to make the room more comfortable. Press MODE button to set the DRY mode. An automatic function of alternating cooling cycles and air fan is activated.
 - (🌀) **Fan**: In this mode, only the fan runs to provide ventilation. Press MODE button to set the FAN mode. Press (FAN SPEED) to select High, Med, or Low.

NOTE: After 5 seconds, the display will show the current room temperature, under fan mode.

Features

- (🌿) **ECO**: Conserves energy by turning off compressor when the room reaches the desired temperature. The fan motor will run for 1 minute, stop for 5 minutes, then run again. The compressor will turn back on when the room temperature rises above the set temperature. Press ECO to turn Eco feature on and off. When the unit is in Eco mode, the light will turn on. 
- (🪟) **Swing**: Press SWING button to auto swing louvers, to control the air direction. 
- (🔇) **MUTE**: Press the MUTE button, the fan speed will change to mute speed. 

Selecting the Fan Speed

1. Press FAN SPEED button until the LED indicator for the desired setting is lit.
2. Choose Low, Med, or High.
 - (🌀) Low—Low fan speed
 - (🌀) Med—Normal fan speed
 - (🌀) High—Maximum fan speed



NOTES:

- (Auto) Auto-Auto fan speed and temperature cannot be selected in Fan Only mode.
- In SLEEP modes, Auto fan speed is selected automatically.

Adjusting the Temperature

Press the up arrow button to increase the set temperature. 

Press the down arrow button to decrease the set temperature. 

Using the Timer



Delayed Shutoff:

Use the ⌚ (TIMER) button to set the air conditioner to turn off automatically after 0.5- to 24-hour delay (the air conditioner must be on):

1. Press ⌚ (TIMER) button. The display will show remaining time before the air conditioner will turn off.
2. Press the up or down arrow button to change the delayed shutoff time from 0.5 to 24 hours. The time can be set in 0.5-hour increments below 10 hours and 1-hour increments for 10 hours or above.
3. Press ⌚ (TIMER) button again to confirm setting.

NOTE: The Set light will turn on while setting.

Delayed Start:

It can be set to automatically turn off or on in 0.5-24 hours delay.

NOTE: After the set delay, the air conditioner will turn on with the previous settings. Change the mode, fan speed, and/or temperature before setting the timer, if desired.

1. Turn off the air conditioner.
2. Press ⌚ (TIMER) button. Set the temperature by pressing the up or down arrow button.
3. Press ⌚ (TIMER) button a second time to set the rest time. Press the up or down arrow button to change the delay time from 0.5 to 24 hours.
4. Press ⌚ (TIMER) button again while the time remaining is shown on the display.

To Cancel Timer:

After the timer has been set, press ⌚ (TIMER) button.

Normal Operating Sounds

When the air conditioner is operating normally, you may hear sounds such as:

- Droplets of water hitting the condenser, causing a pinging or clicking sound. The water droplets help cool the condenser.
- Air movement from the fan.
- Clicks from the thermostat cycle.
- Vibrations or noise due to loose material in the wall or window construction.
- A high-pitched hum or pulsating noise caused by the modern high-efficiency compressor cycling ON and OFF.
- Water will collect in the base pan during rain or days of high humidity. The water may overflow and drip from the outside part of the unit.

Clean Filter Reminder



To help maximize energy efficiency, this air conditioner features a Clear Filter reminder.

After 500 hours of operation, FILTER will illuminate as a reminder that it is time to clean the filter. After cleaning the filter, pressing the FILTER button will turn off the light and reset the filter timer. See the "Air Conditioner Care" section for instructions on how to clean the filter.

Using the Remote Control



POWER

1. Press POWER to turn ON the air conditioner.
2. Press POWER to turn OFF the air conditioner.



FAN SPEED

1. Press FAN SPEED until the bar LED on the air conditioner control panel display for the desired setting.
2. Choose Low, Medium, or High.



NOTES:

- Auto fan speed and Temperature cannot be selected in Fan mode.

Eco

Conserves energy by turning off compressor when the room reaches the desired temperature. The fan motor will run for 1 minute, stop for 5 minutes, then run again.

The compressor will turn back on when the room temperature rises above the set temperature. Press ECO to turn Eco feature on and off. When the unit is in Eco mode, the light will turn on.



Adjusting Temperature

Press the up arrow button to increase the set temperature. Press the down button to decrease the set temperature.



SLEEP



Automatically adjusts the temperature and fan speed to make the room more comfortable during the night. Press and hold the  (SLEEP) button until the sleep light turns on. All other lights will turn off. The set temperature will automatically increase by 1 degree every 30-60 minutes. At the end of the sleep cycle, the temperature will switch back to the originally set temperature.



(TIMER)

Delayed Shutoff:

Use the timer to set the air conditioner to turn off automatically after a 0.5- to 24-hour delay. The air conditioner must be ON):



1. Press  (TIMER). The display will show remaining time before the air conditioner will turn OFF.
2. Press the up or down arrow button to change the delayed shut-off time from 0.5 to 24 hours. The time can be set in 0.5-hour increments below 10 hours and 1-hour increments for 10 hours or above.
3. Press  (TIMER) again to confirm setting.

NOTE: The Set light will turn on while setting.

Delayed Start:

You can also set the air conditioner to turn on automatically after a 0.5- to 24-hour delay.

NOTE: After the set delay, the air conditioner will turn on with the previous settings. Change the mode, fan speed, and/or temperature before setting the timer, if desired.

1. Turn OFF the air conditioner.
2. Press  (TIMER). Set the temperature by pressing the up or down arrow button.
3. Press  (TIMER) a second time to set the rest time. Press the up or down arrow button to change the delay time from 0.5 to 24 hours.
4. Press  (TIMER) again while the time remaining is shown on the display.

To Cancel Timer:

After the timer has been set, press  (TIMER).

DISPLAY:

Press DISPLAY to switch on/off all lights or the LED display.



 **Swing:** Press SWING to auto swing the air vane, to control the air direction.

 **MUTE:** Press the QUIET button, the fan speed will change to mute speed.

Replacing the battery

Remove and replace batteries



Use a small Phillips screwdriver to loosen the battery cover screw. Slide the battery cover down with two thumbs to remove. Remove and properly dispose of old batteries, then replace with two new AAA batteries. Replace the battery cover and tighten the screw.

AIR CONDITIONER CARE

The air conditioner is designed to give you many years of dependable service. This section tells you how to clean and care for your air conditioner properly.

Air Filter Removal

The air filter is located behind the intake grille of air conditioner. Remove the air filter as follows:

- Remove the filter by pulling down the indents of the filter door on the front of the unit as shown in below figure.

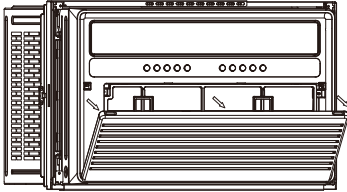

Cleaning the Air Filter

The air filter is removable for easy cleaning. A clean filter helps remove dust, lint, and other particles from the air and is important for the best cooling and operating efficiency. Check the filter at least once per month to see whether it needs cleaning.

NOTE: Do not operate the air conditioner without the filter in place. Doing so will degrade the unit performance over time.

1. Use a vacuum cleaner to clean the air filter.
2. If the air filter is very dirty, use the liquid dish soap and warm water to wash the filter.
3. Rinse the filter properly and shake the filter gently to remove the excess water.
4. Let the filter dry completely before placing it into the air conditioner to ensure maximum efficiency.

NOTE: Do not wash the air filter in the dishwasher or use any chemical cleaners; it may damage the filter.

Cleaning the Front Panel

1. Turn off the air conditioner.
2. Wipe the front panel with a soft, damp cloth.
3. Air dry the front panel completely.

Repairing Paint Damage

Check once or twice a year for paint damage. This is very important, especially in areas near salt water or where rust is a problem. If needed, touch up with a good grade enamel paint.

Winter Storage

Unplug the unit prior to storing. Cover the air conditioner with an appropriate cover to block outside air flow and to provide insulation.

Operation temp	indoor(cooling/heating)	61°F-88°F
	outdoor(cooling/heating)	64°F-109°F

TROUBLESHOOTING

Before calling for service, try the suggestions below to see whether you can solve problem without outside help.

⚠ WARNING



Electrical Shock Hazard

Plug into a grounded 3 prong outlet.

Do not remove ground prong.

Do not use an adapter.

Do not use an extension cord.

Failure to follow these instructions can result in death, fire, or electrical shock.

PROBLEM	POSSIBLE CAUSES	SOLUTIONS
The Air Conditioner Will Not Start	The air conditioner is unplugged.	Make sure the air conditioner plug is pushed completely into the outlet.
	The fuse is blown/circuit breaker is tripped.	Check the house fuse/circuit breaker box and replace the fuse or reset the breaker.
	Power failure.	The unit will automatically restart when power is restored. There is a protective time delay (approx. 3 minutes) to prevent tripping and overloading the compressor. For this reason, in the first 3 mins, the unit may not cool as normal.
	The current interrupter device is tripped.	Press the RESET button located on the power cord plug. If the RESET button will not stay engaged, discontinue use of the air conditioner and contact a qualified service technician.
The air conditioner does not cool as it should	Air flow is restricted.	Make sure there are no curtains, blinds or furniture blocking the front of the air conditioner.
	The temperature control may not be set correctly.	Lower the set thermostat temperature.
	The air filter is dirty.	Clean the filter. Refer to Air Conditioner Care.
	The room may be too warm.	Please allow time for the room to cool down after turning on the air conditioner.
	Cold air is escaping.	Check for open furnace registers and cold air returns.
	The temperature sensor is not well situated.	Ensure the temperature sensor behind the air filter is not in contact with the cold coil.

The air conditioner is freezing up.	Ice blocks the air flow and stops the air conditioner from cooling the room.	Switch to high fan speed and set the thermostat to a higher temperature.
The remote control is not working.	The batteries are inserted incorrectly.	Check the position of the batteries.
	The batteries may be dead.	Replace the batteries.
Water is dripping outside.	Hot and humid weather.	This is normal.
Water is dripping INSIDE when the unit is cooling.	The air conditioner is not correctly tilted outside.	Improper installation. Tilt air conditioner slightly to the outside to allow water drainage. Refer to installation in structions.
Water is dripping INSIDE when the unit is cooling.	Moisture removed from the air is draining into the base pan.	This is normal for a short period in areas with low humidity and normal for a longer period in areas with high humidity
Noise when the unit starts.	A "da-da" sound may occur for 30 seconds when the unit is turned on due to the compressor starting.	This is normal.

ASSISTANCE OR SERVICE

Before calling for assistance or service, please check the "Troubleshooting" section. It may save you the cost of a service call. If you still need help, follow the instructions below.

When calling, please have the delivery date and the complete model and serial numbers of the appliance. This information will help us to better respond to the request.

In the USA

Call XLS Products Customer Service toll free:
1-800-207-1156.

Our consultants provide assistance with:

- Features and specifications on our full line of appliances.
- Installation information.
- Use and maintenance procedures.
- Accessory and repair parts.
- Specialized customer assistance.
- Referrals to local dealers, repair parts distributors, and service companies. XLS Products-designated service technicians are trained to fulfill the product warranty and provide after-warranty service, anywhere in the United States.

For further assistance:

If you need further assistance, you can write to XLS Products with any questions or concerns at:

XLS Products, Inc.
Customer Service
P.O. Box 16262
Philadelphia, PA 19114-0262

Please include a daytime phone number in your correspondence.

In Canada

Call XLS Products Customer Service toll free:
1-800-207-1156.

Our consultants provide assistance with:

- Features and specifications on our full line of appliances.
- Use and maintenance procedures.
- Accessory and repair parts.
- Referrals to local dealers, repair parts distributors, and service companies. XLS Products-designated service technicians are trained to fulfill the product warranty and provide after-warranty service, anywhere in Canada.

For further assistance:

If you need further assistance, you can write to XLS Products with any questions or concerns at:

XLS Products, Inc.
Customer Service
P.O. Box 16262
Philadelphia, PA 19114-0262

Please include a daytime phone number in your correspondence.

XLS PRODUCTS WARRANTY FOR WHIRLPOOL® AIR CONDITIONERS

ONE YEAR LIMITED WARRANTY

For one year from no earlier than date of delivery, when this product is operated and maintained according to instructions attached to or furnished with the product, XLS Products will pay for product replacement (at our discretion) to correct defects in materials or workmanship.

ITEMS XLS PRODUCTS WILL NOT PAY FOR

1. Service calls to correct the installation of your product, instruct you how to use your product, to replace house fuses or reset circuit breakers, replace or clean filters, or correct house wiring.
2. Service calls to repair or replace air filters. Those consumable parts are excluded from warranty coverage.
3. Repairs when your product is used for other than normal, single-family household use.
4. Damage resulting from accident, alteration, misuse, abuse, fire, flood, acts of God, improper installation, installation not in accordance with electrical or plumbing codes, or use of products not approved by XLS Products.
5. Replacement parts or repair labor costs for units operated outside the United States or Canada.
6. Pickup and delivery. This product is designed to be repaired in the home.
7. Repairs to parts or systems resulting from unauthorized modifications made to the appliance.
8. Expenses for travel and transportation for product service in remote locations.
9. The removal and reinstallation of your appliance if it is installed in an inaccessible location or is not installed in accordance with published installation instructions.

DISCLAIMER OF IMPLIED WARRANTIES; LIMITATION OF REMEDIES

CUSTOMER'S SOLE AND EXCLUSIVE REMEDY UNDER THIS LIMITED WARRANTY SHALL BE PRODUCT REPAIR AS PROVIDED HEREIN. IMPLIED WARRANTIES, INCLUDING WARRANTIES OF MERCHANTABILITY OR FITNESS FOR A PARTICULAR PURPOSE, ARE LIMITED TO ONE YEAR OR THE SHORTEST PERIOD ALLOWED BY LAW. XLS PRODUCTS SHALL NOT BE LIABLE FOR INCIDENTAL OR CONSEQUENTIAL DAMAGES. SOME STATES AND PROVINCES DO NOT ALLOW THE EXCLUSION OR LIMITATION OF INCIDENTAL OR CONSEQUENTIAL DAMAGES, OR LIMITATIONS ON THE DURATION OF IMPLIED WARRANTIES OF MERCHANTABILITY OR FITNESS, SO THESE EXCLUSIONS OR LIMITATIONS MAY NOT APPLY TO YOU. THIS WARRANTY GIVES YOU SPECIFIC LEGAL RIGHTS AND YOU MAY ALSO HAVE OTHER RIGHTS, WHICH VARY, FROM STATE TO STATE OR PROVINCE TO PROVINCE.

Outside the 50 United States and Canada, this warranty does not apply. Contact your authorized XLS Products dealer to determine if another warranty applies.

If you need service, first see the "Troubleshooting" section of the Use & Care Guide. After checking "Troubleshooting," additional help can be found by checking the "Assistance or Service" section or by calling XLS Products. In the U.S.A., call 1-800-207-1156. In Canada, call 1-800-207-1156.

Keep this book and your sales slip together for future reference. You must provide proof of purchase or installation date for in-warranty service.

Write down the following information about your air conditioner to better help you obtain assistance or service if you ever need it. You will need to know your complete model number and serial number. You can find this information on the model and serial number label located on the product.

Dealer name _____

Address _____

Phone number _____

Model number _____

Serial number _____

Purchase date _____

Pour toute question concernant les fonctionnalités, le fonctionnement/la performance, les pièces ou le service, appelez le : 1-800-207-1156.

Au Canada, pour obtenir de l'aide, une installation ou un service, appelez le: 1-800-207-1156.

Tableau du Contenus

SÉCURITÉ DU CLIMATISEUR	2
INTRODUCTION AUX FLUIDES FRIGORIGÈNES R32	3
EXIGENCES D'INSTALLATION	4
Exigences électriques - Tous les modèles.....	4
Méthode de mise à la terre recommandée.....	4
Cordon d'alimentation - Tous les modèles.....	5
Outils requis - Tous les modèles.....	5
Liste de colisage	5
Instructions d'opération.....	6
ASSEMBLAGE ET INSTALLATION DU MONTAGE DE LA FENÊTRE	7
UTILISATION DU CLIMATISEUR	10
ENTRETIEN DU CLIMATISEUR	13
Retrait du filtre à air	13
Nettoyage du filtre à air	13
Nettoyage du panneau avant	13
Réparation des dommages de peinture	13
Stockage hivernal.....	13
DÉPANNAGE	14
ASSISTANCE OU SERVICE	15
GARANTIE DES PRODUITS XLS POUR LES CLIMATISEURS WHIRLPOOL®	16

Modèles:

WHAW-08IN

WHAW-10IN

WHAW-12IN

SÉCURITÉ DU CLIMATISEUR

Votre sécurité et celle des autres est très importante.

Nous avons inclus de nombreux messages de sécurité importants dans ce manuel et sur votre appareil. Lisez toujours et suivez tous les messages de sécurité



Voici le symbole d'alerte de sécurité.

Ce symbole vous avertit des dangers potentiels pouvant vous causer des blessures graves, voire mortelles, ainsi qu'à d'autres personnes.

Tous les messages de sécurité seront accompagnés du symbole d'alerte de sécurité et des mots "DANGER" ou "AVERTISSEMENT". Ces mots signifient:

 **DANGER**

Vous pouvez être tué ou gravement blessé si vous ne suivez pas immédiatement les instructions.

 **AVERTISSEMENT**

Vous pouvez être tué ou gravement blessé si vous ne suivez pas les instructions.

Tous les messages de sécurité vous indiqueront quel est le danger potentiel, comment réduire le risque de blessure, et ce qui peut arriver si les instructions ne sont pas suivies.



INSTRUCTIONS DE SÉCURITÉ IMPORTANTES

AVERTISSEMENT: Pour réduire le risque d'incendie, de choc électrique ou de blessure lors de l'utilisation de votre climatiseur, suivez ces précautions de base:

- Branchez l'appareil dans une prise à 3 broches mise à la terre.
- Ne retirez pas la broche de mise à la terre.
- N'utilisez pas d'adaptateur.
- Cet appareil n'est pas destiné à être utilisé par des personnes (y compris des enfants) dont les capacités physiques, sensorielles ou mentales sont différentes ou altérées, ou qui manquent de l'expérience/des connaissances nécessaires pour le faire, sauf si ces personnes sont supervisées ou formées à utiliser l'appareil par une personne qui accepte la responsabilité de leur sécurité.
- Ne pas utiliser de rallonge.
- Débranchez le climatiseur avant toute opération de maintenance.
- Utilisez deux personnes ou plus pour déplacer et installer le climatiseur.
- Ne pas boire l'eau recueillie dans le bac à eau.
- Les enfants doivent être surveillés pour s'assurer qu'ils ne jouent pas avec l'appareil.

CONSERVEZ CES INSTRUCTIONS

INTRODUCTION AUX FLUIDES FRIGORIGÈNES R32

Les fluides frigorigènes utilisés dans nos climatiseurs sont des hydrocarbures respectueux de l'environnement. Ce type de fluide frigorigène est inodore et combustible, ce qui signifie qu'il peut brûler et exploser dans certaines circonstances. Cependant, il n'y a aucun danger de combustion ou d'explosion si vous respectez le tableau ci-dessous lors de l'installation de votre climatiseur dans une pièce ayant une superficie appropriée et si vous l'utilisez correctement.

Comparé aux fluides frigorigènes ordinaires, le réfrigérant R32 est respectueux de l'environnement, n'endommage pas la couche d'ozone et a un très faible effet de serre.

Exigences de surface de la pièce pour un climatiseur avec le réfrigérant R32

Réfrigérant	Capacité (Btu)	Surface de Pièce
R32	≤9K/12K	Supérieur à 4m ² (43 sq.ft)
	≤18K	Supérieur à 15m ² (161 sq.ft)
	≤24K	Supérieur à 25m ² (269 sq.ft)



AVERTISSEMENT

- Veuillez lire le manuel avant l'installation, l'utilisation et l'entretien.
- N'utilisez pas de moyens pour accélérer le dégivrage ou le nettoyage, autres que ceux recommandés par le fabricant.
- Ne percez pas ou ne brûlez pas l'appareil.
- L'appareil doit être stocké dans une pièce sans sources d'allumage en fonctionnement continu (par exemple : des flammes nues, un appareil à gaz en fonctionnement) et des sources d'allumage (par exemple : un radiateur électrique en fonctionnement) à proximité de l'appareil.
- Veuillez contacter le centre de service après-vente le plus proche lorsque l'entretien est nécessaire. Au moment de l'entretien, le personnel d'entretien doit respecter strictement le manuel d'utilisation fourni par le fabricant correspondant et toute personne non professionnelle est interdite de maintenir le climatiseur.
- Il est nécessaire de purger le réfrigérant du système avant d'effectuer une maintenance ou de mettre au rebut un climatiseur. Notez que le réfrigérant peut ne pas avoir d'odeur et est inflammable.
- Limites de fonctionnement de l'unité : Côté extérieur 65 à 110°F, 80 % RH ; côté intérieur 61 à 90°F, 80 % RH.
- Veillez à ce que les ouvertures de ventilation soient dégagées de tout obstacle.
- Toute personne impliquée dans le travail sur un circuit de réfrigérant ou dans son ouverture doit détenir un certificat valide délivré par un organisme d'évaluation agréé par l'industrie, qui surveille leur compétence à manipuler les réfrigérants en toute sécurité conformément à une spécification d'évaluation reconnue par l'industrie.

EXIGENCES D'INSTALLATION

Exigences électriques - Tous les modèles

⚠ AVERTISSEMENT



Risque de choc électrique

Brancher sur une prise à 3 alvéoles reliée à la terre.

Ne pas enlever la broche de liaison à la terre.

Ne pas utiliser un adaptateur.

Ne pas utiliser un câble de rallonge.

Le non-respect de ces instructions peut causer un décès, un incendie ou un choc électrique.

Les spécifications électriques pour le climatiseur sont répertoriées sur l'étiquette du modèle et du numéro de série. L'étiquette du modèle et du numéro de série se trouve sur le côté droit du coffret du climatiseur.

Les exigences électriques spécifiques sont répertoriées dans les sections "Exigences électriques". Suivez les exigences pour le type de fiche indiqué dans ces sections.

Méthode de Mise à La Terre Recommandée

Cet appareil de climatisation doit être mis à la terre. Il est équipé d'un cordon d'alimentation avec une fiche à trois broches mise à la terre. Pour réduire au minimum les risques de choc électrique, le cordon doit être branché dans une prise à trois broches mise à la terre correspondante et être mis à la terre conformément à tous les codes et règlements locaux. Si une prise correspondante n'est pas disponible, il incombe au client de faire installer une prise à trois broches mise à la terre par un installateur électricien qualifié. Il incombe au client:

- Pour contacter un installateur électricien qualifié.
- Pour s'assurer que l'installation électrique est adéquate et conforme au Code électrique national, ANSI/NFPA 70 - dernière édition, ainsi qu'à tous les codes et règlements locaux.

Des copies des normes mentionnées peuvent être obtenues auprès de: National Fire Protection Association
1 Battery march Park
Quincy, MA 02269

	8k	10k	12k
Tension(V)	115 V (103 min - 127 max)	115 V (103 min - 127 max)	115 V (103 min - 127 max)
Courant(A)	0 - 10 A	0 - 12 A	0 - 13 A
Fusible	Fusible temporisé de 15 ampères ou disjoncteur	Fusible temporisé de 15 ampères ou disjoncteur	Fusible temporisé de 15 ampères ou disjoncteur

Cordon d'Alimentation Électrique - Tous les Modèles

⚠ AVERTISSEMENT



Risque de choc électrique

Branchez sur une prise à 3 alvéoles reliée à la terre.
Ne pas enlever la broche de liaison à la terre.
Ne pas utiliser un adaptateur.
Ne pas utiliser un câble de rallonge.
Le non-respect de ces instructions peut causer un décès, un incendie ou un choc électrique.

Outils Requis - Tous les Modèles

Rassemblez les outils et pièces nécessaires avant de commencer l'installation. Lisez et suivez les instructions fournies avec les outils listés ici.

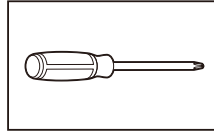

Tournevis cruciforme

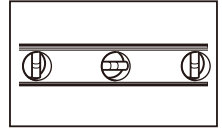

Niveau

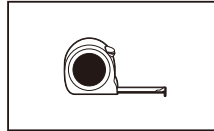

Mètre ruban

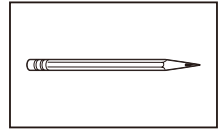

Crayon

NOTE: Le cordon d'alimentation électrique du climatiseur peut différer de ceux présentés.
 Le climatiseur est équipé d'un cordon d'alimentation électrique conforme aux normes UL. Ce cordon d'alimentation contient des composants électroniques de pointe qui détectent les courants de fuite. Si le cordon est endommagé, les composants électroniques détectent les courants de fuite et l'alimentation est coupée en une fraction de seconde.









Pour tester votre cordon d'alimentation électrique:

1. Branchez le cordon d'alimentation dans une prise à 3 broches mise à la terre
2. Appuyez sur RESET (sur certains modèles, une lumière verte s'allumera).
3. Appuyez sur TEST (écoutez le clic ; le bouton de réinitialisation se déclenchera, et sur certains appareils, une lumière verte s'éteindra).
4. Appuyez et relâchez RESET (écoutez le clic ; le bouton de réinitialisation se verrouillera, et sur certains appareils, une lumière verte s'allumera). Le cordon d'alimentation est prêt à être utilisé.

NOTES:

- Le bouton de réinitialisation doit être enfoncé pour un fonctionnement correct.
- Le cordon d'alimentation doit être remplacé s'il ne se déclenche pas lorsque le bouton de test est pressé ou s'il ne se réinitialise pas.
- Ne pas utiliser le cordon d'alimentation comme interrupteur ON /OFF. Le cordon d'alimentation est conçu comme un dispositif de protection.
- Un cordon d'alimentation endommagé doit être remplacé par un nouveau cordon d'alimentation obtenu auprès du fabricant du produit et ne doit pas être réparé.
- Le cordon d'alimentation ne contient pas de pièces réparables par l'utilisateur. L'ouverture du boîtier inviolable annule toutes les garanties et réclamations de performance.

Liste de Colisage

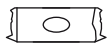
APPEARANCE	NOM DE LA PIÈCE	QUANTITÉ
	Climatiseur de Fenêtre	1
	Télécommande	1
	Joint en mousse long (non adhésif)	1
	Joint en mousse long (adhésif)	1
	Vis de 3/4"	4
	Pile pour télécommande	2
	Support de sécurité	1
	Vis de 1/2"	3
	Plasticene	1

APPEARANCE	NOM DE LA PIÈCE	QUANTITÉ
	Joint de panneau (Adhésif)	2
	Cadre de serrure courte (de rechange)	2
	Cadre de verrouillage long (de rechange)	2

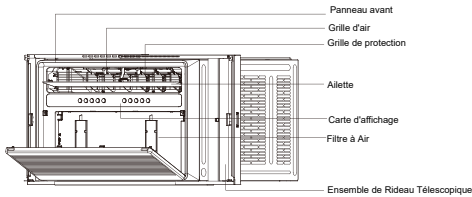

Panneau de Contrôle

Instructions d'opération

Pour le modèle avec télécommande

Vous pouvez facilement utiliser ce climatiseur en appuyant sur le bouton correspondant sur le panneau de contrôle ainsi que sur la télécommande.

	Nettoyez le filtre à poussière.
	Activez/désactivez le mode ÉCONOMIE, en mode Cool/Séchage.
	Sélectionnez pour ajuster la direction du flux d'air en faisant pivoter la grille verticalement.

	Ajustez la vitesse du ventilateur (Auto, Faible, Moyenne, Élevée) NOTE: Le réglage de la vitesse du ventilateur est disponible uniquement en mode Auto, Cool et Ventilateur. Augmentez la température de la climatisation.
	Augmentez la température de la climatisation.
	Diminuez la température de la climatisation.
	Passez entre les modes Cool/Séchage/Ventilateur/Auto.
	Programmez l'activation ou la désactivation du minuteur de l'unité.
	Activez/désactivez le mode SILENCE.
	Allumez le climatiseur ou passez en mode veille.

Symboles d'indication des LED sur le panneau de contrôle

AUTO FAIBLE MOYEN ÉLEVÉ	Indique les vitesses de ventilateur automatique, faible, moyenne et élevée, respectivement.
	Indique que l'unité est en mode SILENCE..
	Indique que l'unité est en mode Sommeil.
COOL SÉCHAGE VENTILAT EUR AUTO	Indique respectivement les modes Cool, Séchage, Ventilateur et Auto.

ASSEMBLAGE & INSTALLATION MONTAGE EN FENÊTRE

Étape 1: Exigences de la fenêtre

1. Ce climatiseur est conçu pour être installé dans une fenêtre standard à guillotine simple ou double, avec une largeur de fenêtre entre 25" et 36" (645mm - 915mm).
2. Le vantail inférieur (la partie inférieure de la fenêtre qui monte et descend) doit permettre un dégagement vertical de 14.5" lorsqu'il est ouvert.

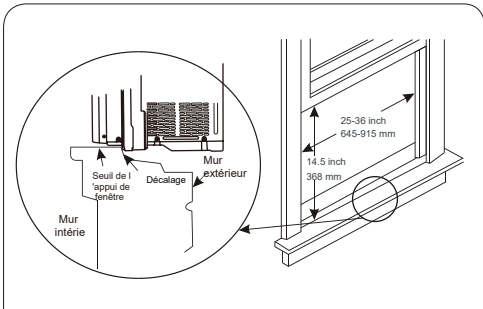

3. Toutes les pièces de support doivent être fixées à du bois solide, de la maçonnerie ou du métal.
4. La prise électrique doit être accessible pour le cordon d'alimentation. (Prises électriques uniquement, pas de multiprises ou autres prises autorisées.)

NOTE: Rangez le climatiseur dans sa boîte de produit lorsqu'il n'est pas utilisé.

⚠ AVERTISSEMENT

Risque du poids excessif

Utiliser deux ou plus de personnes pour déplacer et installer le climatiseur.

Le non-respect de cette instruction peut causer une blessure au dos ou d'autre blessure.

Étape 2: Testing

Avant d'installer votre climatiseur, testez-le pour vous assurer qu'il fonctionne correctement et que votre prise de courant a le niveau de puissance approprié.

Tout d'abord, placez-le sur une surface plane, branchez-le directement dans une prise murale (ne jamais utiliser de multiprise ou autre dispositif), et allumez-le.

Ensuite, utilisez le bouton de mode sur votre panneau de contrôle pour passer le climatiseur en mode Refroidissement et appuyez sur la flèche vers le bas pour régler la température au réglage le plus bas. Après 3 minutes, le climatiseur doit souffler de l'air frais. Si c'est le cas, veuillez passer à l'étape suivante. Sinon, consultez des conseils de dépannage détaillés sur le site de support.

Étape 3: Préparez Le Climatiseur pour l'Installation

⚠ AVERTISSEMENT

Risque du poids excessif

Utiliser deux ou plus de personnes pour déplacer et installer le climatiseur.

Le non-respect de cette instruction peut causer une blessure au dos ou d'autre blessure.

Déballez le climatiseur

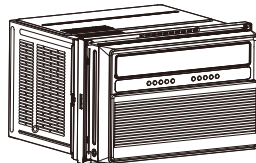

Retirez les matériaux d'emballage:

Manipulez délicatement le climatiseur lors du déballage de l'unité. Placez le climatiseur sur une surface dure et plane.

Retirez les résidus de ruban adhésif et de colle des surfaces avant d'allumer le climatiseur. Frottez une petite quantité de liquide vaisselle sur l'adhésif avec les doigts. Essuyez avec un chiffon humide et séchez.

Ne pas utiliser d'instruments tranchants, d'alcool à friction, de liquides inflammables ou de nettoyeurs abrasifs pour enlever le ruban adhésif ou la colle. Ces produits peuvent endommager la surface du climatiseur.

Retirez tous les matériaux d'emballage insérés dans les grilles latérales. Jetez/recyclez les matériaux d'emballage de manière appropriée.

Étape 4: Appliquez le joint en mousse

adhésive Mesurez la longueur du cadre de fenêtre supérieur, découpez le joint en mousse adhésive à la longueur appropriée, et appliquez comme indiqué ci-dessous.

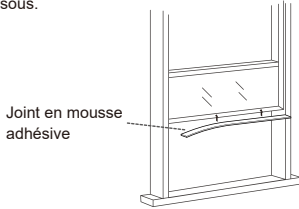

Étape 5: Placer à l'intérieur d'une fenêtre ouverte

En utilisant une équipe de levage, soulevez doucement le climatiseur et placez-le sur le rebord de la fenêtre. Ensuite, fermez la fenêtre en vous assurant que le climatiseur est centré et que le rail inférieur est bien aligné avec le rebord de la fenêtre.

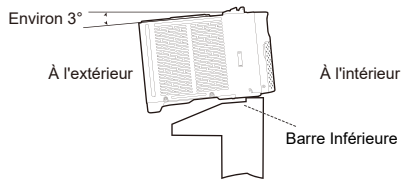

NOTE: Le climatiseur doit être incliné d'environ 3° pour permettre un meilleur drainage de la condensation et de l'eau de pluie. À l'aide d'un niveau, mesurez environ 1/3 de bulle pour obtenir la pente correcte.

Étape 6: Fixation des supports latéraux

Étendez les supports latéraux des deux côtés du climatiseur sur les cadres de fenêtre gauche et droit et fixez-les en installant quatre vis de 3/4" comme indiqué.

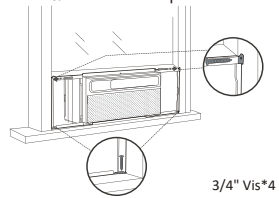

NOTE: Fixez d'abord les vis supérieures, puis les vis inférieures. Lorsque vous ouvrez la fenêtre, assurez-vous que toutes les vis sont bien serrées.

Étape 7: Fixation des panneaux latéraux

Tirez les panneaux latéraux vers l'intérieur pour les aligner avec les supports, puis fixez-les sur les côtés en enclenchant les points saillants sur les broches de verrouillage. Les panneaux latéraux doivent être verrouillés par une vis à tête hexagonale longue de 1/4".

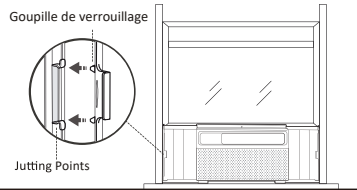

Étape 8: Scellez les espaces avec de la pâte à modeler (Plasticene)

Remplissez les crevasses entre les supports latéraux et les panneaux avec la plasticine incluse.

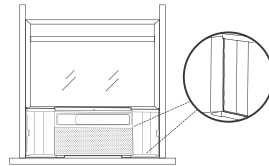

Étape 9: Fixation de la vis dans le rail supérieur

Fixez la vis de 1/2" dans le rail supérieur du climatiseur au cadre de la fenêtre.

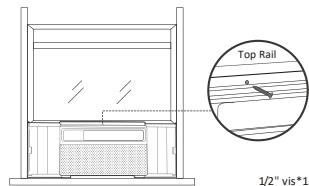

Étape 10: Installation du support de sécurité (recommandé)

Pour des raisons de sécurité, il est recommandé de fixer le support de sécurité sur le dessus de la fenêtre à l'aide de deux vis de 1/2" pour empêcher l'ouverture de la fenêtre de l'extérieur. Cependant, le support de sécurité peut être retiré pour vous permettre d'ouvrir la fenêtre lorsque vous le souhaitez.

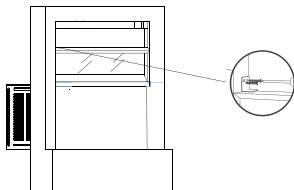

Étape 11: Comblant l'Espace Entre Les Vantaux en Appliquant les Joints de Panneau

Découpez le joint en mousse non adhésive à la longueur appropriée et insérez-le entre les vantaux de la fenêtre. Lorsque la fenêtre est ouverte, assurez-vous que toutes les vis sont bien serrées, de l'unité de climatisation au cadre de la fenêtre. Mesurez la longueur étendue par les panneaux latéraux, découpez les joints de panneau à la longueur appropriée, retirez les pellicules protectrices et appliquez-les sur les panneaux des deux côtés.

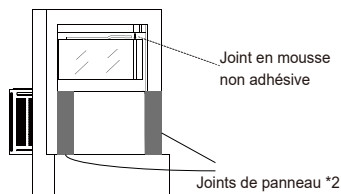

Si l'AC est bloqué par le cadre de la fenêtre tempête.

Ajoutez du bois comme indiqué. Retirez le cadre de la fenêtre tempête ou l'obstruction avant d'installer le climatiseur de fenêtre. Si le cadre de la fenêtre tempête doit rester, assurez-vous que les trous de drainage ou les fentes ne sont pas calfeutrés ou peints. L'eau de pluie accumulée ou la condensation doivent pouvoir s'écouler.

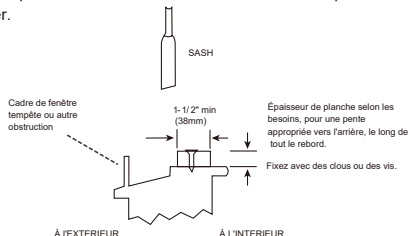

IMPORTANT: Lors de l'ouverture de la fenêtre, assurez-vous que les vis fixes sont correctement fixées en place sans aucun objet affectant leur attachement aux supports latéraux et au cadre de fenêtre associé pour éviter que l'unité ne devienne instable et ne tombe.

Si vous installez un nom de fenêtre spécial

Pour certains cadres de fenêtre spéciaux, parce que trop mince ou trop épais, vous

Il peut être nécessaire d'utiliser un cadre de verrouillage arrière pour une fixation supplémentaire. Si l'unité de courant alternatif ne peut pas être bien vissée à travers les trous de cadre en acier, une fixation supplémentaire doit être effectuée à l'aide d'un cadre de verrouillage de secours.

1. Installez les vis sur le canal supérieur de l'unité de climatisation et vissez - les dans le cadre de la fenêtre.
2. Choisissez deux supports appropriés, utilisez un cadre de verrouillage et fixez - le au fond du cadre en acier près du côté avec des vis.
3. Si nécessaire, vous pouvez utiliser deux autres cadres de verrouillage de rechange pour une fixation supplémentaire dans la zone supérieure.

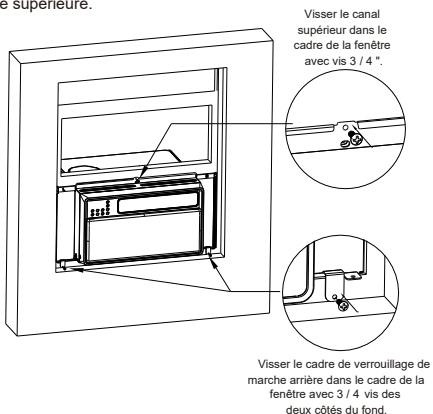

Autres fonctionnalités

Rappel de filtre

Lorsque le temps de fonctionnement atteint 500 heures, le rappel de filtre s'allume pour indiquer que le filtre doit être nettoyé. Appuyez et maintenez enfoncé le bouton Filtre pendant 5 secondes pour réinitialiser le rappel de filtre. Veuillez consulter la section entretien de ce manuel pour les instructions de nettoyage du filtre.

Extinction automatique de l'affichage

L'affichage s'assombrit après 30 secondes (ou après 15 secondes en mode veille). Réveille l'affichage en appuyant sur n'importe quel bouton.

Mémoire

Si le climatiseur est éteint mais reste connecté à l'alimentation, il reprendra les paramètres précédents (à l'exception du réglage de la minuterie) lorsqu'il sera rallumé.

Évacuation de l'eau

Cette unité a été conçue pour collecter l'humidité de la condensation dans un bac de récupération à la base de l'appareil. L'eau collectée est distribuée par le ventilateur arrière sur le serpentin du condenseur. ventilateur arrière sur le serpentin de Cela contribue à l'efficacité globale de l'unité.

Il est normal d'entendre l'eau qui se déplace lors de la rotation du ventilateur.

UTILISATION DU CLIMATISEUR



Faire fonctionner le climatiseur correctement vous aide à obtenir les meilleurs résultats possibles

Cette section explique le fonctionnement correct du climatiseur.

IMPORTANT:

- Si vous éteignez le climatiseur, attendez au moins 3 minutes avant de le rallumer. Cela permet d'éviter que le climatiseur ne grille un fusible ou ne déclenche un disjoncteur
- Ne tentez pas de faire fonctionner le climatiseur en mode Refroidissement lorsque la température extérieure est inférieure à 65°F (18°C). Le serpentin évaporateur intérieur gèlera, et le climatiseur ne fonctionnera pas correctement.

NOTE: En cas de panne de courant, le climatiseur fonctionnera avec les réglages précédents lorsque l'alimentation sera rétablie.

Allumer le climatiseur

1. Appuyez sur POWER pour allumer le climatiseur.
2. Appuyez sur POWER pour éteindre le climatiseur.



Sélection du Mode

1. Appuyez sur le bouton MODE pour parcourir les différents modes.
 2. Choisissez les modes : Fraîcheur, Déshumidification ou Ventilateur.
- (❄️) **Cool** : La fonction de refroidissement permet au climatiseur de refroidir la pièce tout en réduisant l'humidité de l'air. Appuyez sur le bouton MODE pour sélectionner la fonction de refroidissement. Utilisez les boutons fléchés vers le haut ou vers le bas pour ajuster la température.
 - (🌬️) **Dry** : Cette fonction réduit l'humidité de l'air pour rendre la pièce plus confortable. Appuyez sur le bouton MODE pour sélectionner le mode SÉCHAGE. Une fonction automatique de cycles de refroidissement alternés et de ventilation d'air est activée.
 - (🌀) **Fan** : Dans ce mode, seul le ventilateur fonctionne pour assurer la ventilation. Appuyez sur le bouton MODE pour sélectionner le mode VENTILATEUR. Appuyez sur le bouton (VITESSE DU VENTILATEUR) pour choisir Haute, Moyenne ou Basse.



NOTE: Après 5 secondes, l'affichage affichera la température actuelle de la pièce en mode ventilateur.

Fonctionnalités

- (🌿) **ECO** : Économie d'énergie en éteignant le compresseur lorsque la pièce atteint la température désirée. Le moteur du ventilateur fonctionnera pendant 1 minute, s'arrêtera pendant 5 minutes, puis se remettra en marche. Le compresseur se rallumera lorsque la température de la pièce dépasse la température réglée. Appuyez sur ECO pour activer et désactiver la fonction Eco. Lorsque l'unité est en mode Eco, la lumière s'allumera.
- (🏠) **Swing** : Appuyez sur le bouton BALANCE pour faire pivoter automatiquement les volets, afin de contrôler la direction de l'air
- (🔇) **MUTE** : Appuyez sur le bouton SILENCIEUX, la vitesse du ventilateur passera en mode silencieux.



Sélection de la Vitesse du Ventilateur

1. Appuyez sur le bouton VITESSE DU VENTILATEUR jusqu'à ce que le témoin LED pour le réglage souhaité s'allume
2. Choisissez Basse, Moyenne ou Haute.

- (👤) Basse — Vitesse de ventilateur basse
- (👤) Moyenne — Vitesse de ventilateur normale
- (👤) Haute — Vitesse de ventilateur maximale



NOTES:

- (Auto) La vitesse de ventilateur et la température automatiques ne peuvent pas être sélectionnées en mode Ventilateur uniquement.
- Dans les modes SOMMEIL, la vitesse de ventilateur automatique est sélectionnée automatiquement.

Ajustement de la Température

- Appuyez sur le bouton fléché vers le haut pour augmenter la température réglée
- Appuyez sur le bouton fléché vers le bas pour diminuer la température réglée.





Utilisation de la Minuterie



Delayed Shutoff:

Utilisez le bouton  (MINUTERIE) pour régler le climatiseur pour qu'il s'éteigne automatiquement après un délai de 0.5 à 24 heures (le climatiseur doit être allumé):



1. Appuyez sur le bouton  (MINUTERIE). L'affichage indiquera le temps restant avant que le climatiseur ne s'éteigne
2. Appuyez sur le bouton fléché vers le haut ou vers le bas pour changer le temps de fermeture différée de 0.5 à 24 heures. Le temps peut être réglé par incréments de 0.5 heure pour moins de 10 heures et par incréments d'1 heure pour 10 heures ou plus.
3. Appuyez de nouveau sur le bouton  (MINUTERIE) pour confirmer le réglage.

NOTE: La lumière Set s'allumera pendant le réglage.

Démarrage différé:

Il peut être réglé pour s'allumer ou s'éteindre automatiquement avec un retard de 0.5 à 24 heures.

NOTE: Après le délai défini, le climatiseur s'allumera avec les réglages précédents. Changez le mode, la vitesse du ventilateur et/ou la température avant de régler la minuterie, si désiré.

1. Éteignez le climatiseur
2. Appuyez sur le bouton  (MINUTERIE). Réglez la température en appuyant sur le bouton fléché vers le haut ou vers le bas.
3. Appuyez une deuxième fois sur le bouton  (MINUTERIE) pour régler le temps restant. Appuyez sur le bouton fléché vers le haut ou vers le bas pour changer le délai de 0.5 à 24 heures.
4. Appuyez de nouveau sur le bouton  (MINUTERIE) pendant que le temps restant est affiché à l'écran.

Pour Annuler la Minuterie

Après que la minuterie a été réglée, appuyez sur le bouton  (MINUTERIE)) bouton.

Sons de Fonctionnement Normaux

Lorsque le climatiseur fonctionne normalement, vous pouvez entendre des sons tels que:

- Des gouttelettes d'eau frappant le condenseur, provoquant un son de tintement ou de clic. Les gouttelettes d'eau aident à refroidir le condenseur.
- Mouvement d'air provenant du ventilateur.
- Clics provenant du cycle du thermostat.
- Vibrations ou bruits dus à des matériaux lâches dans la construction du mur ou de la fenêtre.
- Un bourdonnement aigu ou un bruit pulsatoire causé par le cycle de mise en marche et d'arrêt du compresseur moderne à haute efficacité.
- De l'eau se collectera dans le bac de base pendant les jours de pluie ou d'humidité élevée. L'eau peut déborder et goutter depuis la partie extérieure de l'unité.

Rappel de Nettoyage du Filtre



Pour maximiser l'efficacité énergétique, ce climatiseur est équipé d'un rappel de nettoyage du filtre. Après 500 heures de fonctionnement, le voyant FILTRE s'allumera pour indiquer qu'il est temps de nettoyer le filtre. Après avoir nettoyé le filtre, appuyez sur le bouton FILTRE pour éteindre le voyant et réinitialiser le minuteur du filtre.

Consultez la section "Entretien du climatiseur" pour obtenir des instructions sur la façon de nettoyer le filtre.

Utilisation de Télécommande



(⏻) POWER

1. Appuyez sur POWER pour allumer le climatiseur.
2. Appuyez sur POWER pour éteindre le climatiseur



(🌀) FAN SPEED

1. Appuyez sur VITESSE DU VENTILATEUR jusqu'à ce que la barre LED sur l'affichage du panneau de commande du climatiseur correspondant au réglage souhaité s'allume
2. Choisissez Basse, Moyenne ou Haute

NOTES:

- La vitesse automatique du ventilateur et la température ne peuvent pas être sélectionnées en mode Ventilateur.

(🌿) Eco

Économie d'énergie en éteignant le compresseur lorsque la pièce atteint la température désirée. Le moteur du ventilateur fonctionnera pendant 1 minute, s'arrêtera pendant 5 minutes, puis redémarrera. Le compresseur se rallumera lorsque la température de la pièce dépasse la température réglée. Appuyez sur ECO pour activer ou désactiver la fonctionnalité Eco. Lorsque l'unité est en mode Eco, la lumière s'allumera.

Ajustement de la Température

Appuyez sur le bouton flèche vers le haut pour augmenter la température réglée. Appuyez sur le bouton vers le bas pour diminuer la température réglée.



(🛏) SLEEP

Ajuste automatiquement la température et la vitesse du ventilateur pour rendre la pièce plus confortable pendant la nuit. Appuyez et maintenez enfoncé le bouton 🛏 (SOMMEIL) jusqu'à ce que le voyant de sommeil s'allume. Tous les autres voyants s'éteindront.

La température réglée augmentera automatiquement d'un degré toutes les 30 à 60 minutes. À la fin du cycle de sommeil, la température reviendra à la température initialement réglée.

(🕒) (TIMER)

Arrêt différé:

Utilisez la minuterie pour régler le climatiseur pour qu'il s'éteigne automatiquement après un délai de 0.5 à 24 heures. Le climatiseur doit être allumé:

1. Appuyez sur 🕒 (MINUTER). L'affichage indiquera le temps restant avant que le climatiseur ne s'éteigne.
 2. Appuyez sur le bouton fléché vers le haut ou vers le bas pour changer le temps de fermeture différée de 0.5 à 24 heures. Le temps peut être réglé par incréments de 0.5 heure pour moins de 10 heures et par incréments d'une heure pour 10 heures ou plus.
 3. Appuyez à nouveau sur 🕒 (MINUTER) pour confirmer le réglage.
- NOTE: Le voyant Set s'allumera pendant le réglage

Démarrage différé:

Vous pouvez également régler le climatiseur pour qu'il s'allume automatiquement après un délai de 0.5 à 24 heures.

NOTE: Après le délai défini, le climatiseur s'allumera avec les réglages précédents. Modifiez le mode, la vitesse du ventilateur et/ou la température avant de régler la minuterie, si vous le souhaitez

1. Éteignez le climatiseur.
2. Appuyez sur 🕒 (MINUTER). Réglez la température en appuyant sur le bouton fléché vers le haut ou vers le bas
3. Appuyez une deuxième fois sur 🕒 (MINUTER) pour définir le temps de repos. Appuyez sur le bouton fléché vers le haut ou vers le bas pour changer le délai de 0.5 à 24 heures.
4. Appuyez à nouveau sur 🕒 (MINUTER) pendant que le temps restant est affiché à l'écran.

Pour Annuler la Minuterie:

Après avoir réglé la minuterie, appuyez sur 🕒 (MINUTER).

(💡) DISPLAY: Appuyez sur AFFICHAGE pour allumer/ éteindre toutes les lumières ou l'affichage LED.



(🔄) Swing: Appuyez sur le bouton BALANCE pour faire pivoter automatiquement la lamelle d'air, afin de contrôler la direction de l'air

(🔇) MUTE: Appuyez sur le bouton SILENCE, la vitesse du ventilateur passera en mode silencieux.

Remplacement de la batterie

Retirer et remplacer les piles

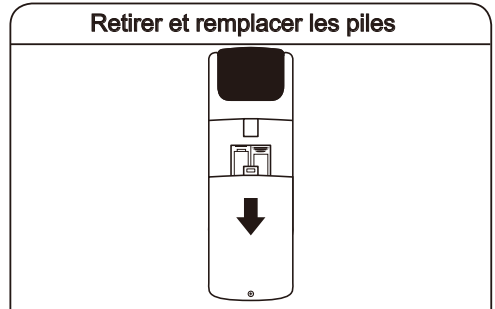

Utilisez un petit tournevis cruciforme pour desserrer le vis du couvercle de la batterie. Faites glisser le couvercle de la batterie vers le bas avec deux pouces pour le retirer. Retirez et éliminez correctement les anciennes piles, puis remplacez-les par deux nouvelles piles AAA. Remplacez le couvercle de la batterie et serrez la vis.

ENTRETIEN DU CLIMATISEUR

Le climatiseur est conçu pour vous offrir de nombreuses années de service fiable. Cette section vous indique comment nettoyer et prendre soin de votre climatiseur correctement.

Retrait du Filtre à Air

Le filtre à air se trouve derrière la grille d'admission du climatiseur . Retirez le filtre à air comme suit:

- Retirez le filtre en tirant vers le bas sur les encoches de la porte du filtre à l'avant de l'unité, comme indiqué dans la figure ci-dessous.

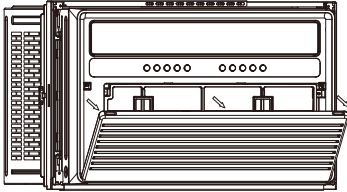

Nettoyage du Filtre à Air

Le filtre à air est amovible pour un nettoyage facile. Un filtre propre aide à éliminer la poussière, les peluches et autres particules de l'air et est important pour une efficacité de refroidissement et de fonctionnement optimale. Vérifiez le filtre au moins une fois par mois pour voir s'il a besoin d'être nettoyé

NOTE: Ne faites pas fonctionner le climatiseur sans le filtre en place. Faire ainsi dégradera les performances de l'unité au fil du temps.

1. Utilisez un aspirateur pour nettoyer le filtre à air.
2. Si le filtre à air est très sale, utilisez du liquide vaisselle et de l'eau tiède pour laver le filtre.
3. Rincez correctement le filtre et secouez-le doucement pour enlever l'excès d'eau.
4. Laissez le filtre sécher complètement avant de le remettre dans le climatiseur pour garantir une efficacité maximale.

NOTE: Ne lavez pas le filtre à air dans le lave-vaisselle ni n'utilisez de nettoyants chimiques ; cela pourrait endommager le filtre.

Nettoyage du Panneau Avant

1. Éteignez le climatiseur.
2. Essuyez le panneau avant avec un chiffon doux et humide.
3. Laissez sécher à l'air le panneau avant complètement.

Réparation des Dommages de Peinture

Vérifiez une ou deux fois par an les dommages de peinture. C' est très important, surtout dans les zones près de l'eau salée ou où la rouille est un problème. Si nécessaire, effectuez des retouches avec une peinture émail de bonne qualité.

Stockage d'Hiver

Débranchez l'unité avant de la ranger. Couvrez le climatiseur avec une housse appropriée pour bloquer le flux d'air extérieur et fournir une isolation

Température de fonctionnement	intérieure (refroidissement /chauffage)	61°F -88°F
	extérieure (refroidissement /chauffage)	64°F -109°F

DÉPANNAGE

Avant de demander un service, essayez les suggestions ci-dessous pour voir si vous pouvez résoudre le problème sans aide extérieure.

⚠ AVERTISSEMENT



Risque de choc électrique

Brancher sur une prise à 3 alvéoles reliée à la terre.

Ne pas enlever la broche de liaison à la terre.

Ne pas utiliser un adaptateur.

Ne pas utiliser un câble de rallonge.

Le non-respect de ces instructions peut causer un décès, un incendie ou un choc électrique.

PROBLÈME	POSSIBLE CAUSES	SOLUTIONS
Le climatiseur ne démarre pas	Le climatiseur est débranché	Assurez-vous que la fiche du climatiseur est complètement enfoncée dans la prise de courant.
	Le fusible est grillé/le disjoncteur est déclenché..	Vérifiez le fusible ou le disjoncteur de la maison et remplacez le fusible ou réinitialisez le disjoncteur.
	Panne de courant.	L'unité redémarrera automatiquement lorsque l'alimentation sera rétablie. Il y a un retard de temps de protection (environ 3 minutes) pour éviter le déclenchement et la surcharge du compresseur. Pour cette raison, pendant les 3 premières minutes, l'unité peut ne pas refroidir normalement.
	Le dispositif d'interruption de courant est déclenché.	Appuyez sur le bouton de RÉINITIALISATION situé sur la fiche du cordon d'alimentation. Si le bouton de RÉINITIALISATION ne reste pas enclenché, cessez d'utiliser le climatiseur et contactez un technicien de service qualifié.
Le climatiseur ne refroidit pas comme il le devrait	Le flux d'air est restreint.	Assurez-vous qu'il n'y a pas de rideaux, de stores ou de meubles bloquant l'avant du climatiseur.
	Le contrôle de température peut ne pas être correctement réglé.	Abaissez la température thermostatique réglée.
	Le filtre à air est sale.	Nettoyez le filtre. Reportez-vous à l'Entretien du Climatiseur
	La pièce peut être trop chaude.	Veillez accorder du temps à la pièce pour qu'elle refroidisse après avoir allumé le climatiseur.
	L'air froid s'échappe.	Vérifiez les registres de chauffage ouverts et les retours d'air froid.
	Le capteur de température n'est pas bien situé	Assurez-vous que le capteur de température derrière le filtre à air n'est pas en contact avec la bobine froide

Le climatiseur gèle.	Des blocs de glace bloquent le flux d'air et empêchent le climatiseur de refroidir la pièce.	Passez à la vitesse de ventilation élevée et réglez le thermostat à une température plus élevée.
La télécommande ne fonctionne pas.	Les piles sont insérées incorrectement.	Vérifiez la position des piles.
	Les piles peuvent être déchargées.	Remplacez les piles.
De l'eau goutte à l'extérieur.	Temps chaud et humid.	Ceci est normal.
De l'eau goutte à l'INTÉRIEUR lorsque l'unité refroidit.	Le climatiseur n'est pas correctement incliné vers l'extérieur..	Installation incorrecte. Inclinez légèrement le climatiseur vers l'extérieur pour permettre le drainage de l'eau. Référez-vous aux instructions d'installation.
De l'eau goutte à l'INTÉRIEUR lorsque l'unité refroidit..	L'humidité extraite de l'air s'écoule dans le bac de base.	Ceci est normal pendant une courte période dans les zones à faible humidité et normal pour une période plus longue dans les zones à haute humidité.
Bruits lorsque l'unité démarre.	Un son "da-da" peut se produire pendant 30 secondes lorsque l'unité est allumée en raison du démarrage du compresseur.	Ceci est normal.

ASSISTANCE OU SERVICE

Avant de demander une assistance ou un service, veuillez vérifier la section "Dépannage". Cela pourrait vous éviter les frais d'un appel de service. Si vous avez toujours besoin d'aide, suivez les instructions ci-dessous.

Lors de l'appel, veuillez avoir la date de livraison ainsi que les numéros de modèle et de série complets de l'appareil. Ces informations nous aideront à mieux répondre à la demande.

Aux États-Unis

Pour contacter le service client de XLS Products, composez le numéro gratuit suivant:
1-800-207-1156.

Nos consultants fournissent une assistance pour:

- Caractéristiques et spécifications de notre gamme complète d'appareils.
- Informations d'installation.
- Procédures d'utilisation et d'entretien. Accessoires et pièces de rechange.
- Assistance client spécialisée.
- Références vers des revendeurs locaux, distributeurs de pièces de rechange et entreprises de service. Les techniciens de service désignés par XLS Products sont formés pour remplir la garantie du produit et fournir un service après-garantie, partout aux États-Unis

Pour une assistance supplémentaire:

Si vous avez besoin d'une assistance supplémentaire, vous pouvez écrire à XLS Products avec toutes vos questions ou préoccupations à l'adresse suivante :
XLS Products, Inc.
Service Client
P.O. Box 16262
Philadelphia, PA 19114-0262
Veuillez inclure un numéro de téléphone pendant la journée dans votre correspondance.

Au Canada

Pour contacter le service client de XLS Products, composez le numéro gratuit suivant:
1-800-207-1156.

Nos consultants fournissent une assistance pour:

- Caractéristiques et spécifications de notre gamme complète d'appareils.
- Procédures d'utilisation et d'entretien.
- Accessoires et pièces de rechange.
- Références vers des revendeurs locaux, distributeurs de pièces de rechange et entreprises de service. Les techniciens de service désignés par XLS Products sont formés pour remplir la garantie du produit et fournir un service après-garantie, partout au Canada

Pour une assistance supplémentaire:

Si vous avez besoin d'une assistance supplémentaire, vous pouvez écrire à XLS Products avec toutes vos questions ou préoccupations à l'adresse suivante :
XLS Products, Inc.
Service client
P.O. Box 16262
Philadelphia, PA 19114-0262
Veuillez inclure un numéro de téléphone pendant la journée dans votre correspondance.

GARANTIE DES PRODUITS XLS POUR LES CLIMATISEURS WHIRLPOOL®

GARANTIE LIMITÉE D'UN AN

Pendant un an à compter de la date de livraison, lorsque ce produit est utilisé et entretenu conformément aux instructions fournies avec le produit, XLS Products paiera le remplacement du produit (à notre discrétion) pour corriger les défauts de matériaux ou de fabrication.

ARTICLES POUR LESQUELS XLS PRODUCTS NE PAIERA PAS

1. Appels de service pour corriger l'installation de votre produit, vous donner des instructions sur son utilisation, remplacer les fusibles de la maison ou réinitialiser les disjoncteurs, remplacer ou nettoyer les filtres, ou corriger le câblage de la maison.
2. Appels de service pour réparer ou remplacer les filtres à air. Ces pièces consommables ne sont pas couvertes par la garantie.
3. Réparations lorsque votre produit est utilisé à des fins autres que l'usage domestique normal dans une maison individuelle.
4. Dommages résultant d'un accident, d'une altération, d'une mauvaise utilisation, d'un abus, d'un incendie, d'une inondation, de forces majeures, d'une installation incorrecte, d'une installation non conforme aux codes électriques ou de plomberie, ou de l'utilisation de produits non approuvés par XLS Products.
5. Pièces de rechange ou coûts de main-d'œuvre pour les unités utilisées en dehors des États-Unis ou du Canada.
6. Ramassage et livraison. Ce produit est conçu pour être réparé à domicile.
7. Réparations des pièces ou systèmes résultant de modifications non autorisées apportées à l'appareil.
8. Frais de déplacement et de transport pour le service du produit dans des endroits éloignés.
9. Le retrait et la réinstallation de votre appareil s'il est installé dans un endroit inaccessible ou s'il n'est pas installé conformément aux instructions d'installation publiées.

EXCLUSION DES GARANTIES IMPLICITES; LIMITATION DES RECOURS

LA SEULE ET UNIQUE SOLUTION POUR LE CLIENT EN VERTU DE CETTE GARANTIE LIMITÉE SERA LA RÉPARATION DU PRODUIT TELLE QUE PRÉVUE ICI. LES GARANTIES IMPLICITES, Y COMPRIS LES GARANTIES DE QUALITÉ MARCHANDE OU D'ADÉQUATION A UN USAGE PARTICULIER, SONT LIMITÉES A UN AN OU A LA PÉRIODE LA PLUS COURTE AUTORISÉE PAR LA LOI. LES PRODUITS XLS NE SERONT PAS LIMITATION DES DOMMAGES INDIRECTS OU CONSÉCUTIFS. CERTAINS ÉTATS ET PROVINCES N'AUTORISENT PAS L'EXCLUSION OU LA LIMITATION DES DOMMAGES INDIRECTS OU CONSÉCUTIFS, NI LES LIMITATIONS SUR LA DURÉE DES GARANTIES IMPLICITES DE QUALITÉ MARCHANDE OU D'ADÉQUATION A UN USAGE PARTICULIER, DONC CES EXCLUSIONS OU LIMITATIONS PEUVENT NE PAS S'APPLIQUER A VOUS. CETTE GARANTIE VOUS CONCERNE DES DROITS LÉGAUX SPÉCIAUX SPÉCIFIQUES ET VOUS POUVEZ ÉGALEMENT AVOIR D'AUTRES DROITS, QUI VARIENT D'UN ÉTAT A L'AUTRE OU D'UNE PROVINCE A L'AUTRE.

En dehors des 50 États-Unis et du Canada, cette garantie ne s'applique pas. Contactez votre revendeur autorisé de produits XLS pour déterminer si une autre garantie s'applique.

Si vous avez besoin de service, consultez d'abord la section "Dépannage" du Guide d'utilisation et d'entretien. Après avoir consulté le "Dépannage", une aide supplémentaire peut être trouvée en consultant la section "Assistance ou Service" ou en appelant XLS Products. Aux États-Unis, appelez le 1-800-207-1156. Au Canada, appelez le 1-800-207-1156.

Conservez ce livret et votre reçu de vente ensemble pour référence future. Vous devez fournir une preuve d'achat ou de la date d'installation pour le service sous garantie.

Notez les informations suivantes concernant votre climatiseur pour vous aider à obtenir une assistance ou un service si vous en avez besoin un jour. Vous devrez connaître votre numéro de modèle complet et votre numéro de série. Vous pouvez trouver ces informations sur l'étiquette du numéro de modèle et de série située sur le produit.

Nom du revendeur _____

Adresse _____

Numéro de téléphone _____

Numéro de modèle _____

Numéro de série _____

Date d'achat _____

®™©2024 Whirlpool. Tous droits réservés. Fabriqué sous licence par XLS Products, Pennsylvania. Garantie limitée fournie par XLS Products.

Tous droits réservés. Fabriqué sous licence par XLS Products, Pennsylvania. Garantie limitée fournie par XLS Products.

Todos los derechos reservados. Fabricado bajo licencia por XLS Products, Pennsylvania.

Para preguntas sobre características, funcionamiento/rendimiento, piezas o servicio, llame al: 1-800-207-1156.
En Canadá, para asistencia, instalación o servicio, llame al: 1-800-207-1156.

Tabla de Contenidos

SEGURIDAD DEL ACONDICIONADOR DE AIRE	2
INTRODUCCIÓN A LOS REFRIGERANTES R32	3
REQUISITOS DE INSTALACIÓN	4
Método de conexión a tierra recomendado	4
Método de conexión a tierra recomendado	4
Cable de alimentación eléctrica-Todos los modelos	5
Herramientas necesarias-Todos los modelos	5
Lista de embalaje	5
Instrucciones de funcionamiento	6
ENSAMBLAJE E INSTALACIÓN DE MONTAJE DE VENTANAS	7
USO DEL ACONDICIONADOR DE AIRE	10
CUIDADO DEL ACONDICIONADOR DE AIRE	13
Retirada del filtro de aire	13
Limpieza del filtro de aire	13
Limpieza del panel frontal	13
Reparación de daños en la pintura	13
Almacenamiento en invierno	13
SOLUCIÓN DE PROBLEMAS	14
ASISTENCIA O SERVICIO	15
GARANTÍA DE PRODUCTOS XLS PARA ACONDICIONADORES DE AIRE DE WHIRLPOOL®	16

Models:

WHAW-08IN

WHAW-10IN

WHAW-12IN

SEGURIDAD DEL ACONDICIONADOR DE AIRE

Su seguridad y la de los demás es muy importante.

Hemos incluido muchos mensajes de seguridad importantes en este manual y en su aparato. Lea y obedezca siempre todos los mensajes de seguridad.



Este símbolo le avisa de peligros potenciales que pueden matarle o herirle a usted y a otras personas. Todos los mensajes de seguridad irán seguidos del símbolo de alerta de seguridad y de la palabra "PELIGRO" o "AVISO". Estas palabras significan:

⚠ DANGER

Puede morir o resultar gravemente herido si no sigue inmediatamente las instrucciones.

⚠ WARNING

Puede morir o resultar gravemente herido si no sigue las instrucciones.

Todos los mensajes de seguridad le indicarán cuál es el peligro potencial, le indicarán cómo reducir la posibilidad de lesiones y le indicarán qué puede ocurrir si no se siguen las instrucciones.



INSTRUCCIONES IMPORTANTES DE SEGURIDAD

ADVERTENCIA: Para reducir el riesgo de incendio, descarga eléctrica o lesiones al utilizar el aire acondicionado, siga estas precauciones básicas:

- Enchúfelo a una toma de corriente de 3 clavijas con conexión a tierra.
- No retire la clavija de toma de tierra.
- No utilice un adaptador.
- Este aparato no está destinado a ser utilizado por personas (incluidos niños) cuyas capacidades físicas, sensoriales o mentales sean diferentes o estén disminuidas, o que carezcan de la experiencia o los conocimientos necesarios para hacerlo, a menos que dichas personas estén supervisadas o hayan recibido formación para utilizar el aparato por parte de una persona que acepte la responsabilidad de su seguridad.
- No utilice un cable alargador.
- Desenchufe el acondicionador de aire antes de repararlo.
- Utilice dos o más personas para mover e instalar el acondicionador de aire.
- No beba el agua recogida en la bandeja de agua. Los niños deben ser supervisados para asegurarse de que no juegan con el aparato.

GUARDE ESTAS INSTRUCCIONES

INTRODUCCIÓN A LOS REFRIGERANTES R32

Los refrigerantes utilizados en nuestros aparatos de aire acondicionado son hidrocarburos inocuos para el medio ambiente. Este tipo de refrigerante es inodoro y combustible, lo que significa que puede arder y explotar en determinadas circunstancias. Sin embargo, no hay peligro de que se queme o explote si cumple con la tabla siguiente al instalar el aire acondicionado en una habitación con un área adecuada y lo utiliza correctamente.

En comparación con los refrigerantes ordinarios, el refrigerante R32 es respetuoso con el medio ambiente, no destruye la capa de ozono y tiene un valor muy bajo de efecto invernadero.

Requisitos de superficie para acondicionador de aire con refrigerante R32

Refrigerante	Capacidad(Btu)	Área de la sala
R32	≤9K/12K	Más de 4m ² (43 sq.ft)
	≤18K	Más de 15m ² (161 sq.ft)
	≤24K	Más de 25m ² (269 sq.ft)

ADVERTENCIA

- Por favor, lea el manual antes de la instalación, operación y mantenimiento.
- No utilice medios para acelerar el proceso de descongelación o para limpiar, distintos de los recomendados por el fabricante.
- No perforo ni queme el aparato.
- El aparato debe almacenarse en una habitación sin fuentes de ignición en funcionamiento continuo (por ejemplo: llamas abiertas, un aparato de gas en funcionamiento) y fuentes de ignición (por ejemplo: un calentador eléctrico en funcionamiento) cerca del aparato.
- Póngase en contacto con el centro de servicio posventa más cercano cuando sea necesario realizar tareas de mantenimiento. En el momento del mantenimiento, el personal de mantenimiento debe cumplir estrictamente con el Manual de Operación proporcionado por el fabricante correspondiente y se prohíbe que cualquier persona no profesional realice el mantenimiento del acondicionador de aire.
- Es necesario eliminar el refrigerante del sistema antes de realizar el mantenimiento o desguace de un acondicionador de aire. Tenga en cuenta que el refrigerante puede no contener olor y es inflamable.
- Límites de funcionamiento de la unidad: Lado exterior 65~110°F, 80% HR; lado interior 61-90°F, 80% HR.
- Mantenga las aberturas de ventilación libres de cualquier obstrucción. Toda persona que trabaje o intervenga en un circuito de refrigerante debe estar en posesión de un certificado válido y actualizado expedido por una autoridad de evaluación acreditada por la industria, que controle su competencia para manipular refrigerantes de forma segura de acuerdo con una especificación de evaluación reconocida por la industria.

REQUISITOS DE INSTALACIÓN

Requisitos eléctricos-Todos los modelos

⚠ ADVERTENCIA



Peligro de Choque Eléctrico

Conecte a un contacto de pared de conexión a tierra de 3 terminales.

No quite la terminal de conexión a tierra.

No use un adaptador.

No use un cable eléctrico de extensión.

No seguir estas instrucciones puede ocasionar la muerte, incendio o choque eléctrico.

Los valores eléctricos nominales del acondicionador de aire figuran en la etiqueta del modelo y número de serie. La etiqueta con el modelo y el número de serie se encuentra en el lado derecho del armario del acondicionador de aire.

Los requisitos eléctricos específicos se enumeran en las secciones "Requisitos eléctricos". Siga los requisitos para el tipo de enchufe que se muestran en estas secciones.

Recommended Grounding Method

Este acondicionador de aire debe estar conectado a tierra. Este acondicionador de aire está equipado con un cable de alimentación con un enchufe de 3 clavijas con toma de tierra. Para minimizar el riesgo de descarga eléctrica, el cable debe estar enchufado a una toma de corriente de 3 clavijas con conexión a tierra y conectado a tierra de acuerdo con todos los códigos y ordenanzas locales. Si no se dispone de una toma de corriente con toma de tierra, es responsabilidad del cliente que un instalador eléctrico cualificado instale una toma de corriente de 3 clavijas con toma de tierra. Es responsabilidad del cliente:

- Para ponerse en contacto con un instalador eléctrico cualificado.
- Para asegurarse de que la instalación eléctrica es adecuada y conforme al Código Eléctrico Nacional, ANSI/NFPA 70- última edición, y a todos los códigos y ordenanzas locales.

Pueden solicitarse copias de las normas enumeradas

a: National Fire Protection Association

1 Batterymarch Park

Quincy, MA 02269

	8k	10k	12k
Tensión(V)	115 V (103 min - 127 max)	115V (103 min - 127 max)	115V (103 min - 127 max)
Corriente(A)	0 - 10 A	0 - 12 A	0-13 A
Fusible	Fusible de retardo de 15 amperios o disyuntor	Fusible de retardo de 15 amperios o disyuntor	Fusible de retardo de 15 amperios o disyuntor

Cable de alimentación-Todos los modelos

⚠ ADVERTENCIA



Peligro de Choque Eléctrico

Conecte a un contacto de pared de conexión a tierra de 3 terminales.

No quite la terminal de conexión a tierra.

No use un adaptador.

No use un cable eléctrico de extensión.

No seguir estas instrucciones puede ocasionar la muerte, incendio o choque eléctrico.

NOTA: El cable de alimentación del acondicionador de aire puede diferir de los mostrados.

El acondicionador de aire está equipado con un cable de alimentación que es requerido por UL. Este cable de alimentación contiene componentes electrónicos de última generación que detectan las fugas de corriente. Si el cable está dañado, los componentes electrónicos detectan la corriente de fuga y la alimentación se desconectará en una fracción de segundo.

Para comprobar el cable de alimentación

1. Enchufe el cable de alimentación a una toma de corriente de 3 clavijas con toma de tierra.
2. Pulse RESET (en algunos modelos, se encenderá una luz verde).
3. Pulse TEST (escuche el clic; el botón de reinicio saltará y, en algunos dispositivos, se apagará una luz verde).
4. El cable de alimentación está listo para funcionar.

NOTAS:

- El botón de reinicio debe pulsarse para que funcione correctamente.
- El cable de alimentación debe sustituirse si no se dispara al pulsar el botón de prueba o no se restablece.
- No utilice el cable de alimentación como interruptor OFF/ON.
- El cable de alimentación está diseñado como dispositivo de protección.
- Un cable de alimentación dañado debe ser sustituido por un nuevo cable de alimentación obtenido del fabricante del producto y no debe ser reparado.
- El cable de alimentación no contiene piezas que el usuario pueda reparar. La apertura de la caja a prueba de manipulaciones anula todas las reclamaciones de garantía y rendimiento.

Herramientas necesarias-Todos los modelos

Reúna las herramientas y piezas necesarias antes de comenzar la instalación. Lea y siga las instrucciones proporcionadas con cualquier herramienta incluida en esta lista.

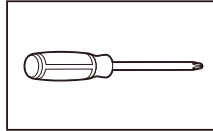

Destornillador Phillips

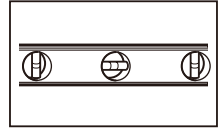

Nivel



Cinta métrica

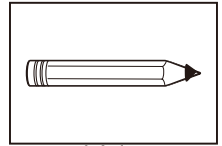

Lápiz

Lista de Embalaje

APARIENCIA	NOMBRE DE PIEZA	CANTIDAD
	Acondicionador de aire de ventana	1
	Control remoto	1
	Sello de espuma larga (no adhesiva)	1
	Sello de espuma larga (adhesiva)	1
	3/4" Tornillo	4
	Batería de Control Remoto	2
	Soporte de seguridad	1
	1/2" Tornillo	3
	Plastilina	1

APARIENCIA	NOMBRE DE PIEZA	CANTIDAD
	Sello de Panel (Adhesivo)	2
	Marco de Cierre Corto (uso de reserva)	2
	Marco de Cierre Largo (uso de reserva)	2

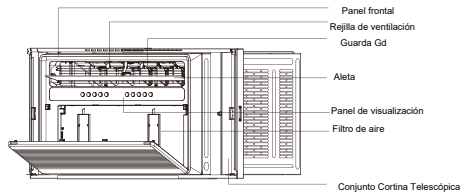













Panel de Control

Instrucciones de funcionamiento

Para el modelo con control remoto

Puede manejar fácilmente este aire acondicionado pulsando el botón correspondiente en el panel de control, así como el mando a distancia.

	Limpiar el filtro de polvo.
	Encender o apagar el modo AHORRO DE DINERO, en el modo Frío/Seco.
	Seleccionar para ajustar la dirección del flujo de aire girando la rejilla verticalmente.

	Ajustar la velocidad del ventilador (Auto, Baja, Media, Alta) NOTA: El ajuste de la velocidad del ventilador sólo está disponible en los modos Auto, Cool y Fan.
	Aumentar la temperatura del aire acondicionado.
	Disminuir la temperatura del aire acondicionado.
	Cambiar entre modo frío/seco/ventilador/automático.
	Encender o apagar la unidad.
	Encender o apagar el modo de MUTE.
	Encender el acondicionador de aire o cambiarlo al modo de espera.
Símbolos de indicación del LED en el panel de control	
AUTO LOW MED HIGH	Indica las velocidades Auto, Baja, Media y Alta del ventilador, respectivamente.
	Indica que la unidad está en modo MUTE.
	Indica que la unidad está en modo de reposo.
COOL DRY FAN AUTO	Indica los modos de Frío, Seco, Ventilador y Auto, respectivamente.

MONTAJE E INSTALACIÓN PARA VENTANAS

Paso 1: Requisitos de la ventana

1. Este acondicionador de aire está diseñado para instalarse en una ventana estándar de una o dos hojas con un ancho de ventana de entre 645 mm y 915 mm (25" y 36").
2. La hoja inferior (la parte inferior de la ventana que se mueve hacia arriba y hacia abajo) debe dejar un espacio vertical de 14,5" cuando esté abierta.

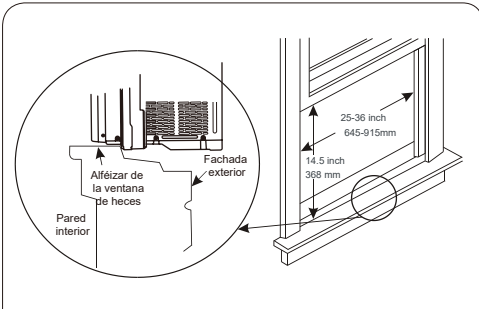

3. Todas las piezas de soporte deben fijarse a madera, mampostería o metal firmes.
4. La toma de corriente debe estar al alcance del cable de alimentación. (Sólo tomas eléctricas, no se permiten regletas ni otras tomas).

NOTA: Guarde el acondicionador de aire en su caja de producto mientras no esté en uso.

⚠ ADVERTENCIA

Peligro de Peso Excesivo

Use dos o más personas para mover e instalar el acondicionador de aire.

No seguir esta instrucción puede ocasionar una lesión en la espalda u otro tipo de lesiones.

Paso 2: Pruebas

Antes de instalar su AC, pruébelo para asegurarse de que funciona correctamente y de que su toma de corriente tiene el nivel de potencia adecuado.

En primer lugar, colóquelo sobre una superficie plana, enchúfelo directamente a una toma de corriente (nunca utilice una regleta u otro dispositivo) y enciéndalo.

A continuación, utilice el botón Modo del panel de control para cambiar el aire acondicionado al modo Frío y pulse la flecha hacia abajo para ajustar la temperatura al nivel más bajo. Después de 3 minutos, el aire acondicionado debería soplar aire frío. Si es así, continúe con el siguiente paso. Si no es así, consulte los consejos detallados para la solución de problemas en el servicio de asistencia técnica.

Paso 3: Preparar el Acondicionador de Aire para la Instalación

⚠ ADVERTENCIA

Peligro de Peso Excesivo

Use dos o más personas para mover e instalar el acondicionador de aire.

No seguir esta instrucción puede ocasionar una lesión en la espalda u otro tipo de lesiones.

Desembalar el acondicionador de aire

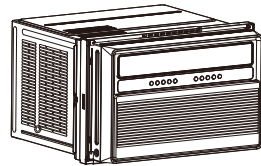

Retirar los materiales de embalaje:

Manipule suavemente el acondicionador de aire mientras desembala la unidad. Coloque el aire acondicionado sobre una superficie dura y plana.

Retire los restos de cinta adhesiva y pegamento de las superficies antes de encender el acondicionador de aire. Frote con los dedos una pequeña cantidad de detergente líquido para vajilla sobre el adhesivo. Limpie con un paño húmedo y seque.

Retire cualquier material de embalaje introducido en las rejillas laterales. Deseche/recicle los materiales de embalaje de forma adecuada.

Paso 4: Aplicación del Sello de Espuma Adhesiva

Mida la longitud del marco superior de la ventana, recorte el sello de espuma adhesiva a la longitud adecuada y aplíquelo como se muestra a continuación.

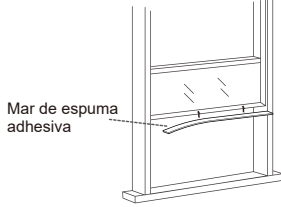

Paso 5: Colocación dentro de una ventana abierta

Utilizando el elevador de equipo, levante suavemente el acondicionador de aire y colóquelo en el alféizar de la ventana. A continuación, cierre la ventana, asegurándose de que el aire acondicionado está centrado y el riel inferior está a ras contra el alféizar.

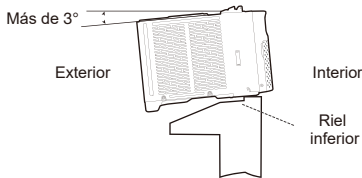

NOTA: El acondicionador de aire debe estar inclinado unos 3° para permitir un mejor drenaje de la condensación y del agua de lluvia. Utilizando un nivel, rmedir aproximadamente 1/3 de burbuja para la inclinación correcta.

Paso 6: Fijación de los soportes laterales

Extienda los soportes laterales de ambos lados del acondicionador de aire en los marcos de las ventanas izquierda y derecha y asegúrelos instalando cuatro tornillos de 3/4" como se muestra.

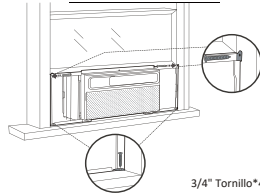

NOTE: Fix the upper screws first, then the lower screws. When open the window, be sure that all the screws are fastened tightly.

Paso 7: Fijación de los paneles laterales

Tire de los paneles laterales hacia dentro para alinearlos con los soportes y, a continuación, fíjelos a los laterales encajando los puntos salientes en los pasadores de bloqueo. Los paneles laterales deben bloquearse con un tornillo hexagonal largo de 1/4".

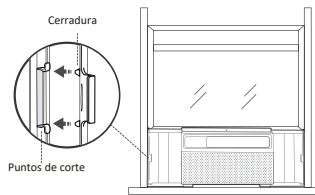

Paso 8: Sellado de huecos con plastilina

Rellene las hendiduras entre los soportes laterales y los paneles con la plastilina incluida.

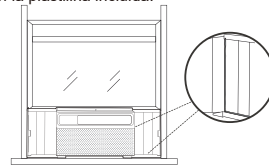

Paso 9: Fijación del tornillo en el riel superior

Fije el tornillo de 1/2" en el riel superior del acondicionador de aire al marco de la ventana.

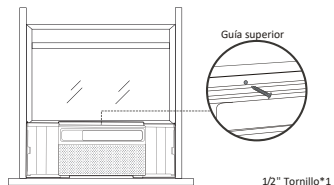

Paso 10: Instalación del soporte de seguridad (recomendado)

Por motivos de seguridad, se recomienda fijar el soporte de seguridad a la parte superior de la ventana utilizando dos tornillos de 1/2" para evitar que se abra la ventana desde el exterior. Sin embargo, el soporte de seguridad puede ser retirado para permitirle abrir la ventana cuando lo desee.

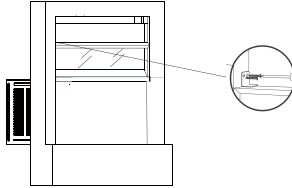

Paso 11: Rellenar el hueco entre las bandas y aplicar las juntas de los paneles

Recorte la junta de espuma no adhesiva a la longitud adecuada e insértela entre las hojas de la ventana.

Cuando abra la ventana, asegúrese de que todos los tornillos están bien apretados desde la cortina de la unidad AC hasta el marco de la ventana. Mida la longitud extendida por los paneles laterales, recorte las juntas de los paneles a la longitud adecuada, despegue los revestimientos y colóquelos en los paneles de ambos lados.

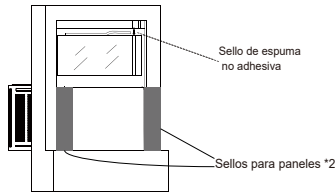

Si el acondicionador de aire está bloqueado por el Marco de la Ventana de Tormenta

Añada madera como se muestra. Retire el marco/obstrucción de la contraventana antes de instalar el aire acondicionado de ventana. Si el marco de la contraventana debe permanecer, asegúrese de que los orificios o ranuras de drenaje no estén calafateados o pintados. El agua de lluvia o condensación acumulada debe poder drenarse.

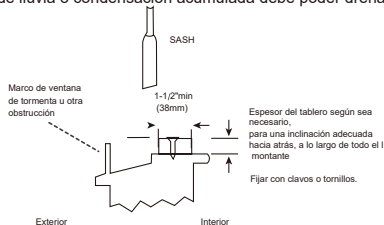

IMPORTANTE: Al abrir la ventana, asegúrese de que los tornillos fijos estén bien fijados en su sitio sin que ningún objeto afecte a su sujeción a los soportes laterales y al marco de la ventana asociado para evitar que la unidad se vuelva inestable y se caiga.

Si instala un marco de ventana especial

En el caso de un marco de ventana especial, ya sea liso o grueso, es posible que tenga que empotrar el marco de la cerradura de seguridad para obtener una junta adicional.

Si la junta no puede atornillarse bien por los agujeros del marco de acero, deberá utilizar el marco de seguridad para el eje adicional, como la ventana de aleación de aluminio.

1. Instale el tornillo en el canal superior de la unidad CA y atornille en el marco de la ventana.
2. Seleccione dos respaldos adecuados con marcos de cierre, colóquelos en la parte inferior de los marcos de acero y atornille los laterales con tornillos en la parte inferior del marco de acero.
3. Si es necesario, puede utilizar los otros dos marcos de refuerzo con cerradura para realizar el montaje adicional en la zona superior.

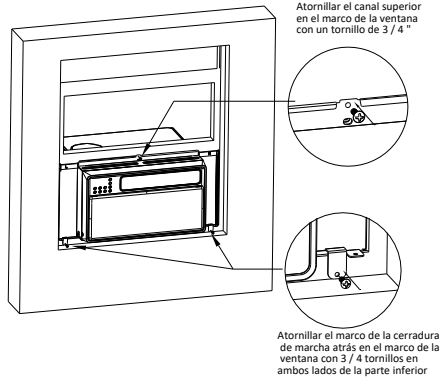

Otras funciones

Recordatorio del filtro

Cuando el tiempo de funcionamiento alcance las 500 horas, el recordatorio del filtro se encenderá para indicar que es necesario limpiar el filtro. Mantenga pulsado el botón Filtro durante 5 segundos para restablecer el recordatorio del filtro. Consulte la sección de mantenimiento de este manual para ver las instrucciones de limpieza del filtro.

Apagado automático de la pantalla

La pantalla se atenuará después de 30 segundos (o después de 15 segundos en modo de reposo).

Despierte la pantalla pulsando cualquier botón.

Memoria

Si el acondicionador de aire se apaga pero permanece conectado a la corriente, reanudará los ajustes anteriores (excepto el ajuste del temporizador) cuando se vuelva a encender.

Drenaje de agua

Esta unidad fue diseñada para recoger la humedad de condensación en una bandeja de recolección en la base de la unidad. El agua recogida es distribuida por el ventilador trasero al serpentín del condensador. Esto ayuda a la eficiencia general de la unidad.

Es normal oír el chapoteo del agua cuando el ventilador está girando.

USO DEL ACONDICIONADOR DE AIRE



El funcionamiento correcto del acondicionador de aire le ayuda a obtener los mejores resultados posibles.

Esta sección explica el funcionamiento correcto del acondicionador de aire.

IMPORTANTE

- Si apaga el aire acondicionado, espere al menos 3 minutos antes de volver a encenderlo. Esto es para evitar que el acondicionador de aire queme un fusible o dispare un disyuntor.
- No intente hacer funcionar el acondicionador de aire en el modo Frio cuando la temperatura exterior sea inferior a 65°F (18°C). El serpentín interior del evaporador se congelará y el acondicionador de aire no funcionará correctamente.

NOTA: En caso de un corte de energía, el acondicionador de aire funcionará con los ajustes anteriores cuando se restablezca la energía.

Encender el acondicionador de aire

1. Pulse POWER para encender el acondicionador de aire.
2. Pulse POWER para apagar el acondicionador de aire.



Selección del modo

1. Pulse el botón MODE para recorrer los distintos modos.
2. Seleccione los modos: Cool, Dry o Fan.



- (❄️) Cool : La función de refrigeración permite al acondicionador de aire enfriar la habitación y, al mismo tiempo, reducir la humedad del aire. Pulse el botón MODE para ajustar la función de refrigeración. Pulse el botón de flecha arriba o abajo para ajustar la temperatura.
- (💧) Dry: Esta función reduce la humedad del aire para hacer la habitación más confortable. Pulse el botón MODE para ajustar el modo DRY. Se activa una función automática de alternancia de ciclos de refrigeración y ventilador de aire.
- (🌀) Fan : En este modo, sólo funciona el ventilador para proporcionar ventilación. Pulse el botón MODE para ajustar el modo FAN. 🌀 Pressione (VELOCIDAD VENTILADOR) para seleccionar High, Med, or Low.

NOTA: Transcurridos 5 segundos, la pantalla mostrará la temperatura ambiente actual, en modo ventilador.

Características

- (🌿) ECO: Puede conservar la energía apagando el compresor cuando la habitación alcanza la temperatura deseada. El motor del ventilador funcionará durante 1 minuto, se detendrá durante 5 minutos y volverá a funcionar. El compresor se encenderá de nuevo cuando la temperatura ambiente supere la temperatura ajustada. Pulse ECO para activar y desactivar la función Eco. Cuando la unidad está en modo Eco, la luz se encenderá.
- (📏) Swing: Pulse el botón SWING para hacer oscilar automáticamente las rejillas y controlar la dirección del aire.
- (🔊) MUTE : Pulse el botón MUTE, la velocidad del ventilador cambiará a velocidad de silencio.



Selección de la velocidad del ventilador

1. Pulse el botón FAN SPEED hasta que se encienda el indicador LED del ajuste deseado.
 2. Elija Bajo, Medio o Alto.
- 🌀 Low—Baja velocidad del ventilador
 - 🌀 Med—Velocidad normal del ventilador
 - 🌀 High—Velocidad máxima del ventilador



NOTAS:

- (Auto) Velocidad y temperatura del ventilador automáticas no se pueden seleccionar en el modo Sólo ventilador.
- En los modos SLEEP, la velocidad del ventilador Auto se selecciona automáticamente.

Ajuste de la temperatura

Pulse el botón de flecha hacia arriba para aumentar la temperatura programada.



Pulse el botón de flecha hacia abajo para reducir la temperatura programada.





Uso del temporizador



Apagado retardado:

Utilice el botón  (TIMER) para ajustar el acondicionador de aire para que se apague automáticamente después de un retardo de 0.5 a 24 horas (el acondicionador de aire debe estar encendido):



1. Pulse el botón  (TIMER). The display will show remaining time before the air conditioner will turn off.
2. Pulse el botón de flecha arriba o abajo para cambiar el tiempo de apagado retardado de 0.5 a 24 horas. El tiempo puede ajustarse en incrementos de 0.5 horas para menos de 10 horas y en incrementos de 1 hora para 10 horas o más.
3. Pulse de nuevo el botón  (TIMER) para confirmar el ajuste.

NOTA: La luz de ajuste se encenderá durante el ajuste.

Inicio retardado:

Se puede programar para que se apague o encienda automáticamente con un retardo de 0.5-24 horas.

NOTA: Después del retardo ajustado, el acondicionador de aire se encenderá con los ajustes anteriores. Cambie el modo, la velocidad del ventilador y/o la temperatura antes de ajustar el temporizador, si lo desea.

1. Apague el acondicionador de aire.
2. Pulse el botón  (TIMER). Ajuste la temperatura pulsando el botón de flecha arriba o abajo.
3. Pulse el botón  (TIMER) una segunda vez para ajustar el tiempo de reposo. Pulse el botón de flecha arriba o abajo para cambiar el tiempo de retardo de 0.5 a 24 horas.
4. Pulse de nuevo el botón  (TIMER) mientras se muestra el tiempo restante en la pantalla.

Para Cancelar el Temporizador

Una vez ajustado el temporizador, pulse el botón  (TIMER).

Sonidos de Funcionamiento Normal

Cuando el acondicionador de aire funciona normalmente, puede oír sonidos como:

- Gotas de agua golpeando el condensador, causando un sonido de ping o chasquido. Las gotas de agua ayudan a enfriar el condensador
- Movimiento de aire del ventilador.
- Chasquidos del ciclo del termostato.
- Vibraciones o ruidos debidos a material suelto en la construcción de paredes o ventanas.
- Un zumbido agudo o ruido pulsante causado por el ciclo de encendido y apagado del moderno compresor de alta eficiencia.
- Se acumula agua en la bandeja de la base cuando llueve o en días de mucha humedad. El agua puede rebosar y gotear por la parte exterior de la unidad.

Recordatorio de limpieza del filtro

Para ayudar a maximizar la eficiencia energética, este aire acondicionado cuenta con un recordatorio de Filtro Limpio. Después de 500 horas de funcionamiento, FILTER se iluminará como recordatorio de que es hora de limpiar el filtro.

Después de limpiar el filtro, pulsando el botón FILTER se apagará la luz y se reiniciará el temporizador del filtro. Consulte la sección "Cuidado del Acondicionador de Aire" para obtener instrucciones sobre cómo limpiar el filtro.



Uso del Control Remoto



(⌚) (TIMER)



Apagado retardado:

Utilice el temporizador para ajustar el aire acondicionado para que se apague automáticamente después de un retardo de 0,5 a 24 horas. El acondicionador de aire debe estar ENCENDIDO):

1. Pulse (⌚) (TIMER). La pantalla mostrará el tiempo restante antes de que el acondicionador de aire se apague
2. Pulse el botón de flecha arriba o abajo para cambiar el tiempo de desconexión retardada de 0.5 a 24 horas. El tiempo puede ajustarse en incrementos de 0.5 horas para menos de 10 horas y de 1 hora para 10 horas o más.
3. Pulse de nuevo (⌚) (TIMER) para confirmar el ajuste.

NOTA: La luz de ajuste se encenderá durante el ajuste.

Inicio retrasado:

También puede ajustar el acondicionador de aire para que se encienda automáticamente después de un retardo de 0.5 a 24 horas.
NOTA: Tras el retardo ajustado, el acondicionador de aire se encenderá con los ajustes anteriores. Cambie el modo, la velocidad del ventilador y/o la temperatura antes de ajustar el temporizador, si lo desea.

1. Apague el acondicionador de aire.
2. Pulse (⌚) (TIMER). Ajuste la temperatura pulsando el botón de flecha arriba o abajo.
3. Pulse (⌚) (TIMER) una segunda vez para ajustar el tiempo de reposo. Pulse el botón de flecha arriba o abajo para cambiar el tiempo de retardo de 0,5 a 24 horas.
4. pulse de nuevo (⌚) (TIMER) mientras se muestra el tiempo restante en la pantalla.

Para cancelar el temporizador:

Una vez ajustado el temporizador, pulse (⌚) (TIMER).

(💡) DISPLAY: Pulse DISPLAY para encender/apagar todas las luces o la pantalla LED.



(🌀) Swing: Pulse el botón SWING para hacer oscilar automáticamente la veleta y controlar la dirección del aire.

(🔇) MUTE: Pulse el botón QUIET, la velocidad del ventilador cambiará a velocidad de silencio.

(⏻) POWER

1. Pulse POWER para encender el acondicionador de aire.
2. Pulse POWER para apagar el acondicionador de aire.



(🌀) FAN SPEED

1. Pulse FAN SPEED hasta que la barra LED del panel de control del aire acondicionado muestre el ajuste deseado.
2. Elija Bajo, Medio o Alto.



NOTAS:

- La velocidad automática del ventilador y la temperatura no se pueden seleccionar en el modo Ventilador.

(🌿) Eco

Conserva la energía apagando el compresor cuando la habitación alcanza la temperatura deseada. El motor del ventilador funcionará durante 1 minuto, se detendrá durante 5 minutos y volverá a funcionar.

El compresor se encenderá de nuevo cuando la temperatura ambiente supere la temperatura ajustada. Pulse ECO para activar y desactivar la función de Eco. Cuando la unidad está en modo de Eco, la luz se encenderá.



Ajuste de la temperatura

Pulse el botón de flecha hacia arriba para aumentar la temperatura programada. Pulse el botón de flecha hacia abajo para disminuir la temperatura programada



(🛏) SLEEP

Se puede ajustar automáticamente la temperatura y la velocidad del ventilador para que la habitación esté más confortable durante la noche. Mantenga pulsada el botón (SLEEP) hasta que se encienda la luz de reposo. Todas las demás luces se apagarán.



La temperatura ajustada aumentará 1 grado automáticamente cada 30-60 minutos. Al final del ciclo de sueño, la temperatura volverá a la originalmente ajustada.

Sustitución de la batería

Quitar y cambiar las baterías



Utilice un destornillador Phillips pequeño para aflojar el tornillo de la tapa de la batería. Deslice la tapa de las pilas hacia abajo con los dos pulgares para extraerla. Retire las baterías viejas y deséchelas adecuadamente, luego reemplácelas con dos baterías AAA nuevas. Vuelva a colocar la tapa de las baterías y apriete el tornillo.

CUIDADO DEL ACONDICIONADOR DE AIRE

El acondicionador de aire está diseñado para proporcionarle muchos años de servicio fiable. Esta sección le indica cómo limpiar y cuidar adecuadamente su acondicionador de aire.

Retirada del Filtro de Aire

El filtro de aire se encuentra detrás de la rejilla de admisión del aire acondicionado. Retire el filtro de aire de la siguiente manera:

- Retire el filtro tirando hacia abajo de las muescas de la puerta del filtro en la parte frontal de la unidad, como se muestra en la figura siguiente.

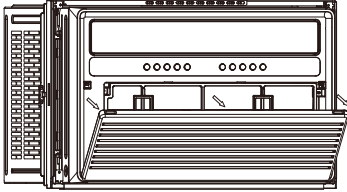

Limpieza del filtro de aire

El filtro de aire es extraíble para facilitar su limpieza. Un filtro limpio ayuda a eliminar el polvo, las pelusas y otras partículas del aire y es importante para obtener la mejor refrigeración y eficacia de funcionamiento. Compruebe el filtro al menos una vez al mes para ver si necesita limpieza.

NOTA: No haga funcionar el acondicionador de aire sin el filtro colocado. Si lo hace, el rendimiento de la unidad se degradará con el tiempo.

1. Utilice un aspirador para limpiar el filtro de aire.
2. Si el filtro de aire está muy sucio, utilice el jabón líquido para platos y agua tibia para lavar el filtro.
3. Enjuague bien el filtro y agítelo suavemente para eliminar el exceso de agua.
4. Deje que el filtro se seque completamente antes de colocarlo en el acondicionador de aire para garantizar la máxima eficacia.

NOTA: No lave el filtro de aire en el lavavajillas ni utilice limpiadores químicos; podría dañar el filtro.

Limpieza del panel frontal

1. Apague el acondicionador de aire.
2. Limpie el panel frontal con un paño suave y húmedo.
3. Seque el panel frontal completamente al aire.

Reparación de daños en la pintura

Compruebe una o dos veces al año si hay daños en la pintura. Esto es muy importante, especialmente en zonas cercanas a agua salada o donde el óxido es un problema. Si es necesario, retoque con pintura esmaltada de buena calidad.

Almacenamiento en invierno

Desenchufe la unidad antes de guardarla. Cubra el aire acondicionado con una cubierta adecuada para bloquear el flujo de aire exterior y proporcionar aislamiento.

Temperatura de funcionamiento	interior(refrigeración/ calefacción)	61°F -88°F
	exterior(refrigeración/ calefacción)	64°F -109°F

SOLUCIÓN DE PROBLEMAS

Antes de llamar al servicio técnico, pruebe las siguientes sugerencias para ver si puede resolver el problema sin ayuda externa.

⚠ ADVERTENCIA



Peligro de Choque Eléctrico

Conecte a un contacto de pared de conexión a tierra de 3 terminales.

No quite la terminal de conexión a tierra.

No use un adaptador.

No use un cable eléctrico de extensión.

No seguir estas instrucciones puede ocasionar la muerte, incendio o choque eléctrico.

PROBLEMA	CAUSAS POSIBLES	SOLUCIONES
El acondicionador de aire no arranca	El acondicionador de aire está desenchufado.	Asegúrese de que el enchufe del aire acondicionado está completamente introducido en la toma de corriente.
	El fusible o el disyuntor están fundidos	Compruebe la caja de fusibles/disyuntores de la vivienda y sustituya el fusible o restablezca el disyuntor.
	Corte de corriente.	La unidad se reiniciará automáticamente cuando se restablezca el suministro eléctrico. Existe un retardo de protección (aprox. 3 minutos) para evitar que el compresor se dispare y se sobrecargue. Por este motivo, es posible que durante los 3 primeros minutos el aparato no enfríe con normalidad.
	Se ha disparado el dispositivo de interrupción de corriente.	Pulse el botón RESET situado en el enchufe del cable de alimentación. Si el botón RESET no permanece activado, deje de utilizar el acondicionador de aire y póngase en contacto con un técnico cualificado.
El acondicionador de aire no enfría	La entrada de aire está restringida.	Asegúrese de que no haya cortinas, persianas o muebles bloqueando la parte frontal del aire acondicionado.
	Es posible que el control de temperatura no esté ajustado correctamente.	Baje la temperatura del termostato.
	El filtro de aire está sucio.	Clean the filter. Refer to Air Conditioner Care. Limpie el filtro . Consulte el Cuidado del acondicionador de aire.
	La habitación está demasiado caliente.	Deje tiempo para que la habitación se enfríe después de encender el aire acondicionado.
	El aire frío se escapa.	Compruebe si hay registros del horno y retornos de aire frío abiertos.
	El sensor de temperatura no está bien situado..	segúrese de que el sensor de temperatura situado detrás del filtro de aire no está en contacto con la batería fría.

El acondicionador de aire se congela.	El hielo bloquea el flujo de aire e impide que el aire acondicionado enfríe la habitación.	Cambie a la velocidad alta del ventilador y ajuste el termostato a una temperatura más alta.
El control remoto no funciona.	Las baterías están mal colocadas.	Compruebe la posición de las baterías.
	Las baterías pueden estar agotadas.	Cambie las baterías.
Gotea agua en el exterior.	Tiempo caluroso y húmedo.	Esto es normal.
Gotea agua en el INTERIOR cuando la unidad está enfriando	El acondicionador de aire no está correctamente inclinado hacia el exterior.	Instalación incorrecta. Incline el aire acondicionado ligeramente hacia el exterior para permitir el drenaje del agua. Consulte las instrucciones de instalación.
Gotea agua en el INTERIOR cuando la unidad está enfriando..	La humedad eliminada del aire está drenando hacia la bandeja de la base.	Esto es normal durante un período corto en áreas con baja humedad y normal durante un período más largo en áreas con alta humedad.
Hay ruido cuando la unidad arranca.	Puede producirse un sonido "da-da" durante 30 segundos cuando se enciende la unidad debido al arranque del compresor.	Esto es normal.

ASISTENCIA O SERVICIO

Antes de llamar para solicitar asistencia o servicio técnico, consulte la sección "Solución de problemas". Puede ahorrarle el coste de una llamada al servicio técnico. Si aún así necesita ayuda, siga las instrucciones que se indican a continuación.

Cuando llame, tenga a mano la fecha de entrega y los números de modelo y serie completos del aparato. Esta información nos ayudará a responder mejor a la solicitud.

En Estados Unidos

Llame gratis al servicio de atención al cliente de XLS Products: 1-800-207-1156.

Nuestros asesores prestan asistencia en:

- Características y especificaciones de nuestra línea completa de electrodomésticos.
- Información sobre la instalación.
- Procedimientos de uso y mantenimiento. Accesorios y piezas de reparación.
- Asistencia especializada al cliente.
- Referencias a distribuidores locales, distribuidores de piezas de repuesto y empresas de servicios. Los técnicos de servicio designados por XLS Products están capacitados para cumplir con la garantía del producto y proporcionar servicio post-garantía, en cualquier lugar de los Estados Unidos.

Para más información:

Si necesita más ayuda, puede escribir a XLS Products con cualquier pregunta o preocupación en:

XLS Products, Inc.

Servicio de Atención al Cliente

P.O. Box 16262

Philadelphia, PA19114-0262

Por favor, incluya un número de teléfono durante el día en su correspondencia.

En Canadá

Llame gratis al servicio de atención al cliente de XLS Products: 1-800-207-1156.

Nuestros asesores prestan asistencia en:

- Características y especificaciones de toda nuestra gama de aparatos.
- Procedimientos de uso y mantenimiento.
- Accesorios y piezas de reparación.
- Referencias a distribuidores locales, distribuidores de piezas de repuesto y empresas de servicios. Los técnicos de servicio designados por XLS Products están capacitados para cumplir con la garantía del producto y proporcionar servicio post-garantía, en cualquier lugar de Canadá.

Para más información:

Si necesita más ayuda, puede escribir a XLS Products con cualquier pregunta o preocupación en:

XLS Products, Inc.

Servicio de Atención al Cliente

P.O. Box 16262

Philadelphia, PA19114-0262

Por favor, incluya un número de teléfono durante el día en su correspondencia.

GARANTÍA DE PRODUCTOS XLS PARA ACONDICIONADORES DE AIRE DE WHIRLPOOL®

GARANTÍA LIMITADA DE UN AÑO

Durante un año a partir de no antes de la fecha de entrega, cuando este producto es operado y mantenido de acuerdo con las instrucciones adjuntas o suministradas con el producto, XLS Products pagará por el reemplazo del producto (a nuestra discreción) para corregir defectos en materiales o mano de obra.

ARTÍCULOS QUE LOS PRODUCTOS XLS NO PAGARÁN

1. Llamadas de servicio para corregir la instalación de su producto, instruirle sobre cómo utilizar su producto, sustituir fusibles domésticos o restablecer disyuntores, sustituir o limpiar filtros, o corregir el cableado doméstico.
2. Llamadas al servicio técnico para reparar o sustituir filtros de aire. Estas piezas consumibles están excluidas de la cobertura de la garantía.
3. Reparaciones cuando su producto se utilice para fines distintos al uso doméstico normal y unifamiliar.
4. Daños resultantes de accidente, alteración, mal uso, abuso, incendio, inundación, actos de Dios, instalación incorrecta, instalación no conforme con los códigos eléctricos o de plomería, o el uso de productos no aprobados por XLS Products.
5. Piezas de repuesto o costes de mano de obra de reparación para las unidades operadas fuera de los Estados Unidos o Canadá.
6. Recogida y entrega. Este producto está diseñado para ser reparado en el hogar.
7. Reparaciones de piezas o sistemas resultantes de modificaciones no autorizadas realizadas en el aparato.
8. Gastos de viaje y transporte para el servicio del producto en lugares remotos.
9. La retirada y reinstalación del aparato si está instalado en un lugar inaccesible o no se ha instalado de acuerdo con las instrucciones de instalación publicadas.

EXCLUSIÓN DE GARANTÍAS IMPLÍCITAS; LIMITACIÓN DE RECURSOS

EL ÚNICO Y EXCLUSIVO REMEDIO DEL CLIENTE EN VIRTUD DE ESTA GARANTÍA LIMITADA SERÁ LA REPARACIÓN DEL PRODUCTO SEGÚN LO DISPUESTO EN EL PRESENTE DOCUMENTO. LAS GARANTÍAS IMPLÍCITAS, INCLUIDAS LAS GARANTÍAS DE COMERCIABILIDAD O IDONEIDAD PARA UN FIN DETERMINADO, ESTÁN LIMITADAS A UN AÑO O AL PERIODO MÁS BREVE PERMITIDO POR LA LEY. XLS PRODUCTS NO SERÁ RESPONSABLE DE LOS DAÑOS INCIDENTALES O CONSECUENTES. ALGUNOS ESTADOS Y PROVINCIAS NO PERMITEN LA EXCLUSIÓN O LIMITACIÓN DE DAÑOS INCIDENTALES O CONSECUENTES, O LIMITACIONES EN LA DURACIÓN DE LAS GARANTÍAS IMPLÍCITAS DE COMERCIABILIDAD O IDONEIDAD, POR LO QUE ESTAS EXCLUSIONES O LIMITACIONES PUEDEN NO APLICARSE EN SU CASO. ESTA GARANTÍA LE OTORGA DERECHOS LEGALES ESPECÍFICOS Y TAMBIÉN PUEDE TENER OTROS DERECHOS, QUE VARIAN, DE UN ESTADO A OTRO O DE UNA PROVINCIA A OTRA.

Fuera de los 50 Estados Unidos y Canadá, esta garantía no se aplica. Póngase en contacto con su distribuidor autorizado de XLS Products para determinar si se aplica otra garantía.

Si necesita asistencia técnica, consulte primero la sección "Resolución de problemas" de la Guía de uso y mantenimiento. Después de consultar la sección "Solución de problemas", puede encontrar ayuda adicional consultando la sección "Asistencia o servicio técnico" o llamando a XLS Products. En EE.UU., llame al 1-800-207-1156.

Conserve este libro y su recibo de compra juntos para futuras consultas. Debe proporcionar una prueba de compra o fecha de instalación para el servicio en garantía.

Anote la siguiente información sobre su acondicionador de aire para ayudarlo a obtener asistencia o servicio si alguna vez lo necesita. Necesitará conocer el número de modelo completo y el número de serie. Puede encontrar esta información en la etiqueta de modelo y número de serie situada en el producto.

Nombre de distribuidor _____
Dirección _____
Número de teléfono _____
Número de modelo _____
Número de serie _____
Fecha de compra _____

®/™©2024 Whirlpool. Todos los derechos reservados. Fabricado bajo licencia por XLS Products, Pennsylvania.
Garantía limitada proporcionada por XLS Products.

Tous droits reserves. Fabrique sous licence par XLS Products, Pennsylvania. Garantie limitee fournie par XLS Poducts.