

USER'S MANUAL

WINDOW/WALL-TYPE ROOM AIR CONDITIONER

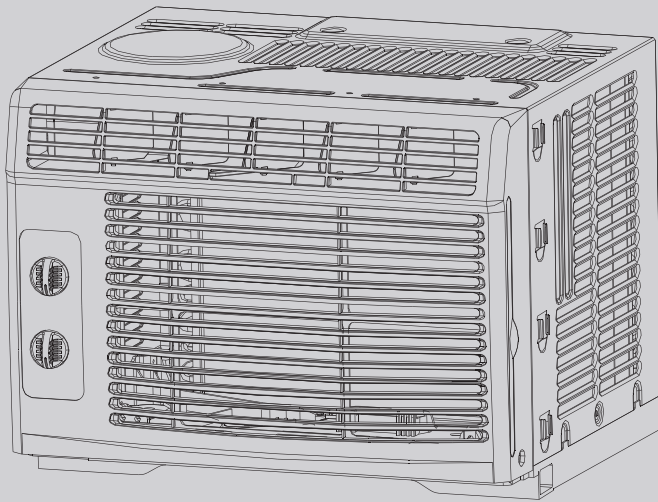

RACM5010-6COM

TABLE OF CONTENTS

Important Safety Instructions	1-4	Care and Cleaning	12
Installation Instructions	5-10	Specification	13
Normal Sounds	11	Troubleshooting Tip	14-15
Air Conditioner Features	11-12	Warranty Card	16

This product has been manufactured and sold under the responsibility of Curtis International Ltd. RCA, the RCA logo, the two dogs (Nipper and Chipper) logo, are registered trademarks or trademarks of Technicolor (S.A.) or its affiliates and are used under license by Curtis International Ltd. Any other product, service, company, trade or product name and logo referenced herein are neither endorsed nor sponsored by Technicolor (S.A.) or its Affiliates.





**Before using your air conditioner, please read
this manual carefully and keep it for future reference.**

IMPORTANT SAFETY INSTRUCTIONS

















READ THIS MANUAL

Inside you will find many helpful hints on how to use and maintain your air conditioner properly. Just a little preventive care on your part can save you a great deal of time and money over the life of your air conditioner. You'll find many answers to common problems in the chart of troubleshooting tips. If you review our chart of Troubleshooting Tips first, you may not need to call for service at all.

To prevent injury to the user or other people and property damage, the following instructions must be followed. Incorrect operation due to ignoring of instructions may cause harm or damage. The seriousness is classified by the following indications.

 WARNING	This symbol indicates the possibility of death or serious injury.		
 CAUTION	This symbol indicates the possibility of injury or damage to property.		
	Never do this.		Always do this.

WARNING

<p> Plug in power plug properly.</p> <ul style="list-style-type: none"> Otherwise, it may cause electric shock or fire due to excess heat generation. 	<p> Do not operate or stop the unit by inserting or pulling out the power plug.</p> <ul style="list-style-type: none"> It may cause electric shock or fire due to heat generation. 	<p> Do not damage or use an unspecified power cord.</p> <ul style="list-style-type: none"> It may cause electric shock or fire. If the power cord is damaged, it must be replaced by the manufacturer or an authorised service centre or a similarly qualified person in order to avoid a hazard.
<p> Always install circuit breaker and a dedicated power circuit.</p> <ul style="list-style-type: none"> Incorrect installation may cause fire and electric shock. 	<p> Do not operate with wet hands or in damp environment.</p> <ul style="list-style-type: none"> It may cause electric shock. 	<p> Do not direct airflow at room occupants only.</p> <ul style="list-style-type: none"> This could damage your health.
<p> Always ensure effective grounding.</p> <ul style="list-style-type: none"> Incorrect grounding may cause electric shock. 	<p> Do not allow water to run into electric parts.</p> <ul style="list-style-type: none"> It may cause failure of machine or electric shock. 	<p> Do not modify power cord length or share the outlet with other appliances.</p> <ul style="list-style-type: none"> It may cause electric shock or fire due to heat generation.
<p> Unplug the unit if strange sounds, smell, or smoke comes from it.</p> <ul style="list-style-type: none"> It may cause fire and electric shock. 	<p> Do not use the socket if it is loose or damaged.</p> <ul style="list-style-type: none"> It may cause fire and electric shock. 	<p> Do not open the unit during operation.</p> <ul style="list-style-type: none"> It may cause electric shock.
<p> Keep firearms away.</p> <ul style="list-style-type: none"> It may cause fire. 	<p> Do not use the power cord close to heating appliances.</p> <ul style="list-style-type: none"> It may cause fire and electric shock. 	<p> Do not use the power cord near flammable gas or combustibles, such as gasoline, benzene, thinner, etc.</p> <ul style="list-style-type: none"> It may cause an explosion or fire.
<p> Ventilate room before operating air conditioner if there is a gas leakage from another appliance.</p> <ul style="list-style-type: none"> It may cause explosion, fire and, burns. 	<p> Do not disassemble or modify unit.</p> <ul style="list-style-type: none"> It may cause failure and electric shock. 	

IMPORTANT SAFETY INSTRUCTIONS

CAUTION

- | | | |
|---|--|--|
| <ul style="list-style-type: none"> ⊘ When the air filter is to be removed, do not touch the metal parts of the unit. ● It may cause an injury. | <ul style="list-style-type: none"> ⊘ Do not put a pet or house plant where it will be exposed to direct air flow. ● This could injure the pet or plant. | <ul style="list-style-type: none"> ⊘ Ventilate the room well when used together with a stove, etc. ● An oxygen shortage may occur. |
| <ul style="list-style-type: none"> ⊘ Do not use strong detergent such as wax or thinner but use a soft cloth. ● Appearance may be deteriorated due to change of product color or scratching of its surface. | <ul style="list-style-type: none"> ⊘ Do not clean the air conditioner with water. ● Water may enter the unit and degrade the insulation. It may cause an electric shock. | <ul style="list-style-type: none"> ⊘ Do not use for special purposes. ● Do not use this air conditioner to preserve precision devices, food, pets, plants, and art objects. It may cause deterioration of quality, etc. |
| <ul style="list-style-type: none"> ⊘ Stop operation and close the window in storm or hurricane. ● Operation with windows opened may cause wetting of indoor and soaking of household furniture. | <ul style="list-style-type: none"> ⊘ When the unit is to be cleaned, switch off, and turn off the circuit breaker. ● Do not clean unit when power is on as it may cause fire and electric shock, it may cause an injury. | <ul style="list-style-type: none"> ⊘ Ensure that the installation bracket of the outdoor appliance is not damaged due to prolonged exposure. ● If bracket is damaged, there is concern of damage due to falling of unit. |
| <ul style="list-style-type: none"> ⊘ Always insert the filters securely. Clean filter once every two weeks. ● Operation without filters may cause failure. | <ul style="list-style-type: none"> ⊘ Hold the plug by the head of the power plug when taking it out. ● It may cause electric shock and damage. | <ul style="list-style-type: none"> ⊘ Turn off the main power switch when not using the unit for a long time. ● It may cause failure of product or fire. |
| <ul style="list-style-type: none"> ⊘ Do not place obstacles around air-inlets or inside of air-outlet. ● It may cause failure of appliance or accident. | <ul style="list-style-type: none"> ⊘ Do not place heavy object on the power cord and ensure that the cord is not compressed. ● There is danger of fire or electric shock. | <ul style="list-style-type: none"> ⊘ Do not drink water drained from air conditioner. ● It contains contaminants and could make you sick. |
| <ul style="list-style-type: none"> ⊘ Use caution when unpacking and installing. Sharp edges could cause injury. | <ul style="list-style-type: none"> ⊘ If water enters the unit, turn the unit off at the power outlet and switch off the circuit breaker. Isolate supply by taking the power-plug out and contact a qualified service technician. | |

CAUTION

- This appliance is not intended for use by persons (including children) with reduced physical, sensory or mental capabilities or lack of experience and knowledge, unless they have been given supervision or instruction concerning use of the appliance by a person responsible for their safety.
- Children should be supervised to ensure that they do not play with the appliance.
- If the supply cord is damaged, it must be replaced by the manufacturer, its service agent or similarly qualified persons in order to avoid a hazard.
- The appliance shall be installed in accordance with national wiring regulations.
- Do not operate your air conditioner in a wet room such as a bathroom or laundry room.
- The appliance with electric heater shall have at least 1 meter space to the combustible materials.
- Contact the authorised service technician for repair or maintenance of this unit.
- Contact the authorised installer for installation of this unit.

IMPORTANT SAFETY INSTRUCTIONS

NOTE:

The power supply cord with this air conditioner contains a current detection device designed to reduce the risk of fire. Please refer to the section Operation of Current Device for details. In the event that the power supply cord is damaged, it cannot be repaired-it must be replaced with a cord from the product manufacturer.

WARNING

Avoid fire hazard or electric shock. Do not use an extension cord or an adaptor plug. Do not remove any prong from the power cord.

Grounding type wall receptacle

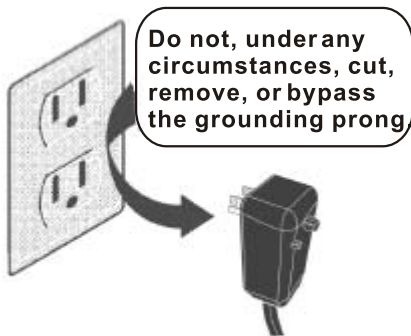

Power supply cord with 3-prong grounding plug and current detection device

WARNING

For Your Safety

Do not store or use gasoline or other flammable vapors and liquids in the vicinity of this or any other appliance.

WARNING

Prevent Accidents

To reduce the risk of fire, electrical shock, or injury to persons when using your air conditioner, follow basic precautions, including the following:

- Be sure the electrical service is adequate for the model you have chosen. This information can be found on the serial plate, which is located on the side of the cabinet and behind the grille.
- If the air conditioner is to be installed in a window, you will probably want to clean both sides of the glass first. If the window is a triple-track type with a screen panel included, remove the screen completely before installation.
- Be sure the air conditioner has been securely and correctly installed according to the installation instructions in this manual. Save this manual for possible future use in removing or installing this unit.
- When handling the air conditioner, be careful to avoid cuts from sharp metal fins on front and rear coils.

WARNING

Electrical Information

The complete electrical rating of your new room air conditioner is stated on the serial plate. Refer to the rating when checking the electrical requirements.

- Be sure the air conditioner is properly grounded. To minimize shock and fire hazards, proper grounding is important. The power cord is equipped with a three-prong grounding plug for protection against shock hazards.
- Your air conditioner must be used in a properly grounded wall receptacle. If the wall receptacle you intend to use is not adequately grounded or protected by a time delay fuse or circuit breaker, have a qualified electrician install the proper receptacle. Ensure the receptacle is accessible after the unit installation.
- Do not run air conditioner without side protective cover in place. This could result in mechanical damage within the air conditioner.
- **Do not use an extension cord or an adaptor plug.**

Operation of Current Device

(Applicable to the unit adopts current detection device only)

The power supply cord contains a current device that senses damage to the power cord. To test your power supply cord do the following:

1. Plug in the Air Conditioner.
2. The power supply cord will have TWO buttons on the plug head. Press the TEST button, you will notice a click as the RESET button pops out.
3. Press the RESET button, again you will notice a click as the button engages.
4. The power supply cord is now supplying electricity to the unit. (On some products this is also indicated by a light on the plug head.)

NOTE:

- Do not use this device to turn the unit on or off.
- Always make sure the RESET button is pushed in for correct operation.
- The power supply must be replaced if it fails reset when either the TEST button is pushed, or it cannot be reset. A new one can be obtained from the product manufacturer.
- If power supply cord is damaged, it cannot be repaired. It MUST be replaced by one obtained from the product manufacturer.

NOTE: This air conditioner is designed to be operated under condition as follows:

Cooling operation	Outdoor temp:	64-109°F/18-43°C (64-125°F/18-52°C for special tropical models)
	Indoor temp:	62-90°F/17-32°C

Note: Performance may be reduced outside of these operating temperatures.

IMPORTANT SAFETY INSTRUCTIONS

Introduction to Refrigerants R32

The refrigerants used for air conditioners are environmentally friendly hydrocarbons R32. This kind of erant is combustibile and odorless. Moreover, it can burn and explode under certain condition. However, there will be no risk of burning and explosion if you comply with the following table to install your air conditioner in a room with an appropriate area and use it correctly.

Compared with ordinary refrigerants, Refrigerant R32 is environmentally friendly and do not destroy the ozone sphere and that its value of greenhouse effect is also very low.

Room area requests for air conditioner with Refrigerant R32

Refrigerant	Capacity(Btu)	Room Area
R32	≤ 9K	Above 4m ²
	≤ 12K	Above 4m ²
	≤ 18K	Above 15m ²
	≤ 24K	Above 25m ²

Warnings

- Please read the manual before installation, using, maintenance.
- Do not use means to accelerate the defrosting process or to clean, other than those recommended by the manufacturer.
- Do not pierce or burn the appliance.
- The appliance shall be stored in a room without continuously operating sources (for example: open flames, an operating ignition gas appliance or an operating electric heater.)
- Please contact the nearest after-sale service center when maintenance is necessary. At the time of maintenance, the maintenance personnel must strictly comply with the Operation Manual provided by the corresponding manufacturer and any non-professional is prohibited to maintain the air conditioner.
- It is necessary to comply with the provisions of gas-related national laws and regulations.
- It is necessary to clear away the refrigerant in the system when maintaining or scrapping an air conditioner. Be aware that refrigerants may not contain an odour.

This appliance is not intended for use by persons (including children) with reduced physical, sensory or mental capabilities, or supervision or instruction concerning use of the appliance by a person responsible for their safety. Children should be supervised to ensure that they do not play with the appliance.

Unit operation limits: Outdoor side 61~110 ℱ , 80%RH; indoor side 61~90 ℱ , 80%RH.



INSTALLATION INSTRUCTIONS

STOP BEFORE YOU BEGIN

Read these instructions completely and carefully.

IMPORTANT- Save these instructions for local inspector's use.

IMPORTANT- Observe all governing codes and ordinances.

Note to Installer- Be sure to leave these instructions with the Consumer.

Note to Consumer- Keep these instructions for future reference.

Skill level- Installation of this appliance requires basic mechanical skills.

Completion time- Approximately 1 hour. We recommend that two people install this product.

Proper installation is the responsibility of the installer.

Product failure due to improper installation is not covered under the Warranty.

You **MUST** use all supplied parts and use proper installation procedures as described in these instructions when installing this air conditioner.

! WINDOW REQUIREMENTS

Your air conditioner is designed to install in standard double hung windows with opening widths of 23 to 36 inches (584mm to 914mm).

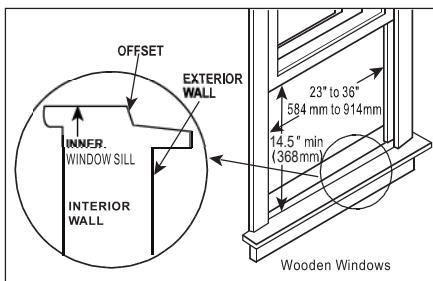

! CAUTION

Do not, under any circumstances, cut or remove the third (ground) prong from the power cord.

Do not change the plug on the power cord of the air conditioner.

Aluminum house wiring may present special problems- consult a qualified electrician.

When handling unit, be careful to avoid cuts from sharp metal edges and aluminum fins on front and rear coils.

TOOLS YOU WILL NEED

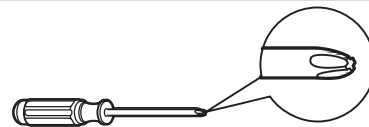

Screwdriver



Level

TOOLS YOU MAY USE



Screwdriver



Pencil

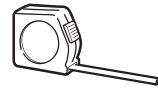

Ruler or tape measure

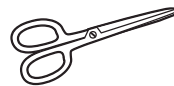

Scissors or knife

! NOTE:

Save Carton and these Installation Instructions for future reference. The carton is the best way to store unit during winter, or when not in use.

INSTALLATION INSTRUCTIONS

1 PREPARE THE WINDOW

Lower sash must open sufficiently to allow a clear vertical opening of 14.5 inches (368mm). Side louvers and the rear of the AC must have clear air space to allow enough airflow through the condenser, for heat removal. The rear of the unit must be outdoors, not inside a building or garage.

Mounting Hardware

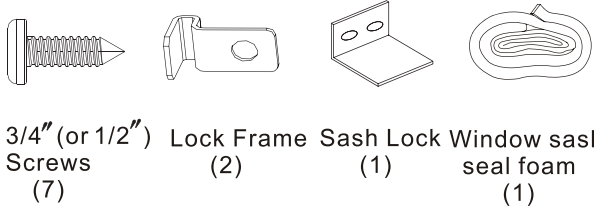

C: Align the hole in the top rail with those in the top of the unit as shown in Fig.B

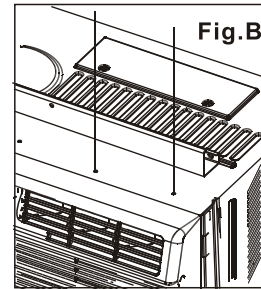

D: Secure the top rail to the unit with the 3/8" Screws as shown in Fig.C.

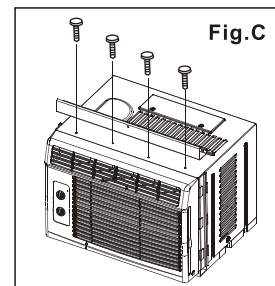

NOTE: For safety reasons, all four(4) screws MUST be securely fastened.

2 PREPARE AIR CONDITIONER

A: Remove the air conditioner from the carton and place on a flat surface.

B: Remove top rail from the rear of the packaging material as shown in Fig. A.

Top Rail Hardware

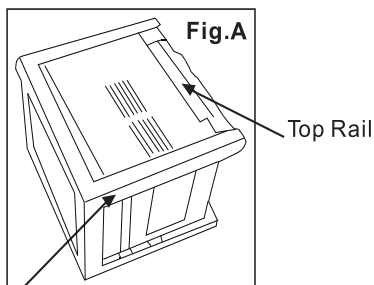
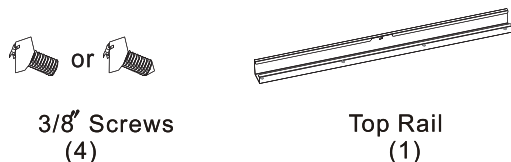

Packaging

3 INSTALL THE ACCORDION PANELS

NOTE: Top rail and Sliding Panels at each side are offset to provide the proper pitch to the rear of (5/16"). This is necessary for proper condensed water utilization and drainage. If you are not using the Side Panels for any reason, this pitch to the rear must be maintained.

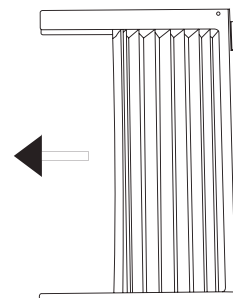

A. Place unit on floor, a bench or a table. Hold the Accordion Panel in one hand and gently pull back the center to free the open end. See Fig. 1

Fig.1

INSTALLATION INSTRUCTIONS

- B. Slide the free end "I" section of the panel directly into the cabinet as shown in Fig. 2. Slide the panel down. Be sure to leave enough space to slip the top and bottom of the frame into the rails on the cabinet.

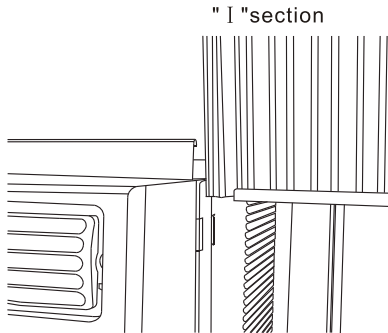

Fig.2

- C. Once the panel has been installed on the side of the cabinet, make sure it sits securely inside the frame channel by making slight adjustments. Slide the top and bottom ends of the frame into the top and bottom rails of the cabinet. Fig.3.

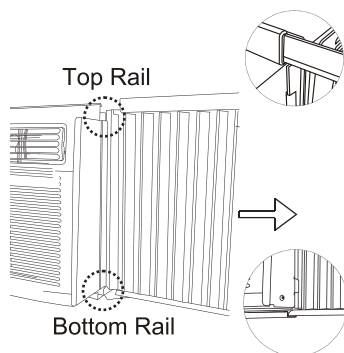
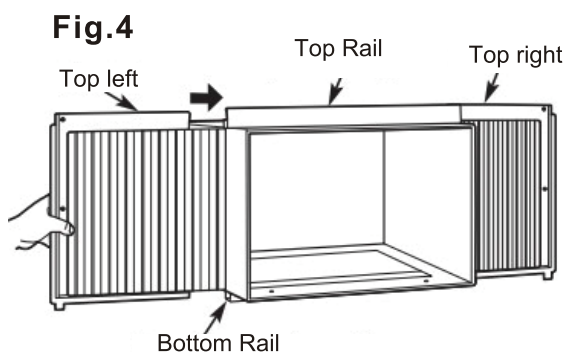

Fig.3

- D. Slide the panel all the way in and repeat on the other side.



NOTE: If storm window blocks AC, see Fig. 11.

4 SECURE THE ACCORDION PANELS

- A. Keep a firm grip on the air conditioner, carefully place the unit into the window opening so the bottom of the air conditioner frame is against the window sill (Fig.5). Carefully close the window behind the top rail of the unit.

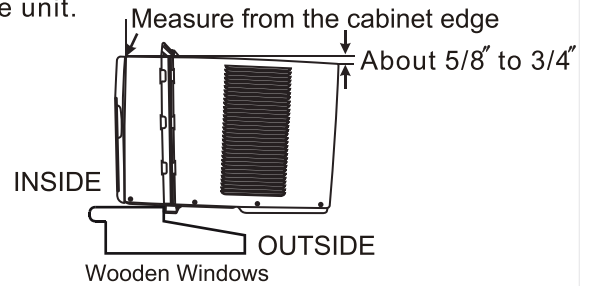

Fig.5

NOTE: Check that air conditioner is tilted back about $5/8$ " to $3/4$ " (tilted about 3° to 4° downward to the outside). After proper installation, condensate should not drain from the overflow drain hole during normal use, correct the slope otherwise.

- B. Extend the side panels out against the window frame (Fig.6).

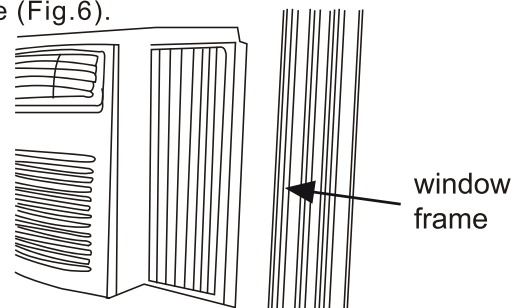

Fig.6

5 INSTALL SUPPORT BRACKET

- A. Place the frame lock between the frame extensions and the window sill as shown (Fig.7). Drive $3/4$ " (19mm) or $1/2$ " (12.7mm) locking screws through the frame lock and into the sill.

NOTE: To prevent window sill from splitting, drill $1/8$ " (3mm) pilot holes before driving screws.

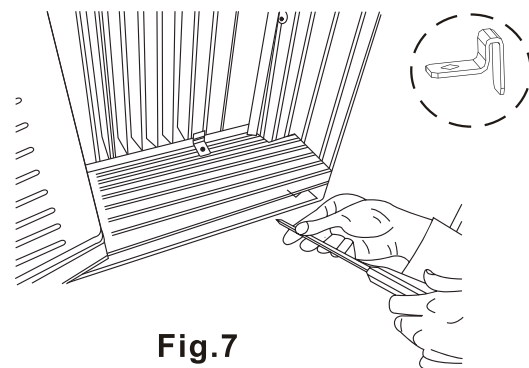

Fig.7

INSTALLATION INSTRUCTIONS

B. Drive 3/4" (19mm) or 1/2" (12.7mm) locking screws through frame holes into window sash (Fig.8).

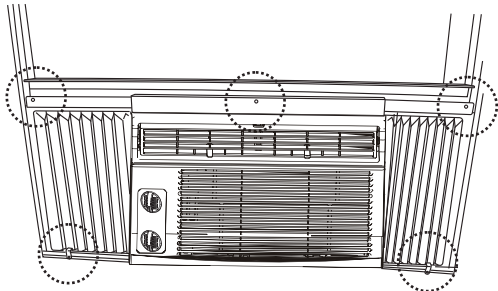

Fig.8

C. To secure lower sash in place, attach right angle sash lock with 3/4" (19mm) or 1/2" (12.7mm) screw as shown (Fig.9).



Fig.9

D. Cut Window sash seal foam and insert it in the space between the upper and lower sashes (Fig.10).

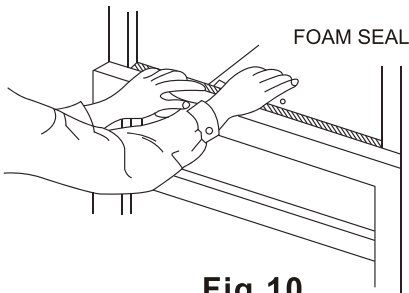

Fig.10

If AC is Blocked by Storm Window

Add wood as shown in Fig.11, or remove storm window before air conditioner is installed.

If Storm Window Frame must remain, be sure the drain holes or slots are not caulked or painted shut. Accumulated Rain Water or Condensation must be allowed to drain out.

Removing AC From Window

- ◆ Turn AC off, and disconnect power cord.
- ◆ Remove sash seal from between windows, and unscrew safety sash lock.
- ◆ Remove screws installed through frame and frame-lock.
- ◆ Close (slide) side panels into frame.
- ◆ Keeping a firm grip on air conditioner, raise sash and carefully remove.
- ◆ Be carefully not to spill any remaining water while lifting unit from window. Store parts WITH air conditioner.

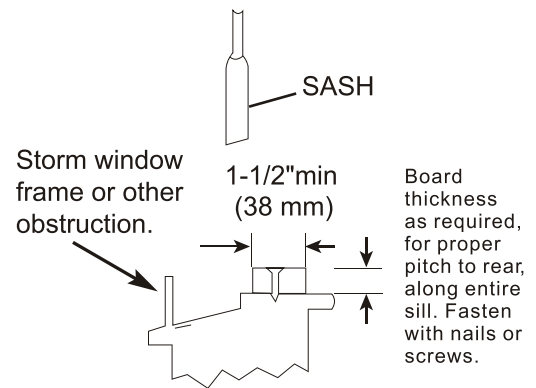

Fig.11

INSTALLATION INSTRUCTIONS

Important Considerations

- Before installing the appliance, you must read the manual carefully to get the safety information and notes.
- When filling the combustible refrigerant, any of your rude operations may cause serious injury or injuries to human body or bodies and object or objects.
- A leak test must be done after the installation is completed.
- It is a must to do the safety inspection before maintaining or repairing an air conditioner using combustible refrigerant in order to ensure that the fire risk is reduced to minimum.
- It is necessary to operate the machine under a controlled procedure in order to ensure that any risk arising from the combustible gas or vapor during the operation is reduced to minimum.
- Requirements for the total weight of filled refrigerant and the area of a room to be equipped with an air conditioner (are shown as in the following Tables GG.1 and GG.2)



The maximum charge and the required minimum floor area

$$m_1 = (4 \text{ m}^3) \times \text{LFL}, m_2 = (26 \text{ m}^3) \times \text{LFL}, m_3 = (130 \text{ m}^3) \times \text{LFL}$$

Where LFL is the lower flammable limit in kg/ m³, R32 LFL is 0.306 kg/ m³.

For the appliances with a charge amount $m_1 < M \leq m_2$:

The maximum charge in a room shall be in accordance with the following: $m_{\text{max}} = 2.5 \times (\text{LFL})^{(5/4)} \times h_0 \times (A)^{1/2}$

The required minimum floor area A_{min} to install an appliance with refrigerant charge M (kg)

shall be in accordance with following: $A_{\text{min}} = (M / (2.5 \times (\text{LFL})^{(5/4)} \times h_0))^2$

Where:

m_{max} is the allowable maximum charge in a room, in kg;

M is the refrigerant charge amount in appliance, in kg;

A_{min} is the required minimum room area, in m²;

A is the room area, in m²;

LFL is the lower flammable limit, in kg/m³;

h_0 is the installation height of the appliance, in meters for calculating m_{max} or A_{min} , 1.8 m for wall mounted;

Table GG.1 Maximum charge (kg)

Category	LFL (kg/m ³)	h ₀ (m)	Floor area(m ²)						
			4	7	10	15	20	30	50
R32	0.306	0.6	0.68	0.9	1.08	1.32	1.53	1.87	2.41
		1	1.14	1.51	1.8	2.2	2.54	3.12	4.02
		1.8	2.05	2.71	3.24	3.97	4.58	5.61	7.254
		2.2	2.5	3.31	3.96	4.85	5.6	6.86	8.85

Table GG.2 Minimum room area (m²)

Category	LFL (kg/m ³)	h ₀ (m)	Charge amount (M) (kg) Minimum room area(m ²)						
			1.224 kg	1.836 kg	2.448 kg	3.672 kg	4.896 kg	6.12 kg	7.956 kg
R32	0.306	0.6		29	51	116	206	321	543
		1		10	19	42	74	116	196
		1.8		3	6	13	23	36	60
		2.2		2	4	9	15	24	40

INSTALLATION INSTRUCTIONS

Introduction to Refrigerants R32

1. Site Safety



Open Flames Prohibited



Ventilation Necessary

2. Operation Safety



Mind Static Electricity



Must Wear Protective Clothing and anti-static gloves



Don't use mobile phone

3. Installation Safety

- Refrigerant Leak Detector
- Appropriate Installation Location



The left picture is the schematic diagram of a refrigerant leak detector.

Please note that:

1. The installation site should be in a well-ventilated condition.
2. The sites for installing and maintaining an air conditioner using Refrigerant R32 should be free from open fire or welding, smoking, drying oven or any other heat source higher than 548°C which easily produces open fire.
3. When installing an air conditioner, it is necessary to take appropriate anti-static measures such as wear anti-static clothing and/or gloves.
4. It is necessary to choose the site convenient for installation or maintenance wherein the air inlets and outlets of the indoor and outdoor units should be not surrounded by obstacles or close to any heat source or combustible and/or explosive environment.
5. If the indoor unit suffers refrigerant leak during the installation, all the personnel should go out till the refrigerant leaks completely for 15 minutes. If the product is damaged, it is a must to carry such damaged product back to the maintenance station and it is prohibited to weld the refrigerant pipe or conduct other operations on the user's site.
6. It is necessary to choose the place where the inlet and outlet air of the indoor unit is even.
7. It is necessary to avoid the places where there are other electrical products, power switch plugs and sockets, kitchen cabinet, bed, sofa and other valuables right under the lines on two sides of the indoor unit.

NORMAL SOUNDS

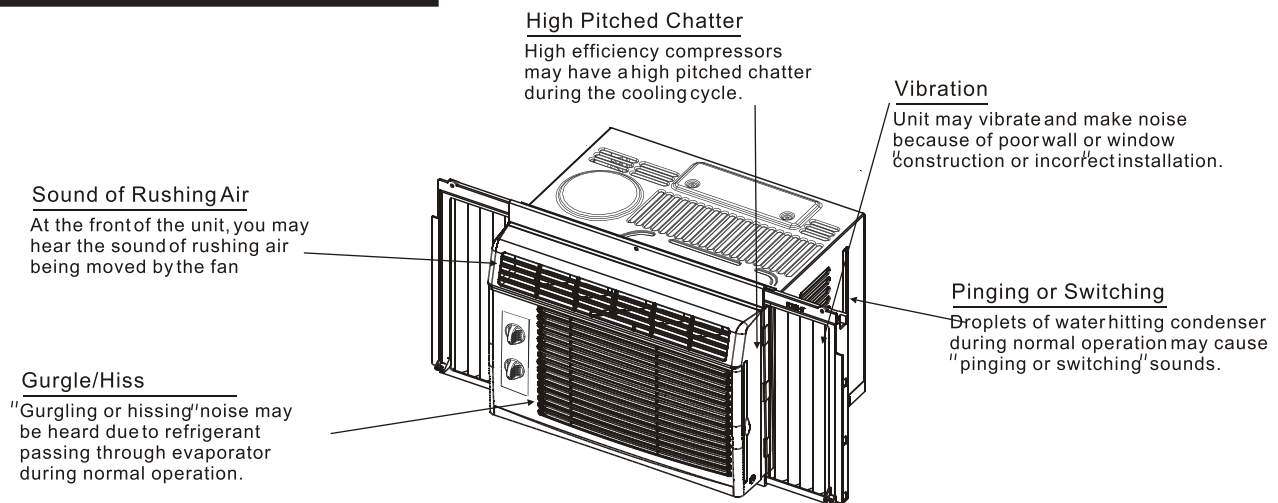

NOTE:

All the illustrations in this manual are for explanation purpose only. Your air conditioner may be slightly different. The actual shape shall prevail.

AIR CONDITIONER FEATURES

WARNING

To reduce the risk of fire, electric shock, or injury to persons, read the IMPORTANT SAFETY INSTRUCTIONS before operating this appliance.

CAUTION

Please always wait 3 minutes when turning unit off then on again, and when changing from cool to fan and back to cool. This prevents compressor from overheating & possible circuit breaker tripping.

To begin operating the air conditioner, follow these steps:

1. Set the thermostat to the highest number (coldest or cooler setting).
2. Set the selector control to the highest COOL setting.
3. Adjust the louver for comfortable air flow (see Air Directional Louvers).
4. Once the room has cooled, adjust the thermostat to the setting you find most comfortable.
5. Make sure that the air flow inside and outside are not obstructed by anything.

Air Directional Louvers

Air Directional Louvers

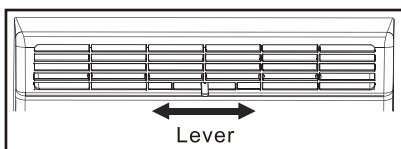

Air Direction

The louvers will allow you to direct the air flow Left or Right throughout the room as needed.

Move the Levers from side to side until the desired Left/Right direction is obtained.

AIR CONDITIONER FEATURES

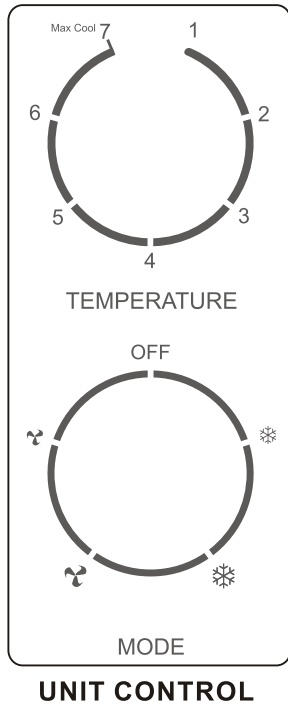

NOTE:

The controls featured in this manual are representative of many available models. Your model may offer slightly different features.

POWER

Turn on the unit by rotating the MODE dial to the desired setting.

COOLING MODE

For maximum cooling set the MODE dial to “❄️”. In HIGH COOL mode, the fan will automatically go to high. This will help circulate the cool air throughout the room. The fan will operate on low in “❄️” mode.

FAN MODE

For fan only modes, choose either “🌀” or “🌀”. The air conditioner will not cool the room when in fan mode.

THERMOSTAT

Turn the TEMP dial to set the desired room temperature. For maximum cooling turn the TEMP dial to 7 (Max Cool).

DIRECTIONAL LOUVERS

To direct the airflow, use the horizontal wheel to control the horizontal direction, air deflector to control the vertical direction.

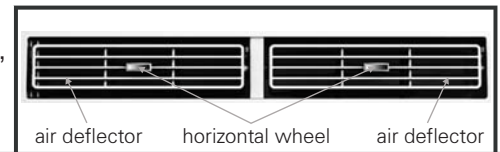

CARE AND CLEANING

CAUTION

Clean your air conditioner occasionally to keep it looking new. Be sure to unplug the unit before cleaning to prevent shock or fire hazards.

Air Filter Cleaning

The air filter should be checked at least once a month to see if cleaning is necessary. Trapped particles in the filter can build up and cause an accumulation of frost on the cooling coils.

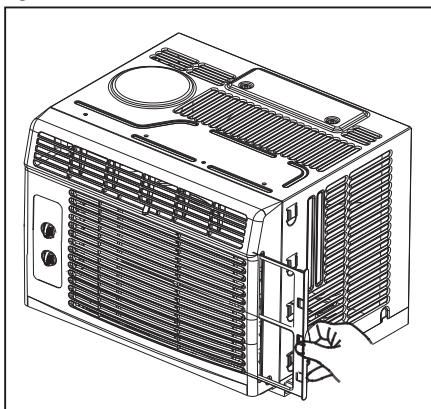

Air Filter Cleaning

- Remove the filter by sliding out from the right-hand side.
 - Wash the filter using liquid dishwashing detergent and warm water. Rinse filter thoroughly. Gently shake excess water from the filter. Be sure the filter is thoroughly dry before replacing. Or, instead of washing you may vacuum the filter clean.
- Never use hot water over 40°C (140°F) to clean the air filter. Never attempt to operate the unit without the air filter.

Cabinet

- Be sure to unplug the air conditioner to prevent shock or fire hazard. The cabinet and front may be dusted with an oil-free cloth or washed with a cloth dampened in a solution of warm water and mild liquid dishwashing detergent. Rinse thoroughly and wipe dry.
 - Never use harsh cleaners, wax or polish on the cabinet front.
 - Be sure to wring excess water from the cloth before wiping around the controls. Excess water in or around the controls may cause damage to the air conditioner.
- Plug in air conditioner.

Winter Storage

If you plan to store the air conditioner during the winter, remove it carefully from the window according to the installation instructions. Cover it with plastic or return it to the original carton.

SPECIFICATION

RCA Model			RACM5010-6COM
Power supply		Ph-V-Hz	1Ph, 115V~, 60Hz
Cooling	RATED Capacity	Btu/h	5000
	RATED Input	W	450
	RATED Current	A	3.9
Max. input consumption		W	540
Max. current		A	5.0
Starting current		A	19
Refrigerant type (R32)		g	175
Refrigerant type (R32)		ozs	R32/6.17
Design pressure(145psi=1MPa)(L/H)		psi	360/915(2.5/6.3MPa)
Operation temp	indoor(cooling/heating)	°C	16-31/---
		°F	61°F -88°F
	outdoor(cooling/heating)	°C	18-43/---
		°F	64°F -109°F
Application area (Cooling EPA)		sp.ft	100-150
Dimension(W*D*H)		mm	406x386x318
		in	15.98x15.2x12.52
Packing (W*D*H)		mm	461x428x402
		in	18.14x16.85x15.82
Net/Gross weight		Kg	16.9/19
		lbs	37.26/41.89

TROUBLESHOOTING TIPS

Before calling for service, review this list. It may save your time and expense. This list includes common occurrences that are not the result of defective workman-ship or materials in this appliance.

Problem	Solution
Air conditioner does not start	<i>Wall plug disconnected. Push plug firmly into wall outlet.</i>
	<i>House fuse blown or circuit breaker tripped. Replace fuse with time delay type or reset circuit breaker.</i>
	<i>Plug Current Device Tripped. Press the RESET button.</i>
	<i>Power is OFF. Turn power ON.</i>
Air from unit does not feel cold enough	<i>Room temperature below 62°F(17°C). Cooling may not occur until room temperature rises above 62°F(17°C).</i>
	<i>Temperature sensing behind air filter element touching cold coil. Keep it from the cold coil.</i>
	<i>Set to a Lower temperature.</i>
	<i>Compressor stopped when changing modes. Wait for 3 minutes after set to the COOL mode.</i>
Air conditioner cooling, but room is too warm- ice forming on cooling coil behind decorative front.	<i>Outdoor temperature below 64°F(18°C). To defrost the coil, set FAN ONLY mode.</i>
	<i>Air filter may be dirty. Clean filter. Refer to Care and Cleaning section. To defrost, set to FAN ONLY mode.</i>
	<i>Thermostat set too cold for night-time cooling. To defrost the coil, set to FAN ONLY mode. Then, set temperature to a Higher setting.</i>
Air conditioner cooling, but room is too warm- NO ice forming on cooling coil behind decorative front.	<i>Dirty air filter- air restricted. Clean air filter. Refer to Care and Cleaning section.</i>
	<i>Temperature is set too High, set temperature to a Lower setting.</i>
	<i>Air directional louvers positioned improperly. Position louvers for better air distribution.</i>
	<i>Front of units is blocked by drapes, blinds, furniture, etc. - restricts air distribution. Clear blockage in front of unit.</i>
	<i>Doors, windows, registers, etc. Open- cold air escapes. Close doors, windows, registers.</i>
	<i>Unit recently turned on in hot room. Allow additional time to remove" Stored heat" from walls, ceiling, floor and furniture.</i>
Air conditioner turns on and off rapidly	<i>Dirty air filter- air restricted. Clean air filter.</i>
	<i>Outside temperature extremely hot. Set FAN speed to a Higher setting to bring air past cooling coils more frequently.</i>
Noise when unit is cooling	<i>Air movement sound. This is normal . If too loud, set to a slower FAN setting.</i>
	<i>Window vibration - poor installation. Refer to installation instructions or check with installer.</i>

TROUBLESHOOTING TIPS

Problem	Solution
Water dripping INSIDE when unit is cooling.	<i>Improper installation. Tilt air conditioner slightly to the outside to allow water drainage. Refer to installation instructions - check with installer.</i>
Water dripping OUTSIDE when unit is cooling.	<i>Unit removing large quantity of moisture from humid room. This is normal during excessively humid days.</i>
Remote Sensing Deactivating Prematurely (some models)	<i>Remote control not located within range. Place remote control within 20 feet & 180°, radius of the front of the unit.</i>
	<i>Remote control signal obstructed. Remove obstruction.</i>
Room too cold	<i>Set temperature too low. Increase set temperature.</i>



LIMITED PRODUCT WARRANTY AIR CONDITIONERS, DEHUMIDIFIERS

To make a warranty claim, do not return this product to the store. Please email support@curtiscs.com or call 1-800-968-9853.

1 Year Warranty

This product is warranted to be free from defects in material and workmanship for a period of one (1) year from the date of original purchase. During this period, your exclusive remedy is repair or replacement of this product or component found to be defective, at our option; however, you are responsible for all costs associated with returning the product to us. If the product or component is no longer available, we will replace with a similar one of equal or greater value. Prior to a replacement being sent, the product must be rendered inoperable or returned to us.

This warranty does **not** cover glass, filters, wear from normal use, use not in conformity with the printed directions., or damage to the product resulting from accident, alteration, abuse, or misuse. This warranty extends only to the original consumer purchaser or gift recipient. Keep the original sales receipt, as proof of purchase is required to make a warranty claim. This warranty is void if the product is used for other than single-family household use or subjected to any voltage and waveform other than as on the specified rating on the label (e.g., 120V~60Hz).

We exclude all claims for special, incidental, and consequential damages caused by breach of express or implied warranty. All liability is limited to the amount of the purchase price. **Every implied warranty, including any statutory warranty or condition of merchantability or fitness for a particular purpose, is disclaimed except to the extent prohibited by law, in which case such warranty or condition is limited to the duration of this written warranty.** This warranty gives you specific legal rights. You may have other legal rights that vary depending on where you live. Some states or provinces do not allow limitations on implied warranties or special, incidental, or consequential damages, so the foregoing limitations may not apply to you.

For faster service, locate the model, type, and serial numbers on your appliance.

The design and specifications are subject to change without prior notice for product improvement. Consult with the sales agency or manufacturer for details.

For service assistance and product information, please call: 1-800-968-9853.

Curtis International Ltd.

7045 BECKETT DRIVE, UNIT 15, MISSISSAUGA, ON, L5S 2A3 www.curtisint.com

MANUEL DE L'UTILISATEUR

CLIMATISEUR D'INTÉRIEUR
À INSTALLATION MURALE
OU AUX FENÊTRES

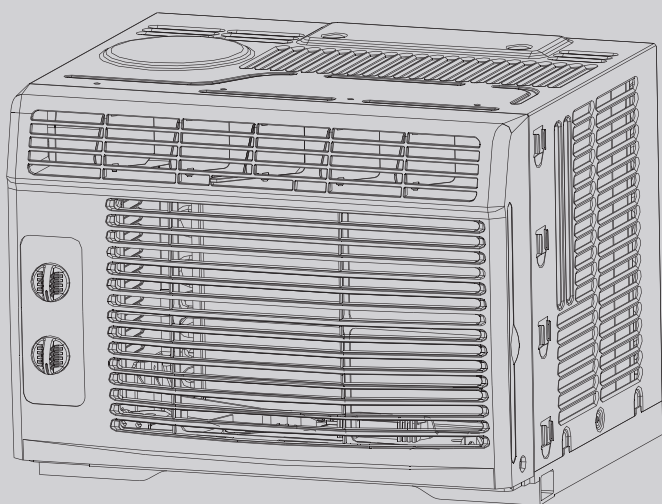

RACM5010-6COM

TABLE DE MATIÈRES

Consignes de sécurité importantes	1 à 4	Nettoyage et entretien	12
Consignes d'installation	5 à 10	Caractéristiques techniques	13
Bruits normaux	11	Conseils de dépannage	14 à 15
Caractéristiques du climatiseur	11 à 12	Carte de garantie	16

Ce produit a été fabriqué et vendu sous la responsabilité de Curtis International Ltd.
RCA, le logo RCA, le logo des deux chiens (Nipper et Chipper), sont des marques déposées ou des
marques commerciales de Technicolor (S.A.) ou de ses affiliés et sont utilisés sous licence par
Curtis International Ltd.

Tout autre produit, service, société, nom commercial ou produit et logo référencés ici ne sont ni
approuvés ni sponsorisés par Technicolor (S.A.) ou ses affiliés.





**Avant d'utiliser votre climatiseur, veuillez lire
ce manuel et le conserver à titre de référence.**

CONSIGNES DE SÉCURITÉ IMPORTANTES















LISEZ CE MANUEL

Vous y trouverez des conseils utiles sur la manière d'utiliser et d'entretenir correctement votre climatiseur. Un simple entretien préventif permet d'économiser beaucoup d'argent et de temps pour optimiser la durée de vie de votre climatiseur. Des réponses aux problèmes rencontrés le plus fréquemment sont disponibles dans le tableau dédié aux conseils de dépannage. Consulter le tableau dédié aux conseils de dépannage peut vous épargner un appel au centre de réparation.

Afin d'empêcher toute blessure de l'utilisateur ou de toute autre personne ainsi que l'endommagement de bien, veuillez respecter strictement les consignes suivantes. Un mauvais fonctionnement en raison du non-respect des consignes peut résulter en un endommagement ou des blessures. Le niveau de gravité est classé selon les indications suivantes.

 AVERTISSEMENT	Ce symbole indique le risque de blessures graves, voire de mort.		
 MISE EN GARDE	Ce symbole indique le risque de blessures ou d'endommagements de bien.		
	Ne jamais effectuer cette action.		Toujours effectuer cette action.

AVERTISSEMENT

<p> Branchez la fiche de manière adéquate.</p> <ul style="list-style-type: none"> ● Dans le cas contraire, ceci peut causer des décharges électriques ou un incendie en raison d'une génération de chaleur excessive. 	<p> N'opérez pas et n'arrêtez pas l'unité en insérant ou en retirant le cordon d'alimentation.</p> <ul style="list-style-type: none"> ● Ceci peut causer des décharges électriques ou un incendie en raison d'une génération de chaleur. 	<p> N'endommagez pas et n'utilisez pas de cordon d'alimentation non agréé.</p> <ul style="list-style-type: none"> ● Ceci peut causer des décharges électriques ou un incendie. ● Si le cordon d'alimentation est endommagé, celui-ci doit être remplacé par le fabricant, un centre de réparation agréé ou une personne qualifiée afin d'éviter tout risque.
<p> Installez toujours un disjoncteur ou un circuit électrique dédié.</p> <ul style="list-style-type: none"> ● Une mauvaise installation peut causer un incendie ou des décharges électriques. 	<p> N'effectuez aucune manipulation avec les mains humides ou dans un environnement humide.</p> <ul style="list-style-type: none"> ● Ceci peut causer des décharges électriques. 	<p> Ne dirigez pas l'écoulement de l'air uniquement vers les occupants de la pièce.</p> <ul style="list-style-type: none"> ● Ceci peut nuire à votre santé.
<p> Assurez toujours une mise à la terre adéquate.</p> <ul style="list-style-type: none"> ● Une mauvaise mise à la terre peut causer des décharges électriques. 	<p> Ne laissez en aucun cas de l'eau pénétrer dans les composantes électriques.</p> <ul style="list-style-type: none"> ● Ceci peut causer un endommagement de la machine ou des décharges électriques. 	<p> Ne modifiez pas la longueur du cordon d'alimentation ni ne partagez la prise avec d'autres appareils.</p> <ul style="list-style-type: none"> ● Ceci peut causer des décharges électriques ou un incendie en raison d'une génération de chaleur.
<p> Débranchez l'unité en cas de bruits étranges, d'odeur ou de fumée se dégageant.</p> <ul style="list-style-type: none"> ● Ceci peut causer un incendie ou des décharges électriques. 	<p> N'utilisez pas de prise de courant qui soit desserrée ou endommagée.</p> <ul style="list-style-type: none"> ● Ceci peut causer un incendie ou des décharges électriques. 	<p> N'ouvrez pas l'unité pendant son fonctionnement.</p> <ul style="list-style-type: none"> ● Ceci peut causer des décharges électriques.
<p> Conservez toute arme à feu hors de portée.</p> <ul style="list-style-type: none"> ● Ceci peut causer un incendie. 	<p> N'utilisez pas le cordon d'alimentation à proximité d'appareils de chauffage.</p> <ul style="list-style-type: none"> ● Ceci peut causer un incendie ou des décharges électriques. 	<p> N'utilisez pas le cordon d'alimentation à proximité d'une source de gaz ou de combustibles inflammables, notamment de l'essence, du benzène, des solvants, etc.</p> <ul style="list-style-type: none"> ● Ceci peut causer une explosion ou un incendie.
<p> Assurez une bonne ventilation de la pièce avant de faire fonctionner le climatiseur en cas de fuite de gaz d'un autre appareil.</p> <ul style="list-style-type: none"> ● Ceci peut causer une explosion, un incendie ou des brûlures. 	<p> Ne tentez pas de démonter ni de modifier l'unité.</p> <ul style="list-style-type: none"> ● Ceci peut causer un endommagement ou des décharges électriques. 	

CONSIGNES DE SÉCURITÉ IMPORTANTES

⚠ MISE EN GARDE

⊘ Lorsque le filtre à air doit être retiré, veuillez ne pas toucher les pièces métalliques de l'unité.

- Cela peut causer une blessure.

⊘ N'utilisez aucun détergent puissant, notamment de la cire ou un solvant, mais plutôt un chiffon doux.

- L'apparence peut être détériorée en raison de la décoloration ou d'éraflures.

Ⓜ Arrêtez d'utiliser l'unité et fermez la fenêtre en cas d'orage ou d'ouragan.

- Un fonctionnement avec des fenêtres ouvertes peut causer l'humidification de votre intérieur et des meubles de maison.

Ⓜ Fixez toujours les filtres fermement. Nettoyez le filtre une fois toutes les deux semaines.

- Un fonctionnement sans filtre peut causer des dommages.

⊘ Ne placez aucun obstacle autour des entrées d'air ou à l'intérieur des sorties d'air.

- Cela peut endommager l'appareil ou mener à un accident.

Ⓜ Procédez au déballage et à l'installation avec précaution. Des bords coupants peuvent causer des blessures.

⊘ Ne placez aucun animal domestique ou plante dans un emplacement directement exposé à l'écoulement de l'air.

- Ceci peut être nocif pour vos animaux de compagnie et vos plantes.

⊘ Ne nettoyez pas le climatiseur à l'eau.

- L'eau peut pénétrer l'unité et dégrader l'isolation. Ceci peut causer des décharges électriques.

Ⓜ Lorsque l'unité doit être nettoyée, éteignez-la et désactivez le disjoncteur.

- Ne nettoyez pas l'unité lorsqu'elle est sous tension afin d'éviter les risques d'incendie ou de décharges électriques, voire de blessures.

Ⓜ Ne tirez jamais le câble lorsque vous débranchez la fiche électrique.

- Ceci peut causer des décharges électriques ou des dommages.

⊘ Ne placez aucun objet lourd sur le cordon d'alimentation et assurez-vous que le cordon n'est pas comprimé.

- Il existe un risque de décharges électriques ou d'incendie.

Ⓜ Si de l'eau pénètre l'unité, débranchez cette dernière depuis la prise électrique et désactivez le disjoncteur. Isolez l'alimentation en débranchant la fiche électrique et contactez un technicien de service qualifié.

Ⓜ Assurez une bonne ventilation de la pièce lorsqu'elle est associée à un four, etc.

- Un manque d'oxygène risque de se produire.

⊘ N'utilisez pas l'unité à des fins spécifiques.

- Le climatiseur n'est pas destiné à être utilisé pour conserver des appareils de précision, de la nourriture ou des objets d'art, car cela pourrait, entre autres, nuire à leur qualité, ou pour des animaux de compagnie ou des plantes.

Ⓜ Assurez-vous que la fixation d'installation pour la partie de l'appareil située à l'extérieur n'est pas endommagée en raison d'une exposition prolongée.

- Un endommagement de la fixation peut mener à une chute de l'unité.

Ⓜ Basculez le commutateur électrique principal en position d'arrêt lorsque vous n'utilisez pas l'unité pendant une longue période.

- Cela peut endommager l'appareil ou déclencher un incendie.

⊘ Ne buvez en aucun cas l'eau s'écoulant du climatiseur.

- Il contient des contaminants et peut nuire à votre santé.

⚠ MISE EN GARDE

- Cet appareil n'est pas destiné à être utilisé par des personnes (incluant des enfants) aux capacités physiques, sensorielles ou mentales réduites ou par des personnes manquant d'expérience et de connaissances. Exception peut être faite lorsque cette utilisation est sous supervision ou que des consignes sur la façon d'utiliser l'appareil leur ont été données par la personne responsable de leur sécurité.
- Les enfants devraient être surveillés afin de s'assurer qu'ils ne jouent pas avec l'appareil.
- Si le cordon d'alimentation est endommagé, celui-ci doit être remplacé par le fabricant, son réparateur agréé ou une personne qualifiée afin d'éviter un risque.

- Le présent appareil devra être installé conformément aux réglementations nationales en matière de câblage.
- Vous ne devez pas faire fonctionner le climatiseur dans une pièce humide (p. ex. dans une salle de bain ou une buanderie).
- Les appareils équipés d'un radiateur électrique doivent être situés à au moins 1 mètre des matériaux combustibles.
- Contactez un technicien d'entretien agréé pour procéder aux réparations ou aux opérations de maintenance sur cet appareil.
- Contactez l'installateur agréé pour l'installation de cet appareil.

CONSIGNES DE SÉCURITÉ IMPORTANTES

REMARQUE :

Le cordon d'alimentation de ce climatiseur contient un appareil de détection de courant conçu pour réduire les risques d'incendie. Veuillez vous reporter à la section Fonctionnement de l'appareil de détection de courant pour de plus amples informations. En cas d'endommagement du cordon d'alimentation, il ne peut être réparé et doit être remplacé uniquement par un cordon provenant du fabricant.

AVERTISSEMENT

Évitez toute décharge électrique et tout risque d'incendie. N'utilisez aucune rallonge électrique ni aucun adaptateur pour prise. Ne retirez aucune broche du cordon d'alimentation.

Réceptacle mural avec mise à la terre

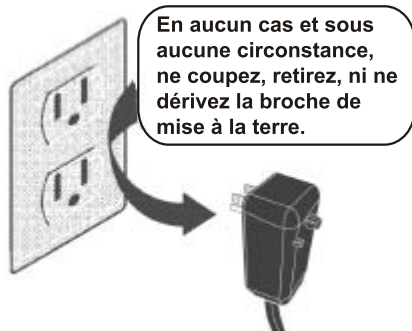

Le cordon d'alimentation électrique avec une fiche à trois broches de mise à la terre et un appareil de détection de courant

AVERTISSEMENT

Pour votre sécurité

Ne conservez ni n'utilisez d'essence ni tout autre liquide ou vapeur inflammables à proximité de cette unité ou de tout autre appareil.

AVERTISSEMENT

Prévention d'accidents

Afin de réduire les risques d'incendie, de décharges électriques ou de blessures lors de l'utilisation de votre climatiseur, veuillez suivre les précautions de base suivantes :

- Assurez-vous que les caractéristiques électriques correspondent au modèle que vous avez choisi. Ces informations sont disponibles sur la plaque signalétique située sur le côté du capot et derrière la grille.
- Si le climatiseur doit être installé dans l'encastrement d'une fenêtre, vous devrez probablement nettoyer la vitre des deux côtés. Si la fenêtre est à triple battant avec un panneau moustiquaire inclus, veuillez retirer complètement la moustiquaire avant l'installation.
- Assurez-vous que le climatiseur est correctement installé selon les consignes d'installation prévues dans ce manuel. Conservez ce manuel pour un démontage ou une installation futurs.
- Lorsque vous manipulez ce climatiseur, faites attention aux coupures en raison des ailettes métalliques tranchantes des bobines à l'avant et à l'arrière.

AVERTISSEMENT

Informations électriques

Les caractéristiques électriques complètes de votre nouveau climatiseur d'intérieur sont mentionnées sur la plaque signalétique. Reportez-vous à ces caractéristiques lorsque vous vérifiez les exigences électriques.

- Assurez-vous que le climatiseur est correctement mis à la terre. Afin de minimiser les risques de décharges électriques et d'incendie, une mise à la terre minutieuse est importante. Le cordon d'alimentation est équipé d'une fiche à trois broches de mise à la terre pour protéger contre les risques de décharges.
- Votre climatiseur doit être utilisé avec un réceptacle mural correctement mis à la terre. Si le réceptacle mural que vous souhaitez utiliser n'est pas correctement mis à la terre ni protégé par un fusible temporisé ou un disjoncteur, veuillez faire installer un réceptacle adéquat par un électricien qualifié. Assurez-vous que le réceptacle est accessible après l'installation de l'unité.
- Ne faites pas fonctionner le climatiseur sans capot de protection latéral, auquel cas, cela engendrerait un endommagement mécanique au sein du climatiseur.
- **N'utilisez aucune rallonge électrique ni aucun adaptateur pour prise.**

Fonctionnement de l'appareil de détection de courant

(Uniquement applicable à l'unité avec un appareil de détection de courant)

Le cordon d'alimentation électrique contient un appareil de courant qui détecte les endommagements du cordon d'alimentation. Pour tester votre cordon d'alimentation, suivez la procédure ci-dessous :

1. Branchez le climatiseur.
2. Le cordon d'alimentation électrique dispose de DEUX boutons situés sur la tête de la fiche. Appuyez sur le bouton TEST (ESSAI), vous entendrez un clic une fois que le bouton RESET (RÉINITIALISER) se déclenche.
3. Appuyez sur le bouton RESET (RÉINITIALISER), vous entendrez à nouveau un clic une fois que le bouton s'enclenche.
4. Le cordon d'alimentation permet alors le passage de l'électricité vers l'unité. (Sur certains produits, l'alimentation de l'unité est représentée par un voyant sur la tête de la fiche.)

REMARQUE :

- N'utilisez pas cet appareil pour allumer ou éteindre l'unité.
- Veuillez toujours vérifier que le bouton RESET (RÉINITIALISER) est enfoncé pour assurer un bon fonctionnement.
- La source d'alimentation doit être remplacée en cas de réinitialisation impossible lorsque le bouton TEST (ESSAI) est enfoncé ou qu'il ne peut être réinitialisé. Une nouvelle source d'alimentation peut être obtenue auprès du fabricant du produit.
- Si le cordon d'alimentation est endommagé, il ne pourra pas être réparé. Il DOIT être remplacé par un autre obtenu auprès du fabricant du produit.

REMARQUE : ce climatiseur est conçu pour fonctionner dans les conditions suivantes :

Refroidissement	Temp. extérieure :	18 à 43 °C (64 à 109 °F) (18 à 52 °C [64 à 125 °F] pour les modèles tropicaux spéciaux)
	Temp. intérieure :	17 à 32 °C (62 à 90 °F)

Remarque : les performances peuvent être réduites en cas de températures de fonctionnement en dehors de celles mentionnées.

CONSIGNES DE SÉCURITÉ IMPORTANTES

Introduction aux réfrigérants R32

Les réfrigérants utilisés dans les climatiseurs sont des hydrocarbures écologiques R32. Ce genre de matériau est combustible et sans odeur. De plus, il peut brûler et exploser dans certaines conditions. Cependant, il n'y aura aucun risque de brûlure et d'explosion si vous vous conformez au tableau suivant pour installer votre climatiseur dans une pièce disposant d'un espace approprié et l'utiliser correctement.

Comparé aux réfrigérants ordinaires, le réfrigérant R32 est respectueux de l'environnement et ne détruit pas la sphère d'ozone. En outre, sa valeur en termes d'effet de serre est également très faible.

Demandes d'aire de pièce pour climatiseur avec réfrigérant R32

Réfrigérant	Capacité(Btu)	Zone de la chambre
R32	≤ 9K	Au dessus de 4m ²
	≤ 12K	Au dessus de 4m ²
	≤ 18K	Au dessus de 15m ²
	≤ 24K	Au dessus de 25m ²

Avertissements

- Veuillez lire le manuel avant l'installation, l'utilisation, la maintenance.
- Ne pas utiliser de moyens pour accélérer le processus de dégivrage ou pour nettoyer, autres que ceux recommandés par le fabricant.
- Ne pas percer ou brûler l'appareil.
- L'appareil doit être rangé dans une pièce ne disposant pas de sources de fonctionnement continu (par exemple: flammes nues, appareil à gaz à l'allumage en fonctionnement ou appareil de chauffage électrique en fonctionnement.)
- Veuillez contacter le centre de service après-vente le plus proche lorsque des travaux de maintenance sont nécessaires. Au moment de la maintenance, le personnel de maintenance doit strictement se conformer au manuel d'utilisation fourni par le fabricant correspondant. Toute personne non professionnelle est interdite pour la maintenance du climatiseur.
- Il est nécessaire de respecter les dispositions de la législation et de la réglementation nationales relatives au gaz.
- Il est nécessaire d'éliminer le réfrigérant dans le système lors de l'entretien ou de la mise au rebut d'un climatiseur. Sachez que les réfrigérants peuvent ne pas contenir d'odeur.

Cet appareil n'est pas destiné à être utilisé par des personnes (y compris des enfants) ayant des capacités physiques, sensorielles ou mentales réduites, ni par une supervision ou des instructions concernant l'utilisation de l'appareil par une personne responsable de leur sécurité.

Les enfants doivent être surveillés pour s'assurer qu'ils ne jouent pas avec l'appareil.

Limites de fonctionnement de l'unité: Côté extérieur 61~110 ℱ, 80%RH; côté intérieur 61~90 ℱ, 80%RH.



CONSIGNES D'INSTALLATION



PRÉCAUTIONS

Veuillez lire l'ensemble des consignes avec attention.

IMPORTANT : conservez ces consignes en cas d'inspection locale.

IMPORTANT : respectez tous les codes et ordonnances en vigueur.

Remarque pour l'installateur : assurez-vous de suivre ces consignes avec le consommateur.

Remarque pour le consommateur : conservez ces consignes à titre de référence.

Niveau de compétence : l'installation de cet appareil nécessite des compétences mécaniques de base.

Durée d'installation : environ 1 heure.

Nous recommandons une installation de ce produit par deux personnes.

Une installation adéquate ressort de la responsabilité de l'installateur.

La défaillance du produit résultant d'une mauvaise installation n'est pas couverte par la Garantie.

Vous **DEVEZ** utiliser toutes les pièces fournies et suivre strictement les procédures d'installation décrites dans ces consignes lors de l'installation de ce climatiseur.



EXIGENCES POUR LES FENÊTRES

Votre climatiseur est conçu pour être installé dans des fenêtres à guillotine double standard avec des ouvertures de 584 à 914 mm (23 à 36 pouces) de large.

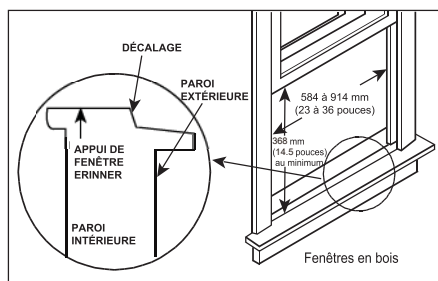

MISE EN GARDE

En aucun cas ni aucune circonstance, ne coupez ni ne retirez la troisième broche (mise à la terre) du cordon d'alimentation électrique.

Ne modifiez pas la fiche du cordon d'alimentation du climatiseur.

Le câblage électrique en aluminium peut présenter des problèmes plus spécifiques, veuillez consulter un électricien qualifié.

Lors de la manipulation de l'unité, faites attention aux coupures dues aux bords métalliques et aux ailettes en aluminium tranchants des bobines à l'avant et à l'arrière.

OUTILS NÉCESSAIRES

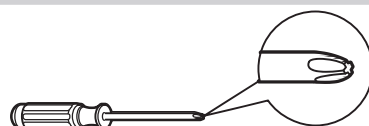

Un tournevis



Un niveau

OUTILS DONT VOUS AUREZ PEUT-ÊTRE BESOIN



Un tournevis



Un crayon

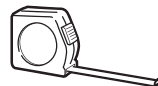

Une règle ou un ruban à mesurer

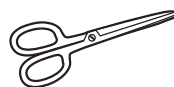

Une paire de ciseaux ou un couteau



REMARQUE :

Conservez le carton d'emballage et ces consignes d'installation à titre de référence. Le carton est le meilleur moyen de conserver l'unité pendant l'hiver, lorsqu'elle n'est pas utilisée.

CONSIGNES D'INSTALLATION

1 PRÉPARER LA FENÊTRE

L'ouvrant doit être suffisamment ouvert afin de permettre un espace vertical net de 368 mm (14.5 pouces). Les aérateurs latéraux et l'arrière du climatiseur doivent disposer d'un espace suffisant pour permettre l'écoulement de l'air à travers le condenseur et assurer une bonne dissipation thermique. L'arrière de l'unité doit toujours être situé à l'extérieur, en aucun cas à l'intérieur d'un bâtiment ou d'un garage.

Matériel de montage

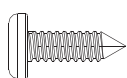

Vis 3/4 pouce
(ou 1/2 pouce)
(7)

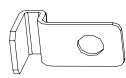

Verrou de
cadre (2)

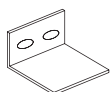

Verrou de
châssis (1)



Joint en
mousse pour
guillotine de
fenêtre (1)

2 PRÉPARER LA FENÊTRE

A : retirez le climatiseur du carton et placez-le sur une surface plane.

B : retirez le rail supérieur de l'arrière du matériau d'emballage comme indiqué sur la Fig. A.

Matériel du rail supérieur



Vis 3/8
pouce (4)



Rail supérieur (1)

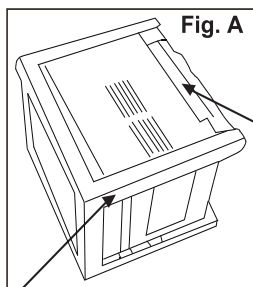

Fig. A

Rail supérieur

Emballage

C : alignez le trou situé sur le rail supérieur avec ceux de la partie supérieure de l'unité comme indiqué sur la Fig. B

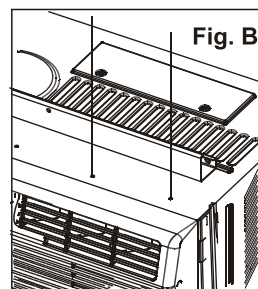

Fig. B

D : fixez le rail supérieur à l'unité au moyen des vis 3/8 pouce" selon la Fig. C.

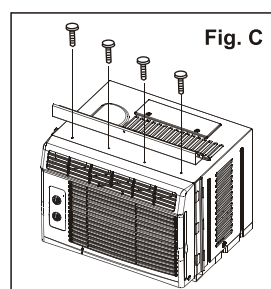
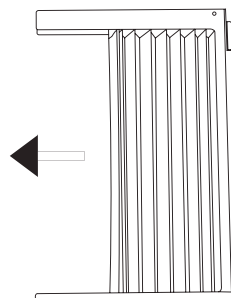

Fig. C

REMARQUE : pour des raisons de sécurité, toutes les vis (4) DOIVENT être correctement enfoncées.

3 INSTALLER LES PANNEAUX EN ACCORDÉON

REMARQUE : le rail supérieur et les panneaux coulissants de chaque côté sont décalés afin de fournir l'espacement adéquat à l'arrière du système (5/16 pouce). Cet espace est nécessaire pour une utilisation et un drainage adéquats de l'eau condensée. Si vous n'utilisez pas les panneaux latéraux pour quelque raison que ce soit, il est important de conserver l'espace à l'arrière.



A : positionnez l'unité au sol, sur un plan de travail ou une table. Maintenez le panneau en accordéon avec une main et tirez délicatement le centre pour laisser l'autre extrémité ouverte. Voir Fig. 1.

Fig. 1

CONSIGNES D'INSTALLATION

B : coulez la section en « I » du panneau directement dans le capot comme indiqué sur la Fig. 2. Coulez le panneau vers le bas. Assurez-vous de laisser un espace suffisant pour glisser les parties supérieure et inférieure du cadre dans les rails du capot.

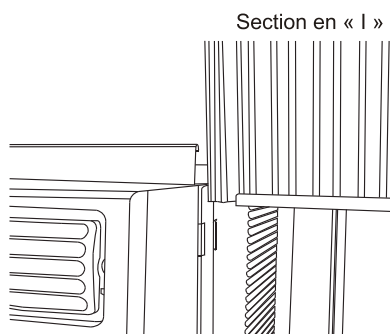

Fig. 2

C : une fois le panneau installé sur le côté du capot, assurez-vous qu'il est placé fermement dans la coulisse du cadre en effectuant les ajustements nécessaires. Coulez les extrémités supérieures et inférieures du cadre dans les rails supérieurs et inférieurs du capot. Fig. 3

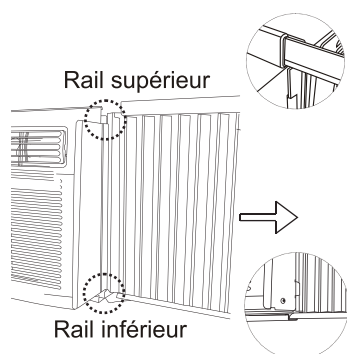
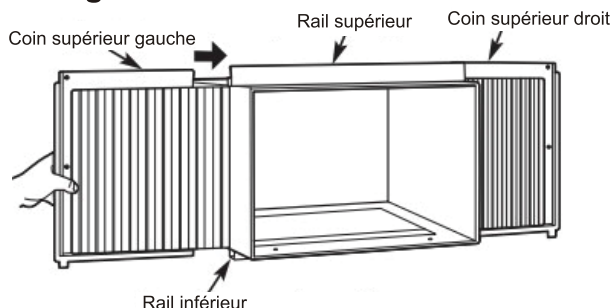

Fig. 3

D : coulez complètement le panneau et répétez l'opération de l'autre côté.

Fig. 4



REMARQUE : si la contre-fenêtre bloque le climatiseur, voir Fig. 11.

4 FIXER LES PANNEAUX EN ACCORDÉON

A : assurez-vous de maintenir fermement le climatiseur, puis placez l'unité soigneusement dans l'ouverture de fenêtre afin que la partie inférieure du cadre du climatiseur repose contre l'appui de fenêtre (Fig. 5). Fermez délicatement la fenêtre derrière le rail supérieur de l'unité.

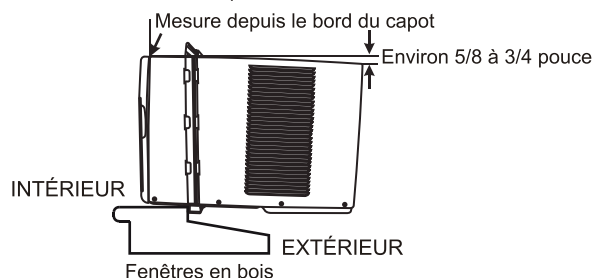

Fig. 5

REMARQUE : vérifiez que le climatiseur est incliné d'environ 3 à 4° (5/8 à 3/4 pouce) vers l'arrière et vers l'extérieur. Après une installation adéquate, le condensat ne doit pas s'écouler du trou de trop-plein dans des conditions normales d'utilisation. Dans le cas contraire, veuillez corriger l'inclinaison.

B : étirez les panneaux latéraux contre le châssis de fenêtre (Fig.6).

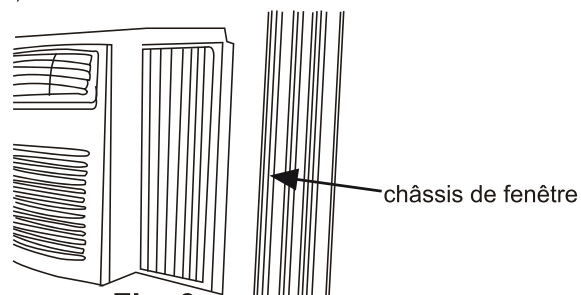

Fig. 6

5 INSTALLER LES FIXATIONS DE SUPPORT

A : placez le verrou de cadre entre les prolongements du cadre et l'appui de fenêtre comme indiqué sur la Fig. 7. Enfoncez des vis de blocage de 19 mm (3/4 pouce) ou 12,7 mm (1/2 pouce) à travers le verrou de cadre et dans l'appui.

REMARQUE : afin d'empêcher l'appui de fenêtre de se fendre, forez des trous de guidage de 3 mm (1/8 pouce) avant d'y enfoncer les vis.

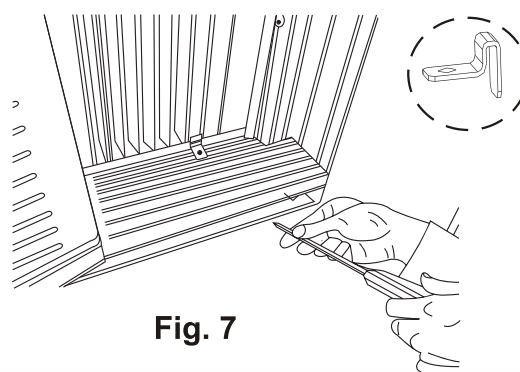

Fig. 7

CONSIGNES D'INSTALLATION

B : enfoncez une vis de blocage de 19 mm (3/4 pouce) ou de 12,7 mm (1/2 pouce) dans le châssis de la fenêtre, à travers les trous du cadre, comme indiqué à la Fig. 8.

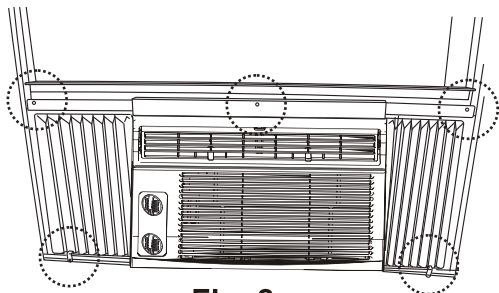

Fig. 8

C : afin de mettre en place l'ouvrant, fixez le verrou de châssis à angle droit avec une vis de 19 mm (3/4 pouce) ou de 12,7 mm (1/2 pouce) comme indiqué sur la Fig. 9.



Fig. 9

D : coupez le joint en mousse pour le châssis de fenêtre et insérez-le dans l'espace entre l'ouvrant et le châssis supérieur (Fig. 10).

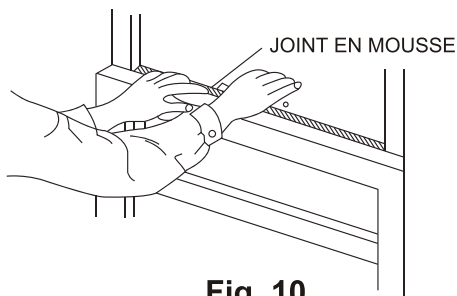

Fig. 10

Si le climatiseur est bloqué par la contre-fenêtre

Ajoutez une pièce de bois comme indiqué sur la Fig. 11 ou retirez la contre-fenêtre avant l'installation du climatiseur.

Si le châssis de la contre-fenêtre doit rester, assurez-vous que les fentes ou les trous de trop-plein ne sont pas calfeutrés ou bouchés par la peinture. Il est important d'assurer l'écoulement de l'eau de pluie ou de la condensation accumulées.

Retirer le climatiseur de la fenêtre

- ◆ Éteignez le climatiseur et débranchez le cordon d'alimentation.
- ◆ Retirez le joint du châssis placé entre les fenêtres et dévissez le verrou de châssis.
- ◆ Retirez les vis placées dans le cadre et le verrou de cadre.
- ◆ Fermez (coulissez) les panneaux latéraux dans le cadre.
- ◆ En maintenant fermement le climatiseur, soulevez l'ouvrant et retirez délicatement le climatiseur.
- ◆ Veuillez faire attention à ne pas renverser d'eau restante en soulevant l'unité hors de la fenêtre. Entreposez les pièces AVEC le climatiseur.

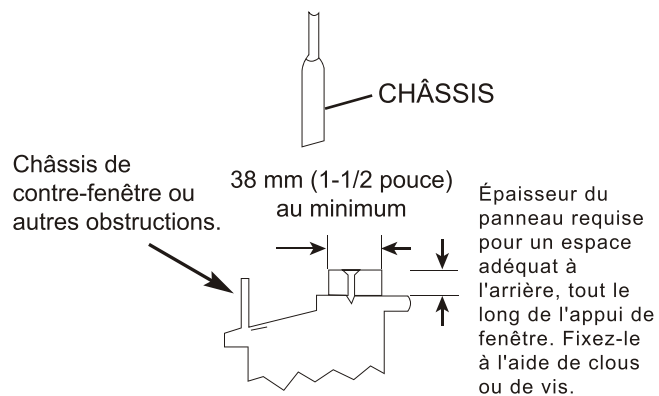

Fig. 11

CONSIGNES D'INSTALLATION

Considérations importantes

- Avant d'installer l'appareil, vous devez lire attentivement le manuel pour obtenir les informations de sécurité et les remarques.
- Lors du remplissage du fluide frigorigène combustible, l'une de vos grossières opérations peut causer des blessures graves ou des blessures au corps humain ainsi qu'à des objets.
- Un test d'étanchéité doit être effectué une fois l'installation terminée.
- Il est indispensable de procéder à l'inspection de sécurité avant d'entretenir ou de réparer un climatiseur utilisant un réfrigérant combustible afin de réduire au minimum les risques d'incendie.
- Il est nécessaire de faire fonctionner la machine selon une procédure contrôlée afin de réduire au minimum les risques liés aux gaz ou vapeurs combustibles au cours de l'opération.
- Exigences relatives au poids total du réfrigérant rempli et à la surface d'une pièce devant être équipée d'un climatiseur (voir les tableau GG.1 et GG.2 ci-après).



La charge maximale et la surface minimale requise

$m_1 = (4 \text{ m}^3) \times \text{LFL}$, $m_2 = (26 \text{ m}^3) \times \text{LFL}$, $m_3 = (130 \text{ m}^3) \times \text{LFL}$

Où LFL est la limite inférieure d'inflammabilité en kg/m^3 R32 LFL est 0.306 kg/m^3 .

Pour les appareils avec un montant de charge $m_1 < M \leq m_2$:

La charge maximale dans une pièce doit être conforme aux dispositions suivantes: $m_{\text{max}} = 2.5 \times (\text{LFL})^{(5/4)} \times h_0 \times (A)^{1/2}$

La surface de plancher minimale requise A_{min} pour installer un appareil avec une charge de réfrigérant M (kg)

doit être conforme à ce qui suit: $A_{\text{min}} = (M / (2.5 \times (\text{LFL})^{(5/4)} \times h_0)) ^2$

Où:

m_{max} est la charge maximale autorisée dans une pièce, en kg;

M est la quantité de charge de réfrigérant dans l'appareil, en kg;

A_{min} est la surface minimale requise de la pièce; en m^2 ;

A est la surface de la pièce, en m^2 ;

LFL est la limite inférieure d'inflammabilité, en kg / m^3 ;

h_0 est la hauteur d'installation de l'appareil, en mètres pour calculer m_{max} ou A_{min} , 1.8 m pour montage mural;

Tableau GG.1 Charge maximale (kg)

Catégorie	LFL (kg/m^3)	h_0 (m)	Surface de plancher (m^2)						
			4	7	10	15	20	30	50
R32	0.306	0.6	0.68	0.9	1.08	1.32	1.53	1.87	2.41
		1	1.14	1.51	1.8	2.2	2.54	3.12	4.02
		1.8	2.05	2.71	3.24	3.97	4.58	5.61	7.254
		2.2	2.5	3.31	3.96	4.85	5.6	6.86	8.85

Tableau GG.2 Surface minimale de la pièce (m^2)

Catégorie	LFL (kg/m^3)	h_0 (m)	Montant de la charge (M) (kg) Surface minimale de la pièce (m^2)					
			1.224 kg	1.836 kg	2.448 kg	3.672 kg	4.896 kg	6.12 kg
R32	0.306	0.6	29	51	116	206	321	543
		1	10	19	42	74	116	196
		1.8	3	6	13	23	36	60
		2.2	2	4	9	15	24	40

CONSIGNES D'INSTALLATION

Introduction aux réfrigérants R32

1. Sécurité du site



Flammes nues interdites



Ventilation nécessaire

2. Opération Sécurité



Esprit électricité statique

Flammes nues interdites



Doit porter une protection
Vêtements et gants antistatiques



N'utilisez pas de téléphone portable

3. Sécurité d'installation

- Détecteur de fuite de réfrigérant
- Emplacement d'installation approprié



L'image de gauche est le diagramme schématique d'un détecteur de fuite de réfrigérant

Veillez noter que:

1. Le site d'installation doit être bien ventilé.
2. Les sites d'installation et de maintenance d'un climatiseur utilisant le réfrigérant R32 doivent être exempts de tout feu ouvert, de soudure, de tabagisme, d'étuve de séchage ou de toute autre source de chaleur supérieure à 548 °C générant facilement une flamme nue.
3. Lors de l'installation d'un climatiseur, il est nécessaire de prendre des mesures antistatiques appropriées, telles que le port de vêtements et / ou de gants antistatiques.
4. Il est nécessaire de choisir le site qui convient à l'installation ou à la maintenance, dans lequel les entrées et sorties d'air des unités intérieure et extérieure ne doivent pas être entourées d'obstacles ni à proximité de sources de chaleur ou d'environnements combustibles et / ou explosifs.
5. Si l'unité intérieure souffre d'une fuite de réfrigérant pendant l'installation, tout le personnel doit sortir jusqu'à ce que le réfrigérant fuie complètement pendant 15 minutes. Si le produit est endommagé, il est impératif de le rapporter au centre de maintenance et il est interdit de souder le tuyau de réfrigérant ou d'effectuer d'autres opérations sur le site de l'utilisateur.
6. Il est nécessaire de choisir l'endroit où l'air entrant et sortant de l'unité intérieure est uniforme.
7. Il est nécessaire d'éviter les endroits où se trouvent d'autres produits électriques, prises et interrupteurs d'alimentation, armoires de cuisine, lit, canapé et autres objets de valeur juste sous les lignes des deux côtés de l'unité intérieure.

BRUITS NORMAUX

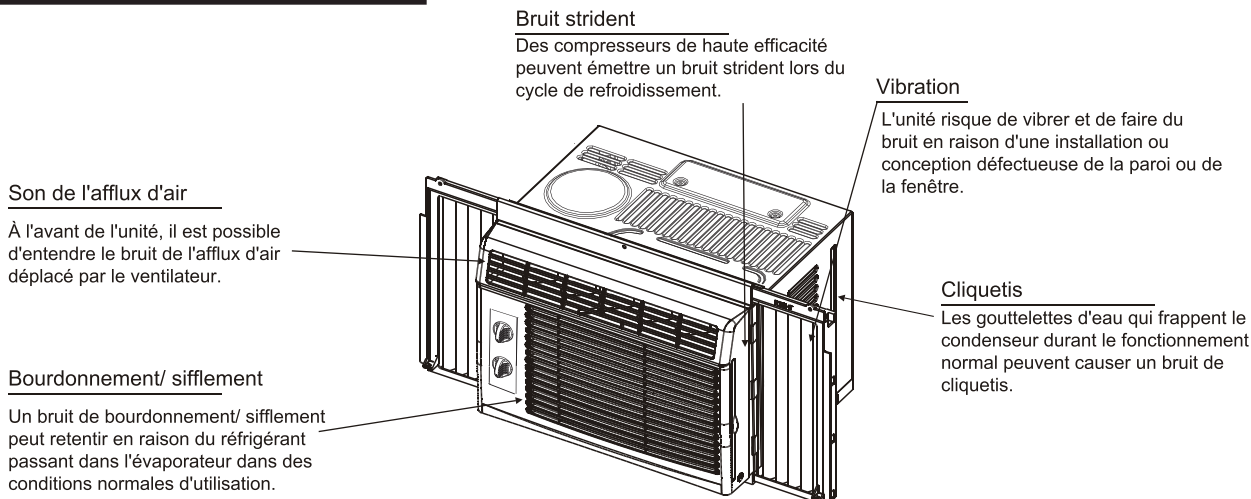

REMARQUE :

Toutes les illustrations de ce manuel ne sont fournies qu'à des fins d'explication. Il est possible que votre climatiseur soit légèrement différent. La véritable forme de l'appareil doit prévaloir.

CARACTÉRISTIQUES DU CLIMATISEUR

AVERTISSEMENT

Afin de réduire les risques d'incendie, de décharges électriques ou de blessures, lisez attentivement les **CONSIGNES DE SÉCURITÉ IMPORTANTES** avant toute utilisation de cet appareil.

MISE EN GARDE

Veillez attendre 3 minutes avant d'allumer l'appareil juste après l'avoir éteint, ainsi que lors du basculement du mode Cool (Refroidissement) au mode Fan (Ventilateur) avant de basculer à nouveau en mode Cool. Ceci permet d'éviter une surchauffe du compresseur et un déclenchement possible du disjoncteur.

Afin de démarrer le climatiseur, veuillez suivre ces étapes :

1. Réglez le thermostat sur la valeur la plus élevée (plus froide ou la plus froide).
2. Réglez la commande du commutateur sur le paramètre COOL (REFROIDISSEMENT) le plus élevé.
3. Ajustez l'aérateur pour un écoulement de l'air suffisant (reportez-vous à la section Aérateurs réglables).
4. Une fois que la pièce s'est refroidie, réglez le thermostat selon vos envies.
5. Assurez-vous que l'écoulement de l'air intérieur et extérieur est libre de tout obstacle.

Aérateurs réglables

Aérateurs réglables

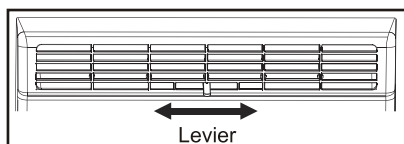

Direction de l'air

Les aérateurs permettent de diriger l'écoulement de l'air vers la droite ou vers la gauche directement dans la pièce comme nécessaire.

Glissez les leviers d'un côté à l'autre jusqu'à ce que la direction (gauche ou droite) souhaitée soit obtenue.

CARACTÉRISTIQUES DU CLIMATISEUR

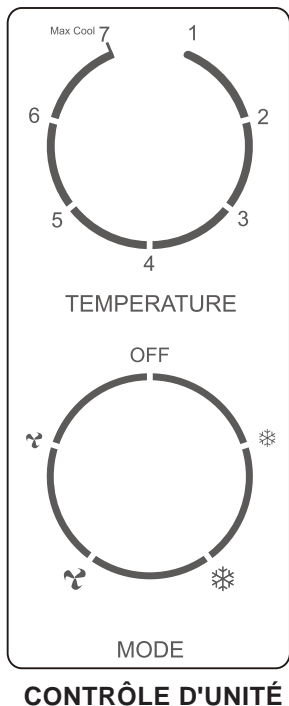

REMARQUE :

Les commandes décrites dans ce manuel sont valables pour une multitude de nos modèles. Les caractéristiques de votre modèle peuvent être légèrement différentes.

Puissance

Allumez l'appareil en tournant la molette MODE au réglage souhaité.

Mode de refroidissement

Pour le refroidissement maximal, régler la molette MODE pour "❄". En mode HIGH COOL, le ventilateur va automatiquement vers le haut. Cela aidera à faire circuler l'air frais dans toute la pièce. Le ventilateur fonctionnera à faible "❄" mode.

Mode ventilateur

Pour les modes de ventilateur uniquement, choisissez soit "🌀" ou "🌀". Le climatiseur ne refroidit pas la pièce en mode ventilateur.

Thermostat:

Tourner la molette TEMP pour régler la température ambiante souhaitée. Pour le refroidissement maximal, tourner la molette TEMP à 7 (Max Cool).

Louves directionnelles

Pour diriger le flux d'air, roue horizontale pour contrôler la direction horizontale, déflecteur d'air pour contrôler la direction verticale.

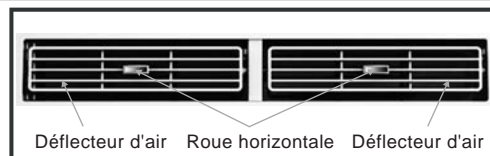

NETTOYAGE ET ENTRETIEN

⚠ MISE EN GARDE

Nettoyez votre climatiseur régulièrement afin de maintenir des performances optimales. **Assurez-vous de bien débrancher l'unité afin d'éviter tout risque de décharges électriques ou d'incendie.**

Nettoyage du filtre à air

L'état du filtre à air doit être vérifié une fois par mois afin de déterminer si un nettoyage est nécessaire. Des particules bloquées dans le filtre peuvent s'amasser causant alors une accumulation de givre sur les bobines de refroidissement.

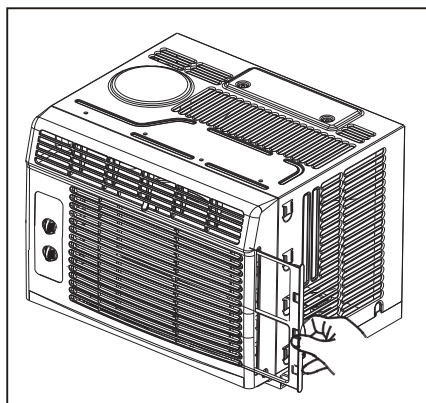

Nettoyage du filtre à air

- Retirez le filtre en le couissant en dehors par la droite.
- Lavez le filtre à l'aide d'un détergent vaisselle liquide et d'eau chaude. Rincez le filtre minutieusement. Remuez légèrement le filtre pour retirer tout excès d'eau. Assurez-vous que le filtre est complètement sec avant de le replacer. En outre, vous pouvez également aspirer le filtre au lieu de le nettoyer.

Remarque : n'utilisez jamais d'eau chaude à plus de 40 °C (104 °F) afin de nettoyer le filtre à air. N'essayez jamais de faire fonctionner l'unité sans filtre à air.

Nettoyage du capot

- Assurez-vous de bien débrancher le climatiseur afin d'éviter tout risque de décharges électriques ou d'incendie. Le capot et l'avant du climatiseur peuvent être dépoussiérés à l'aide d'un chiffon non huileux ou lavés avec un chiffon imprégné d'une solution d'eau chaude et de détergent vaisselle doux. Rincez minutieusement puis séchez.
- Ne jamais utilisez de nettoyeurs abrasifs, de cire ou de produits encaustiques sur l'avant du capot.
- Assurez-vous que le chiffon est bien sec en le tordant avant d'essuyer les commandes. Tout excès d'eau dans ou autour des commandes risque d'endommager le climatiseur.
- Branchez le climatiseur.

Entreposage pendant l'hiver

Si vous comptez entreposer le climatiseur pendant l'hiver, retirez-le soigneusement de la fenêtre en vous reportant aux consignes d'installation. Recouvrez-le d'un film plastique ou remettez-le dans son carton d'emballage d'origine.

CARACTÉRISTIQUES TECHNIQUES

Modèle RCA			RACM5010-6COM
Alimentation électrique		Ph-V-Hz	1Ph, 115V~, 60Hz
Refroidissement	Capacité NOMINALE	Btu/h	5000
	Puissance NOMINALE	W	450
	Courant NOMINAL	A	3.9
Consommation d'entrée maxi.		W	540
Courant maxi.		A	5.0
Courant de démarrage		A	19
Type de réfrigérant (R 32)		g	175
Type de réfrigérant (R 32)		oz	R32/6.17
Pression nominale (145 psi = 1 MPa) (L/H)		psi	360/915(2.5/6.3MPa)
Température de fonctionnement	intérieur (refroidissement/ chauffage)	°C	16-31/---
		°F	61°F-88°F
	extérieur (refroidissement/ chauffage)	°C	18-43/---
		°F	64°F-109°F
Zone d'application (refroidissement EPA)		pouces	100-150
Dimensions (l x P x H)		mm	406x386x318
		pouces	15.98x15.2x12.52
Emballage (l x P x H)		mm	461x428x402
		pouces	18.14x16.85x15.82
Poids net/ brut		Kg	16.9/19
		livres	37.26/41.89

CONSEILS DE DÉPANNAGE

Avant d'appeler pour réparation, veuillez passer en revue la liste suivante. Cela permettra de vous faire gagner du temps et d'économiser des dépenses inutiles. Elle répertorie tous les problèmes courants, qui ne sont pas le résultat d'un défaut de main-d'œuvre ou de matériaux défectueux concernant cet appareil.

Problème	Solution
Le climatiseur ne démarre pas.	Fiche murale débranchée. Insérez la fiche correctement dans la prise de courant murale.
	Le fusible domestique ou le disjoncteur s'est déclenché. Remplacez le fusible par un fusible temporisé ou réinitialisez le disjoncteur.
	Branchez la prise électrique. Appuyez sur le bouton RESET (RÉINITIALISER).
	L'alimentation est DÉSACTIVÉE. Basculez l'alimentation sur ON (ACTIVÉE).
L'air sortant de l'unité n'est pas assez froid.	La température de la pièce est inférieure à 17 °C (62 °F). Le refroidissement ne se produit que quand la température de la pièce dépasse les 17 °C (62 °F).
	Le système de détection de température à l'arrière du filtre à air est en contact avec la bobine de refroidissement. Maintenez-le éloigné de la bobine de refroidissement.
	Réglez à une température plus faible.
	Le compresseur s'est arrêté lors du basculement entre les modes. Veuillez attendre 3 minutes après avoir basculé en mode COOL (REFROIDISSEMENT).
Le climatiseur est en mode refroidissement, mais la température de la pièce est trop élevée ; du givre se forme sur la bobine de refroidissement derrière la partie décorative avant.	La température extérieure est inférieure à 18 °C (64 °F). Pour le dégivrage de la bobine, basculez en mode FAN ONLY (VENTILATEUR UNIQUEMENT).
	Le filtre à air peut être encrassé. Nettoyez le filtre. Reportez-vous à la section Nettoyage et entretien. Pour procéder au dégivrage, basculez en mode FAN ONLY (VENTILATEUR UNIQUEMENT).
	Le thermostat est réglé sur une température trop faible pour un refroidissement pendant la nuit. Pour le dégivrage de la bobine, basculez en mode FAN ONLY (VENTILATEUR UNIQUEMENT). Puis, réglez la température sur un niveau élevé.
Le climatiseur est en mode refroidissement, mais la température de la pièce est trop élevée ; AUCUN givre ne se forme sur la bobine de refroidissement derrière la partie décorative avant.	Filtre à air encrassé, air limité. Nettoyez le filtre à air. Reportez-vous à la section Nettoyage et entretien.
	La température réglée est trop élevée, réglez-la à un niveau plus faible.
	Les aérateurs réglables sont mal positionnés. Positionnez correctement les aérateurs pour une meilleure circulation de l'air.
	Avant de l'unité bloqué par des rideaux, des stores, des meubles, etc., ce qui limite la circulation de l'air. Dégagez l'obstruction à l'avant de l'unité.
	Portes, fenêtres, registres d'air, etc. ouverts, laissant l'air frais s'échapper. Fermez les portes, les fenêtres et les registres d'air.
	Unité récemment mise sous tension dans une pièce déjà chauffée. Prévoyez une durée supplémentaire afin de retirer la « chaleur accumulée » des parois, du plafond, du sol et des meubles.
Le climatiseur s'allume puis s'éteint rapidement.	Filtre à air encrassé, air limité. Nettoyez le filtre à air.
	Température extérieure extrêmement élevée. Réglez la vitesse du ventilateur (mode FAN) à un niveau plus élevé afin de faire circuler l'air au-delà des bobines de refroidissement plus fréquemment.
L'unité émet du bruit lors du refroidissement.	Bruit de déplacement d'air. C'est normal. Si l'appareil émet trop de bruit, réglez la commande FAN (VENTILATEUR) sur un niveau moins élevé.
	Vibration de la fenêtre, mauvaise installation. Reportez-vous aux consignes d'installation ou consultez l'installateur.

CONSEILS DE DÉPANNAGE

Problème	Solution
De l'eau s'écoule À L'INTÉRIEUR lorsque l'unité est en mode refroidissement.	<i>Mauvaise installation. Inclinez légèrement le climatiseur vers l'extérieur afin de permettre à l'eau de s'écouler. Reportez-vous aux consignes d'installation ou vérifiez auprès de l'installateur.</i>
De l'eau s'écoule À L'EXTÉRIEUR lorsque l'unité est en mode refroidissement.	<i>L'unité élimine une grande partie de l'humidité ambiante d'une pièce. C'est un fonctionnement normal lors de jours excessivement humides.</i>
Le système de détection à distance se désactive prématurément (uniquement sur certains modèles).	<i>La télécommande est hors de portée. Placez la télécommande à moins de 20 pieds et dans un rayon de 180° de l'avant de l'unité.</i>
	<i>Signal de la télécommande entravé. Retirez tout obstacle.</i>
Pièce trop froide.	<i>Réglage de la température trop faible. Augmentez la température.</i>



Garantie limitée de Climatiseur, Déshumidificateurs RCA

Pour faire une demande de garantie, ne retournez pas ce produit au magasin. Veuillez envoyer un courriel électronique à support@curtiscs.com ou appeler le 1-800-968-9853.

1 ans de garantie

Ce produit est garanti contre tout défaut de matériel et de fabrication pendant une période de un (1) ans à compter de la date d'achat d'origine. Pendant cette période, votre seul recours est la réparation ou le remplacement de ce produit ou composant jugé défectueux, à notre choix; Cependant, vous êtes responsable de tous les coûts associés au retour du produit. Si le produit ou le composant n'est plus disponible, nous le remplacerons par un produit similaire de valeur égale ou supérieure. Avant l'envoi d'un produit de remplacement, le produit doit être rendu inutilisable ou nous être renvoyé.

Cette garantie **ne couvre pas** le verre, les filtres, l'usure normale, une utilisation non conforme aux instructions imprimées, ni les dommages matériels résultant d'un accident, d'une altération, d'une utilisation abusive ou abusive. Cette garantie s'applique uniquement à l'acheteur initial ou au destinataire du cadeau. Conservez le reçu de vente original, car une preuve d'achat est nécessaire pour faire une réclamation de garantie. Cette garantie est annulée si le produit est utilisé pour un usage autre que domestique ou s'il est soumis à une tension ou une forme d'onde autre que celle indiquée sur l'étiquette (par exemple, 120V ~ 60Hz).

Nous excluons toute réclamation pour des dommages spéciaux, accessoires et consécutifs causés par une violation de la garantie explicite ou implicite. Toute responsabilité est limitée au montant du prix d'achat. **Toute garantie implicite, y compris toute garantie légale ou condition de qualité marchande ou d'adéquation à un usage particulier, est refusée sauf dans la mesure où la loi l'interdit, auquel cas cette garantie ou condition est limitée à la durée de cette garantie écrite.** Cette garantie vous confère des droits légaux spécifique. Vous pouvez avoir d'autres droits légaux qui varient selon votre lieu de résidence. Certains états ou provinces n'autorisant pas les limitations de garanties implicites ou de dommages spéciaux, accessoires ou indirects, les limitations ci-dessus peuvent ne pas vous concerner.

Pour un service plus rapide, trouver le modèle, le type et les numéros de série sur votre appareil.

La conception et les spécifications sont sujettes à modification sans préavis afin d'améliorer le produit. Communiquez avec l'agence de vente ou le fabricant pour obtenir de plus amples informations.

Pour obtenir assistance et information appelez: 1-800-968-9853.

Curtis International Ltd.

7045 BECKETT DRIVE, UNIT 15, MISSISSAUGA, ON, L5S 2A3 www.curtisint.com