

# Panasonic<sup>®</sup>

## Operating Instructions

Included Installation Instructions

### Wireless Receiver

Model No. **WX-SR202P**

ENGLISH



FRANÇAIS

Before attempting to connect or operate this product, please read these instructions carefully and save this manual for future use.

The model number is abbreviated in some descriptions in this manual.

# Safety precautions

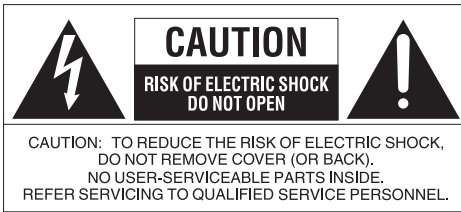

The lightning flash with arrowhead symbol, within an equilateral triangle, is intended to alert the user to the presence of uninsulated "dangerous voltage" within the product's enclosure that may be of sufficient magnitude to constitute a risk of electric shock to persons.



The exclamation point within an equilateral triangle is intended to alert the user to the presence of important operating and maintenance (servicing) instructions in the literature accompanying the appliance.

Power disconnection. Unit with or without ON-OFF switches have power supplied to the unit whenever the power cord is inserted into the power source; however, the unit is operational only when the ON-OFF switch is in the ON position. Unplug the power cord to disconnect the main power for all units.

## WARNING:

- To prevent fire or electric shock hazard, do not expose this apparatus to rain or moisture.
- The apparatus should not be exposed to dripping or splashing and no objects filled with liquids, such as vases, should be placed on the apparatus.
- The mains plug or an appliance coupler shall remain readily operable.
- This device complies with Part 15 of the FCC Rules and Innovation, Science and Economic Development Canada's licence-exempt RSS(s). Operation is subject to the following two conditions: (1) This device may not cause harmful interference, and (2) this device must accept any interference received, including interference that may cause undesired operation.

For Canada.

CAN ICES-3(A)/NMB-3(A)

For U.S.A.

## FCC Caution:

Changes or modifications not expressly approved by the party responsible for compliance could void the user's authority to operate the equipment.

For U.S.A.

Supplier's Declaration of conformity

Trade Name: Panasonic

Model No.: WX-SR202P

Responsible Party:

Panasonic Corporation of North America

Two Riverfront Plaza, Newark, NJ

07102-5490

Support Contact: 1-800-528-6747



For U.S.A.  
NOTE: This equipment has been tested and found to comply with the limits for a Class A digital device, pursuant to part 15 of the FCC Rules. These limits are designed to provide reasonable protection against harmful interference when the equipment is operated in a commercial environment. This equipment generates, uses, and can radiate radio frequency energy and, if not installed and used in accordance with the instruction manual, may cause harmful interference to radio communications. Operation of this equipment in a residential area is likely to cause harmful interference in which case the user will be required to correct the interference at his own expense.

For U.S.A.  
The model number and serial number of this product may be found on the surface of the unit.  
You should note the model number and serial number of this unit in the space provided and retain this book as a permanent record of your purchase to aid identification in the event of theft.  
Model No. \_\_\_\_\_  
Serial No. \_\_\_\_\_

#### Descriptions of graphic symbols



This symbol indicates an alternating current (AC).



**LISTED**  
AV EQUIPMENT  
551A

This symbol indicates a UL certification mark in the United States.



This symbol indicates double insulation.

ENGLISH

# Safety precautions

---

## IMPORTANT SAFETY INSTRUCTIONS

- 1) Read these instructions.
- 2) Keep these instructions.
- 3) Heed all warnings.
- 4) Follow all instructions.
- 5) Do not use this apparatus near water.
- 6) Clean only with dry cloth.
- 7) Do not install near any heat sources such as radiators, heat registers, stoves, or other apparatus (including amplifiers) that produce heat.
- 8) Protect the power cord from being walked on or pinched particularly at plugs, convenience receptacles, and the point where they exit from the apparatus.
- 9) Only use attachments/accessories specified by the manufacturer.
- 10) Use only with the cart, stand, tripod, bracket, or table specified by the manufacturer, or sold with the apparatus. When a cart is used, use caution when moving the cart/apparatus combination to avoid injury from tip-over.
- 11) Unplug this apparatus during lightning storms or when unused for long periods of time.
- 12) Refer all servicing to qualified service personnel. Servicing is required when the apparatus has been damaged in any way, such as power-supply cord or plug is damaged, liquid has been spilled or objects have fallen into the apparatus, the apparatus has been exposed to rain or moisture, does not operate normally, or has been dropped.



## Product overview

This product is a wireless receiver for 1.9 GHz digital wireless microphone systems. This product receives the audio from wireless microphones (WX-ST200P or WX-ST400P, both sold separately) via a wireless antenna (WX-SA250P: sold separately) and adjusts audio output volume. It supplies power to wireless antennas.

- Up to 8 wireless antennas can be connected at once.
- The wireless receiver WX-SR202P can receive audio from up to 2 microphones.
- Depending on the connected devices, either channel isolated output or mix output is selectable for the audio output.

## System overview

The 1.9 GHz digital wireless microphone system series WX-SR200P conforms to the DECT standard\*. The WX-SR200P series is comprised of the devices described on page 6, and can receive audio from up to 2 wireless microphones per system.

\* DECT (Digital Enhanced Cordless Telecommunications) is a digital cordless communication standard.

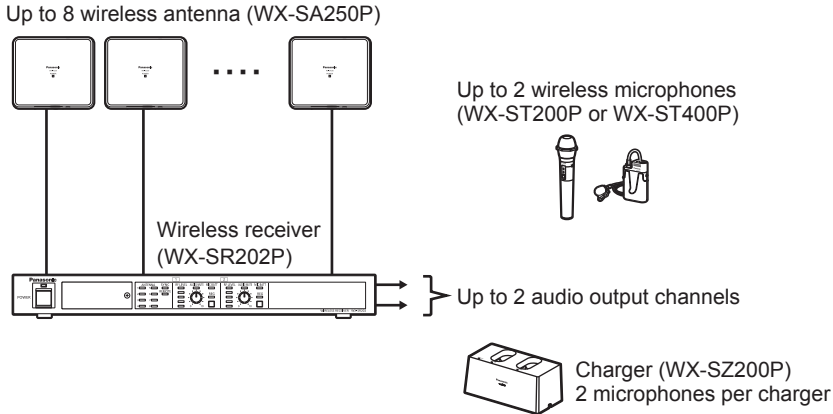

When one system will be used in each room, use each system as a standalone system. When multiple systems will be used in the same room, read "Multiple system operation" (page 34).

## Safety precautions

### Related devices

The related products of the 1.9 GHz digital wireless microphone system series are as follows:

- ◆ Wireless receiver (this product)  
WX-SR202P

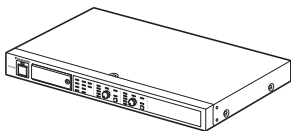

- ◆ Wireless microphone (handheld)  
(sold separately)  
WX-ST200P



- ◆ Wireless microphone (Tie pin type)  
(sold separately)  
WX-ST400P



- ◆ Wireless antenna  
(sold separately)  
WX-SA250P



- ◆ Charger (sold separately)  
WX-SZ200P

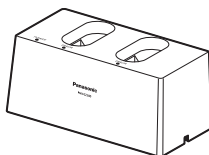

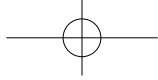

## Limitation of liability

THIS PUBLICATION IS PROVIDED "AS IS" WITHOUT WARRANTY OF ANY KIND, EITHER EXPRESS OR IMPLIED, INCLUDING BUT NOT LIMITED TO, THE IMPLIED WARRANTIES OF MERCHANTABILITY, FITNESS FOR ANY PARTICULAR PURPOSE, OR NON-INFRINGEMENT OF THE THIRD PARTY'S RIGHT. THIS PUBLICATION COULD INCLUDE TECHNICAL INACCURACIES OR TYPOGRAPHICAL ERRORS. CHANGES ARE ADDED TO THE INFORMATION HEREIN, AT ANY TIME, FOR THE IMPROVEMENTS OF THIS PUBLICATION AND/OR THE CORRESPONDING PRODUCT(S).

## Disclaimer of Warranty

IN NO EVENT SHALL Panasonic Corporation BE LIABLE TO ANY PARTY OR ANY PERSON, EXCEPT FOR REPLACEMENT OR REASONABLE MAINTENANCE OF THE PRODUCT, FOR THE CASES, INCLUDING BUT NOT LIMITED TO BELOW:

- ① ANY LOSS OR DAMAGE, INCLUDING WITHOUT LIMITATION, DIRECT OR INDIRECT, SPECIAL, CONSEQUENTIAL OR EXEMPLARY, ARISING OUT OF OR RELATING TO THE PRODUCT;
- ② ANY INCONVENIENCE, LOSS, OR DAMAGE CAUSED BY INAPPROPRIATE USE OR NEGLIGENT OPERATION OF THE USER;
- ③ ALL MALFUNCTIONS OR TROUBLES FROM UNAUTHORIZED DISASSEMBLY, REPAIR OR MODIFICATION OF THE PRODUCT BY THE USER, REGARDLESS OF THE CAUSE OF THE MALFUNCTION OR TROUBLE;
- ④ ANY PROBLEM CAUSING FAILED SIGNAL TRANSMISSION RESULTING IN CONSEQUENTIAL INCONVENIENCE, LOSS OR DAMAGE, ARISING OUT OF CAUSES SUCH AS SYSTEM MALFUNCTION, FAULT, SET UP OR INSTALLATION.
- ⑤ ANY PROBLEM, CONSEQUENTIAL INCONVENIENCE, OR LOSS OR DAMAGE, ARISING OUT OF THE SYSTEM COMBINED BY THE DEVICES OF THIRD PARTY.

## Copyright

Distributing, copying, disassembling, reverse compiling and reverse engineering of the software provided with this product are all expressly prohibited. In addition, exporting any software provided with this product violating export laws is prohibited.

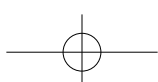
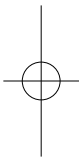
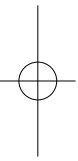

## Safety precautions

---

### Open source software

lwIP's License

lwIP is licenced under the BSD licence:

Copyright (c) 2001-2004 Swedish Institute of Computer Science.

All rights reserved.

Redistribution and use in source and binary forms, with or without modification, are permitted provided that the following conditions are met:

1. Redistributions of source code must retain the above copyright notice, this list of conditions and the following disclaimer.
2. Redistributions in binary form must reproduce the above copyright notice, this list of conditions and the following disclaimer in the documentation and/or other materials provided with the distribution.
3. The name of the author may not be used to endorse or promote products derived from this software without specific prior written permission.

THIS SOFTWARE IS PROVIDED BY THE AUTHOR "AS IS" AND ANY EXPRESS OR IMPLIED WARRANTIES, INCLUDING, BUT NOT LIMITED TO, THE IMPLIED WARRANTIES OF MERCHANTABILITY AND FITNESS FOR A PARTICULAR PURPOSE ARE DISCLAIMED. IN NO EVENT SHALL THE AUTHOR BE LIABLE FOR ANY DIRECT, INDIRECT, INCIDENTAL, SPECIAL, EXEMPLARY, OR CONSEQUENTIAL DAMAGES (INCLUDING, BUT NOT LIMITED TO, PROCUREMENT OF SUBSTITUTE GOODS OR SERVICES; LOSS OF USE, DATA, OR PROFITS; OR BUSINESS INTERRUPTION) HOWEVER CAUSED AND ON ANY THEORY OF LIABILITY, WHETHER IN CONTRACT, STRICT LIABILITY, OR TORT (INCLUDING NEGLIGENCE OR OTHERWISE) ARISING IN ANY WAY OUT OF THE USE OF THIS SOFTWARE, EVEN IF ADVISED OF THE POSSIBILITY OF SUCH DAMAGE.

### Copyright, etc.

Excluding the parts mentioned above, the rights to this software and other pieces of intellectual property belong to the Panasonic Corporation or to third parties, and are not transferred to the customer.

Panasonic Corporation does not take any responsibility for damages, losses, etc. caused by the use of this software.



## Network precautions

As this product works under the network connection, there is a possibility of the following occurring:

- (1) Information leaks through this product
- (2) Unauthorized operation of this product by ill-intentioned third parties
- (3) Disturbance or obstruction of the operation of this product by ill-intentioned third parties

In order to prevent problems such as these, it is your responsibility to take preventive security measures such as these:

- Only use the product on a safe network which is protected by a firewall, etc.
- When using this product on a system connected to a computer, regularly check said computer for, and deal with, infections from computer viruses and unauthorized programs.
- Always use the support software to set a password for the receiver. This will help protect this product from outside attacks.

ENGLISH

## Abbreviations

This manual uses the following abbreviations.

- "Wireless Receiver (WX-SR202P)" is referred to as "wireless receiver", "receiver", "this product", or "the product".
- "Wireless Microphone (WX-ST200P or WX-ST400P, both sold separately)" are referred to as "microphone".
- "Wireless Antenna (WX-SA250P: sold separately)" is referred to as "wireless antenna" or "antenna".
- "Personal computer" is referred to as "PC".

All information on separately-sold products contained in this manual is up-to-date as of June 2019. Refer to a retailer for the latest information.

# Table of contents

---

<b>Safety precautions</b> .....	<b>2</b>	Confirm the remaining battery level of the microphone .....	50
Product overview .....	5	Confirm the paired microphones .....	51
System overview .....	5	<b>Support software</b> .....	<b>53</b>
Related devices .....	6	<b>Dimensions</b> .....	<b>55</b>
Limitation of liability .....	7	<b>Troubleshooting</b> .....	<b>56</b>
Disclaimer of Warranty .....	7	<b>Specifications</b> .....	<b>57</b>
Copyright .....	7	Standard accessories .....	58
Open source software .....	8		
Network precautions .....	9		
Abbreviations .....	9		
<b>Precautions</b> .....	<b>11</b>		
<b>Usage precautions</b> .....	<b>13</b>		
<b>Parts and their names</b> .....	<b>15</b>		
<b>Installation</b> .....	<b>20</b>		
Installation precautions .....	20		
Installing in a rack .....	23		
<b>Connections</b> .....	<b>25</b>		
Connecting with antennas .....	25		
Connecting the Euroblock connectors ...	26		
Connecting audio output .....	27		
Connecting to a PC for configuration/ maintenance .....	28		
Connecting with microphones .....	29		
<b>Installing antennas</b> .....	<b>30</b>		
Before you start .....	30		
Antenna wireless output level and placement .....	30		
Multiple system operation .....	34		
<b>Settings</b> .....	<b>36</b>		
Antenna field selection .....	36		
Wireless synchronization settings .....	38		
Microphone battery settings .....	42		
Microphone audio settings .....	43		
<b>Pairing</b> .....	<b>44</b>		
Wireless pairing .....	44		
Wired pairing .....	46		
<b>How to use</b> .....	<b>48</b>		
Operation .....	48		
Confirm the signal reception level .....	49		

# Precautions

## **Entrust building operations to a retailer**

The building operations needed to install this product require skill and experience. There is a risk of fires, electric shocks, injuries, and damage to property.

- Always ask a retailer to do this.

## **Tighten screws and bolts with the specified tools**

Failing to do so may cause parts to fall leading to accidents and injuries.

## **Plug the power plug all the way in**

An improperly plugged power plug may lead to electric shocks, overheating, and fires.

- Do not use damaged power plugs or loose power sockets.

## **Directly grab the plug to remove the power cable from the socket**

Failing to do so may damage the cord and lead to fire or electric shocks.

## **Use the specified fuses**

Failing to do so may lead to fires or electric shocks.

## **Turn the product OFF before performing maintenance**

Failing to do so may cause electric shocks.

## **Regularly remove dust from the electric plug**

The insulation on a dusty plug may fail when it is subject to elements such as humidity, thus leading to fire or electric shocks.

- Remove the power cord and clean it with a dry cloth.

## **If the product shows any abnormality, immediately stop using it**

If the product shows abnormalities such as smoke or an unusual smell, continuing to use it may pose a fire hazard.

- Immediately remove the power cord and contact the retailer.

## **Do not attempt to repair or wire the product while it is turned ON**

It may lead to fire or electric shock.

## **Do not pull on cables and other components**

It may lead to fire or electric shock.

## **Do not damage the cables**

Placing heavy objects on the cables or squeezing them in tight places will damage them, which could cause fires or electric shocks.

## **Do not use near flammable gases**

Doing so may lead to explosions and accidents or injuries.

## **Do not install the product where there is a risk of damage from seawater or corrosive gases**

This may cause the mounting unit to deteriorate, leading to accidents and injuries.

## **Do not install at places exposed to large amount of humidity and/or dust.**

It may lead to fire or electric shock.

## Precautions

---

### **Do not place on unstable surfaces**

Failing to do so may cause the product to fall leading to accidents and injuries.

### **Do not use where there is a risk of exceeding the maximum recommended wattage for the socket or the wiring, and only use 120 V current**

Overloading multi-outlet extension cords could result in overheating and fires.

### **Do not let foreign substances into the product**

Water or metals entering the antenna may lead to fires or electric shocks.

- Immediately remove the power cord and contact the retailer.

### **Avoid damaging the power cord and power plug (by breaking them, tampering with them, bringing them near heat sources, bending them excessively, twisting them, pulling on them, placing heavy objects on them, tying them, etc.)**

Using a damaged power cord or power plug may cause electric shocks, short circuits, or fires.

- Entrust the repair of the power cord and power plug to a retailer.

### **Do not insert or pull the power plug with wet hands**

Failing to do so may cause electric shocks.

### **Do not attempt to disassemble or remodel the product**

It may lead to fire or electric shock.

### **Do not wet**

It may lead to fire or electric shock.

- Immediately remove the batteries and contact the retailer.

### **Do not place containers full of water or other liquids on or near the product**

If wet, the product may lead to fire or electric shocks.

- Immediately remove the power cord and contact the retailer.

### **Do not perform the installation and wiring work during a thunderstorm**

It may lead to fire or electric shock.

# Usage precautions

Other than the aforementioned “**Precautions**”, make sure to follow the points below.

## **This product is intended for indoor use only**

- It cannot be used outdoors.

Avoid exposing the product to direct sunlight for extended periods of time, and do not install it near air conditioners or heaters. Failing to do so may lead to damage to the shape and color of the product, and may cause it to malfunction. Also avoid exposure to water droplets and bubbles.

## **Use this product with care**

- This product contains delicate components which may be damaged by improper use or storage.
- Repair or replace any damaged components.

## **The operating temperature range is**

- Between 0 °C (32 °F) and 45 °C (113 °F). Using the product outside of this range may cause it to malfunction or to be damaged.

## **The power switch**

- Turning the [POWER] switch to the OFF position will turn the receiver OFF, but it will not interrupt the flow of current. (The [POWER] indicator being off does not necessarily mean that there is no power going through the receiver.) Remove the power cord from the power outlet to completely break off the flow of current to the receiver.

## **Power**

- The receiver uses AC 120 V (60 Hz) power. Connect the receiver to an enough capacity power source.
- Connect the power cord to the power source in one of the following ways.
  - Install the receiver near the electric outlet, allowing for easy access to the power plug.
  - Connect it to a breaker panel with at least 3.00 mm (1/8 inches) of space between contacts. Use a breaker which can cut off power from all poles except the protective ground connection.

## **Microphone remaining battery level indication**

- When the distance between the microphone and the antenna is too far, the signal reception becomes unstable so that microphone remaining battery level may not be obtained. Keep the proper distance to ensure a stable wireless connection when using the remaining battery level indication function. Also read “Antenna field selection” (page 36) about the distance (wireless reach) between the microphone and the antenna.

## **When turning the power switch to ON or OFF**

- All connected peripheral devices and power amplifiers have to be turned OFF before the power switch operation. Failing to do so may cause a clicking noise which could potentially damage the speakers or other peripheral devices.

# Usage precautions

## Network security



- Periodically change the password by the support software to improve security.

## System start-up time

- In order to ensure the privacy of the microphone signals, the system checks the authentication data of all connected antennas and paired microphones (up to 12 microphones) during start-up. Because of this, the system start-up time will be different depending on the number of connected antennas and paired microphones, and on whether wireless synchronization is being used or not. See the following table for average start-up times.
  - \* If the system is set as a sub-system in the wireless synchronization settings, wireless synchronization with the other systems will be performed during start-up.

Average start-up time

Connected antennas	Start-up time		
	Stand-alone system	Main system	Sub-system
1	Approx. 15 seconds	Approx. 19 seconds	21 to 23 seconds
2	Approx. 16 seconds	Approx. 21 seconds	23 to 25 seconds
4	Approx. 17 seconds	Approx. 23 seconds	25 to 27 seconds
8	Approx. 19 seconds	Approx. 26 seconds	28 to 30 seconds

Sub-systems will look for systems to synchronize with during start-up. If no such system is found or if synchronization failed, the start-up time will increase by approximately 12 to 20 seconds.

## When not using for an extended period of time

- Turn the power switch to OFF and remove the power plug from the electric outlet.

## Condensation

- Be careful of condensation, as it may cause malfunctions.  
Condensation is likely to happen in the following scenarios:
  - High humidity
  - Moving from a cold place to a hot or humid one
- If condensation does happen, wait for one to two hours and make sure that all condensation is gone before turning ON the equipment.

## Maintenance

- Perform it after having turned OFF the product. It may lead to injury.
- Clean the product with a dry, soft cloth.
- Do not use volatile chemicals such as paint thinner or benzene.
- When using chemically treated cloths, carefully read the included instructions.
- When the product is particularly dusty, use a vacuum cleaner etc. to clean it.

# Parts and their names

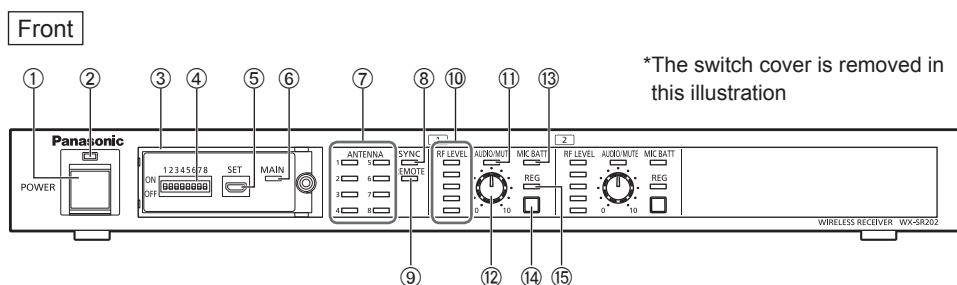

## ① Power switch [POWER]

Turns the receiver ON/OFF.

## ② Power indication (green)

Lights on as the receiver is turned ON. Goes off as the receiver is turned OFF.

## ③ Switch cover

Loosen the screw and remove the switch cover to gain access to the switches for adjusting the receiver (④), the connector (⑤), and the indicators (⑥). Keep the switch cover closed unless needed.

## ④ Configuration switches (behind switch cover)

Used to change various settings for the receiver.

Configuration switch No.1 and No.2: antenna field selection (page 36)

Configuration switch No.3 and No.4: wireless synchronization settings (page 38)

Configuration switch No.5: microphone battery settings (page 42)

Configuration switch No.6: microphone audio settings (page 43)

Configuration switch No.7 and No.8: unused

Changes in the settings performed while the receiver is turned ON will not be reflected. If you have performed any changes while the receiver was ON, turn the power switch OFF and ON again to restart the product.

## ⑤ Connector for configuration and maintenance [SET] (behind switch cover)

A micro USB 2.0 type B port to connect the receiver to a microphone.

Use a USB 2.0 cable (micro type B male to type A male; locally procured) and a conversion cable (type A female to micro type B male; locally procured) to connect with a microphone.

\* Use a USB host (OTG) cable as conversion cable.

## Parts and their names

---

### ⑥ Main system indicator [MAIN] (green) (behind switch cover)

Lights on when the wireless synchronization configuration switch is set to “main system”.

### ⑦ Antenna indicators [ANTENNA 1/2/3/4/5/6/7/8]

They show the system status during start-up (“Operation” (page 48)) and show the status of connected antennas during operation.

- On (green): Normal connection
- On (orange): Connection error with the antenna



- Checks the connection with the antennas during the start-up of the receiver. If an antenna is connected while the receiver is already turned ON, the antenna becomes unusable and the antenna indicator will light up orange.
- If the [ANTENNA] indicator for the antenna 1 (reference antenna) lights orange, restart the system in order to restore the reference antenna.

Blinking (orange): Updating antenna

Blinking (red): Antenna malfunction, lost cable connection to the antenna during operation

On (red): Communication error, power supply error

Off: No connection

### ⑧ Synchronization indicator [SYNC] (green)

If the system is set as either “main system” or “sub-system” in the wireless synchronization settings, this indicator shows the wireless synchronization status between systems (receivers).

- On: Synchronized
- Blinking: Not synchronized
- Off: Stand-alone system (if the wireless synchronization configuration switch is set to “Stand-alone system”)



- Main system:  
The system (receiver) acting as the reference for the wireless synchronization
- Sub-system:  
The systems (receivers) synchronized to the main system when operating with wireless synchronization
- Stand-alone system:  
Systems (receivers) which are not synchronized to other systems

### ⑨ External remote indicator [REMOTE]

Lights green in the external remote state (when this device is being controlled remotely).



**⑩ Reception level indicator [RF LEVEL]**

Shows the reception level of the microphone RE signal on each channel in five increments. Installing the wireless antenna and selecting the antenna field in such a way that the microphone always shows at least three green lines (level 3) within its usage area will ensure stable operation.

On (5 green lines): Level 5 (Max.)

On (4 green lines): Level 4

On (3 green lines): Level 3

On (2 green lines): Level 2

On (1 green line): Level 1 (Min.)

On (1 to 5 red lines): Reception error

All indicators off: No paired microphone, or no signal from the paired microphone

**⑪ Audio level indicator / mute status indicator [AUDIO/MUTE]**

Shows the audio level of the signal from the microphones on each channel.

On (red): Peak

On (orange): Close to peak

On (green): Audio is being received

Slow blinking (red): Muted (when this device is being controlled remotely)

Quick blinking (red): Volume adjustment knob cannot be operated (when this device is being controlled remotely)

Off: No audio

If the volume adjustment knob is operated in the external remote state, the volume level indicator blinks quickly (red) and volume adjustment is not possible.

**⑫ Volume adjustment knob [VOL 0, 10]**

Adjusts the volume of the microphones on each channel.

**⑬ Microphone remaining battery indicator [MIC BATT]**

Changes color (green/orange/red) depending on the residual battery level of the microphones on each channel. See "Confirm the remaining battery level of the microphone" (page 50) for details.

The external remote state can be forcibly canceled by keeping the [REG] buttons of CH1 and CH2 pressed simultaneously for more than two seconds while the receiver is powered ON.

## Parts and their names

---

### ⑭ Pairing button

This button controls the pairing between microphones and each channel on the receiver.

- Pairing: Keep the [REG] button pressed for more than two seconds to enter pairing mode. (page 44) Exit pairing mode by shortly pressing the [REG] button once while in pairing mode.  
A channel cannot enter pairing mode when the microphones paired to that channel are currently active.
- Pairing confirmation: Shortly press the [REG] button to enter pairing confirmation mode. (page 51) Exit pairing confirmation mode by shortly pressing the [REG] button once more.

### ⑮ Pairing indicator [REG]

Shows the current operation mode (pairing, pairing confirmation) of the channel.

- Off: Standard mode
- Blinking (orange): Pairing mode
- On (green) (1 second): Pairing successful
- Alternately blinking (orange/green) : Pairing confirmation

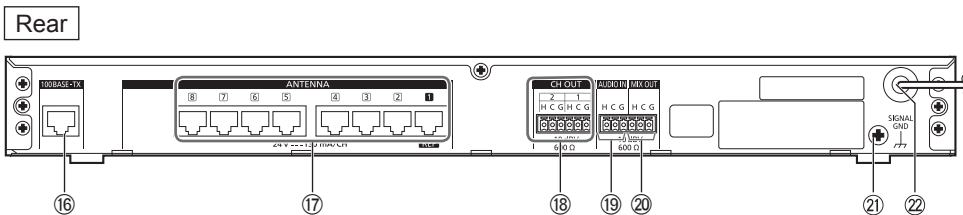

**16 Network connector [100BASE-TX]**

Connect a LAN cable (Cat 5 or higher; locally procured) to the PC with the support software installed for configuration and maintenance.

**17 Wireless antenna connectors [ANTENNA 1/2/3/4/5/6/7/8]**

Ports used to connect the wireless antennas to the receiver.  
Use LAN cables to connect the antennas. The antenna connected to [ANTENNA 1] will be used as the reference antenna for wireless synchronization. (page 34)

**18 Channel output connectors [CH OUT -10 dBV 600 Ω 1/2]**

Individually outputs the audio from each channel.  
WX-SR202P: 1/2

**19 External input connector [AUDIO IN -10 dBV 600 Ω]**

Takes external audio input to be mixed and sent to the mix output port.

**20 Mix output connector [MIX OUT -10 dBV 600 Ω]**

Outputs audio obtained by mixing the audio from each channel with the audio from the [AUDIO IN] connector.

**21 SIGNAL GND connector [SIGNAL GND]**

Gathers the SIGNAL GND from external devices to eliminate electrical potential difference.

**22 Power cord**

Connect the power cord to an AC 120 V 60 Hz power source.

**ENGLISH**

# Installation

## ■ Installation precautions



### Warning

- Always ask a retailer to perform these operations.
- Before installation, set the power switch on the devices you want to connect to OFF.
- Carefully read the “Precautions” section and follow all of its instructions. Also refer to the manual of the devices you are connecting.

**When installing this product, follow all official ordinances on electrical equipment technical standards.**

### **This product is intended for indoor use only**

- It cannot be used outdoors.  
Avoid exposing the product to direct sunlight for extended periods of time, and do not install it near air conditioners or heaters. Failing to do so may lead to damage to the shape and color of the product, and may cause it to malfunction. Also avoid exposure to water droplets and bubbles.

### **Turn the product OFF to install it**

- Remove the power cord from the power socket before performing these operations. Also turn OFF all mixers, amplifiers, and other devices connected to the receiver. Failing to do so will result in a loud noise coming out of the speakers and possibly damaging the system.

### **Installation place**

- This product produces a large amount of heat.  
When installing product near a wall or ceiling, make sure it has at least 10 cm (3-15/16 inches) of clearance on all sides (see figure below).

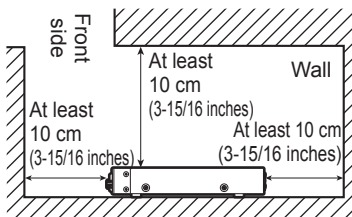

- Place the product on a flat surface. Do not place it upright with the rear surface facing downward.

**Do not install the product in the following places**

- Places exposed to direct sunlight or hot air currents
- Places exposed to large amounts of humidity and/or dust
- Places with a lot of condensation, subject to extreme temperature variation, or with very high humidity
- Places with large amounts of steam or grease, such as kitchens
- Near speakers, TVs, magnets, and other strong magnetic sources
- Inclined surfaces
- Where there is a risk of damage from seawater or corrosive gases
- Places where the product, the cables, etc. could easily be damaged

**When installing in a rack**

- When installing the receiver in a rack, use one of those listed on “Installing in a rack” (page 23).
- Make sure that the temperature of the rack does not exceed +45 °C (113 °F). Not doing so damages the inner components of the receiver and causes it to malfunction.
- Place the receiver as far down on the rack as possible.

**Power specifications**

- The product uses AC 120 V (60 Hz) power. Connect the product to an enough capacity power source.

**Power**

- Turning the power switch to OFF will turn the product OFF but it will not interrupt the flow of current. Connect the power cord through a power breaking device in one of the following ways in order to be able to easily switch it OFF.
  - Install the product near the electric outlet or breaker, and connect by the power plug.
  - Connect the product to a breaker panel with at least 3.00 mm (1/8 inches) of space between contacts. Use a breaker which can cut off power from all poles except the protective ground connection.

**Static electricity**

- Before installing the product, discharge yourself by touching a grounded metal object in order to avoid damage caused by static electricity buildup.

**Tightening screws**

- Tighten screws straight up. After tightening the screws, make visual confirmation that they are straight and well-tightened.
- Do not use impact screwdrivers or electric screwdrivers, as even the ones with clutches make it difficult to control the torque, and risk damaging the mounting unit.

# Installation

---

## **Avoid subjecting the product to shocks**

- Protect the product from strong hits or shocks. These may cause damage to the product.

## **LAN cable**

- LAN cable not included with the antenna.  
Use a Cat 5 (or Cat 5e or Cat 6) straight network LAN cable. There is a maximum cable length depending on the connection method. See “Connections” (page 25) for details.

## ■ Installing in a rack

The receiver can be installed within a rack.

Use one of the following racks (sold separately) for installation.

EIA-standard product: EIA 19-inch rack, at least 450 mm (17-5/8 inches) long

### 1 Remove the rubber feet (x4) on the bottom of the receiver

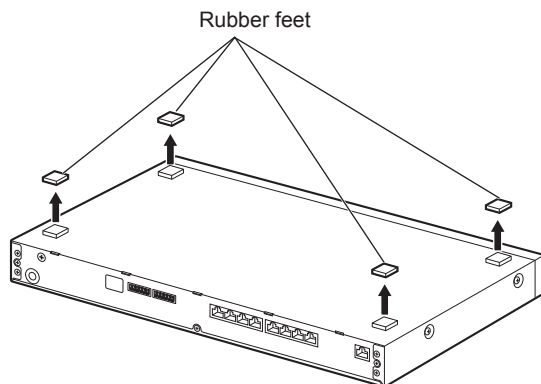

### 2 Use the included rack-bracket screws (x4) to attach the rackmount brackets to both sides of the receiver

- Rack-bracket screws torque: 0.88 N•m to 1.08 N•m (9.0 kgf•cm to 11.0 kgf•cm)

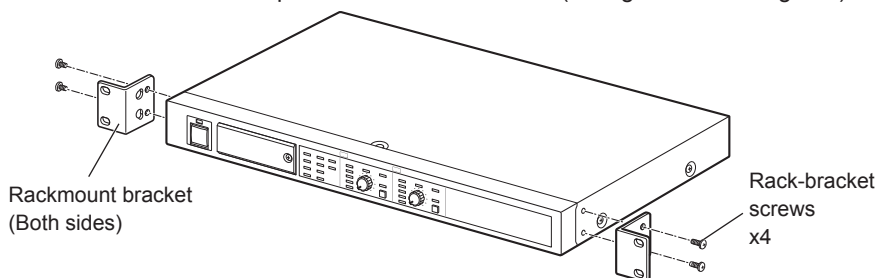

## Installation

---

### 3 Install the receiver in the rack

Use rack-installation screws (x4) to securely fix the receiver.

- Rack-installation torque: 2.0 N•m to 2.4 N•m {20.5 kgf•cm to 24.5 kgf•cm}

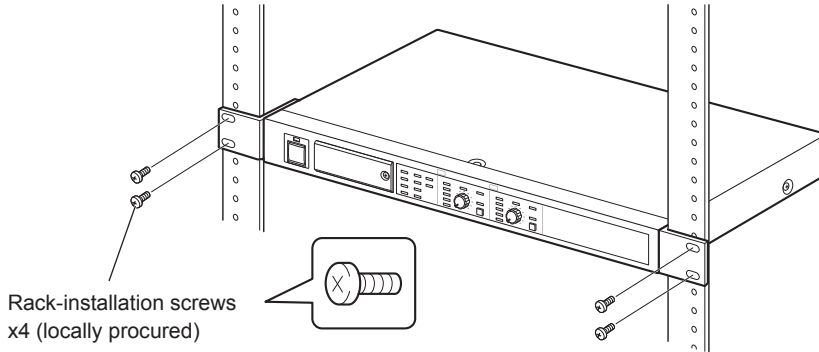

---

#### Important

- Make sure that the temperature inside the rack does not exceed +45 °C (113 °F).
  - Do not place the receiver near devices which diffuse large amounts of heat (eg: power amplifiers).  
If it is absolutely necessary to do so, leave at least 1 U (44 mm (1-3/4 inches)) of free space between the receiver and the heat-diffusing device.
  - When installing heat-sensitive devices in the same rack as the receiver, place them lower than the receiver itself.
  - Install the rack at well-ventilated location. Ventilate the rack so that accumulated heat does not bring the internal temperature over +45 °C (113 °F).
-



# Connections

## ■ Connecting with antennas

Up to 8 wireless antennas can be connected at once.

The antenna connected to the [ANTENNA 1] connector will be used as the reference antenna for wireless synchronization. Always connect a reference antenna when choosing either “main system” or “sub-system” as the wireless synchronization setting (page 38).

### 1 Connect the “Wireless antenna connector” on the receiver to the “Wireless receiver connector” on the antenna via a LAN cable (page 22)

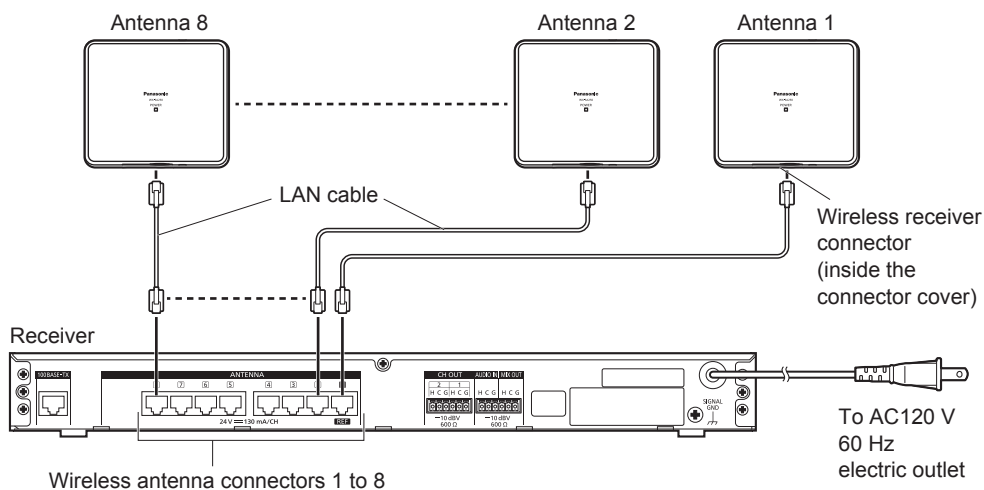

ENGLISH



- The wireless antenna connectors for this product are the proprietary type.  
Do not connect any PoE devices (hubs or routers equipped with PoE).  
Doing so may cause malfunctions.
- Use a straight (non-crossover) LAN cable for the connection. Using a crossover LAN cable may cause the antenna to malfunction.
- A reference antenna (connected to [ANTENNA 1]) is necessary when the system is set as either main system or sub-system.



- Use a LAN cable shorter than 200 m (656 ft).

# Connections

## ■ Connecting the Euroblock connectors

The audio input and output connectors of the receiver use removable Euroblock connectors.

### 1 Connecting wires to the included Euroblock connectors

Use a flat-head screwdriver to loosen the screws on the Euroblock connector. Remove a piece of coating from the wire to expose the conductor. Twist the conductor and insert it into the Euroblock connector. Finally, tighten the screws on the Euroblock connector.

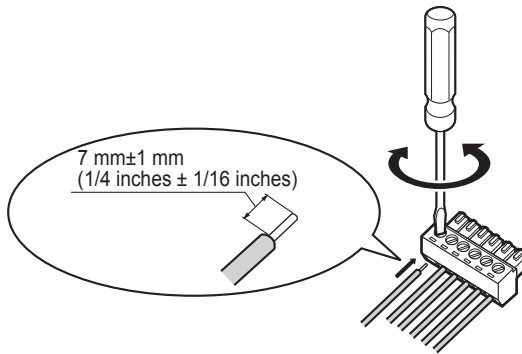

#### Cable specifics

- Recommended cable: AWG 16 to 28 (do not use soldered cables)
- Length of the coating to be removed: 7 mm ± 1 mm (1/4 inches ± 1/16 inches)
- Screw diameter: 2 mm (1/16 inches)
- Make sure that the wires are securely connected.

## ■ Connecting audio output

The receiver can output the audio from the microphones on each channel or the collective mixed audio from all channels to an amplifier (or mixer).

Connect an external device such as an amplifier to the [CH OUT] or [MIX OUT] connector on the receiver.

### 1 Connect the wires to the included Euroblock connectors

Connect the cables to the included 6-pin Euroblock connectors to the [CH OUT] or [MIX OUT] connectors on the receiver. The [CH OUT] connector can output the audio from two channels through a single Euroblock connector.

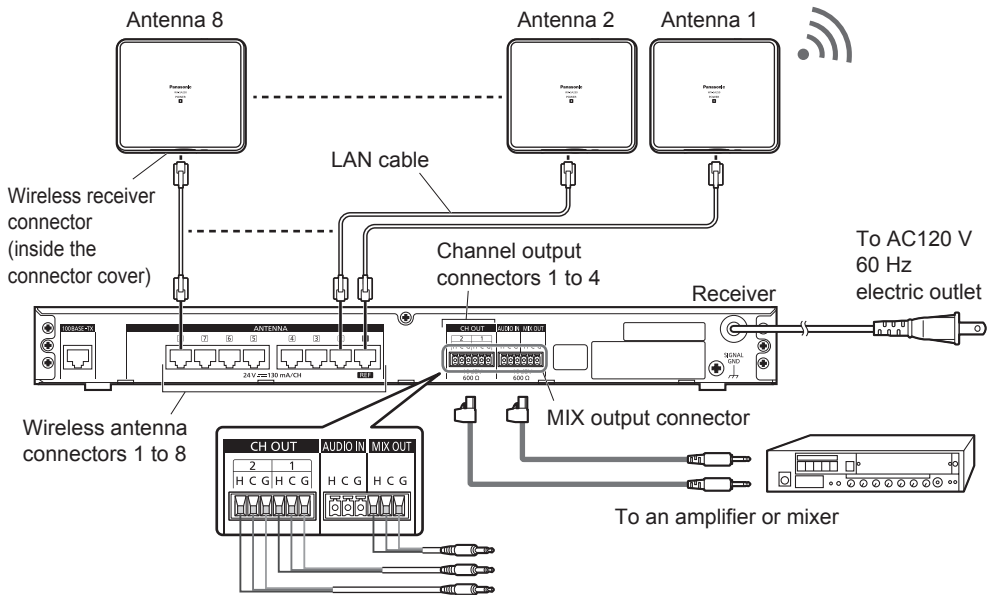

- Thoroughly connect the Euroblock connector to the receiver.
- When connecting amplifiers (or mixers) to individual channels, use the [CH OUT] connectors on the receiver.
- When connecting amplifiers (or mixers) to the mixed output of all channels, use the [MIX OUT] connectors on the receiver.

# Connections

## ■ Connecting to a PC for configuration/maintenance

Connect the [100BASE-TX] connector on the receiver to a PC installed the support software via a LAN cable (Cat 5 or higher; locally procured).

Receiver (Rear)

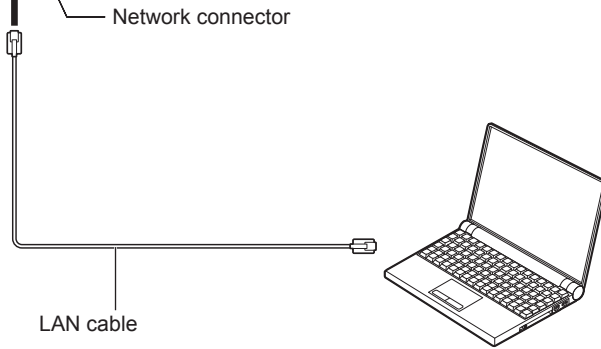
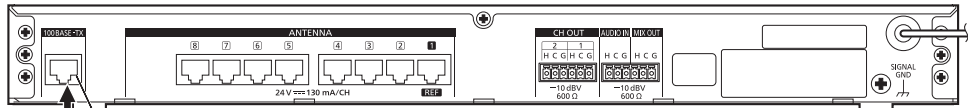

## ■ Connecting with microphones

Connect the [SET] connector of the microphone to the [SET] connector of the wireless receiver via a USB 2.0 cable (type A male to micro type B male; locally procured) and a conversion cable (micro type B male to type A female; locally procured).

This is necessary for the wired pairing of microphones to the receiver. Read “Wired pairing” (page 46) for details.

**When connecting the cables, make sure that the conversion cable is attached to the wireless receiver. If you connect the cables otherwise, you will not be able to pair the microphone.**

Refer to the microphone manual for specifics on the [SET] connector on the microphone.

Receiver

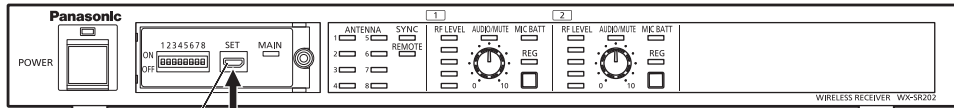

\*The switch cover is removed in this illustration

Connector for [SET]

Micro type B Male

WX-ST200P

WX-ST400P

Type A Female

Micro type B Male

Conversion cable (locally procured)

Type A Male

USB 2.0 cable (locally procured)

or

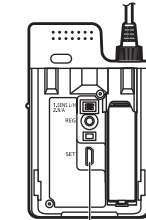

Connector for [SET]

\* Use a USB host (OTG) cable as conversion cable.

# Installing antennas

## ■ Before you start

This section describes some considerations regarding the placement and installation of antennas. Refer to the wireless antenna (WX-SA250P) manual for practical installation instructions.

## ■ Antenna wireless output level and placement

### Antenna wireless output level (antenna field selection)

- The wireless output level of the antenna (antenna field selection) is set depending on the dimensions and structure of the building inside which the antenna is going to be placed. The antenna field selection is performed after installing the antenna, either by the receiver or by the configuration/maintenance PC. See page 36 for details.

Antenna field selection	Average wireless reach (microphone-coverage area of the antenna)
Small	Radius about 8 m (26 ft) (factory default)
Medium	Radius about 15 m (49 ft)
Large	Radius about 30 m (99 ft)
Max*	Radius about 40 m (131 ft)

\* Can only be set by a PC installed the support software

### Antenna field selection

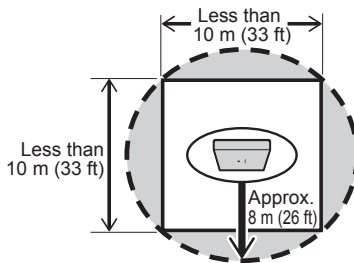

Coverage area of "Small"

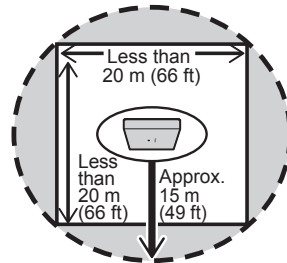

Coverage area of "Medium"

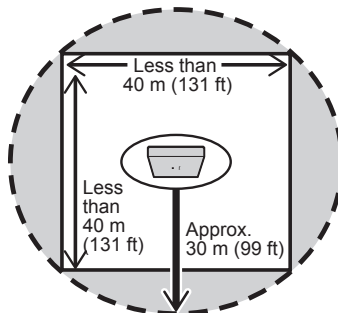

Coverage area of "Large"

### Considerations on antenna placement (multiple antennas connected to the same receiver)

- The antennas should be placed in such a way as to cover the whole usage area of the microphones, divided by the circles (or other coverage area shapes) which represent the area covered by each antenna.
- By ensuring overlap between the areas covered by each antenna, the microphone will be able to switch antennas (hand-over).

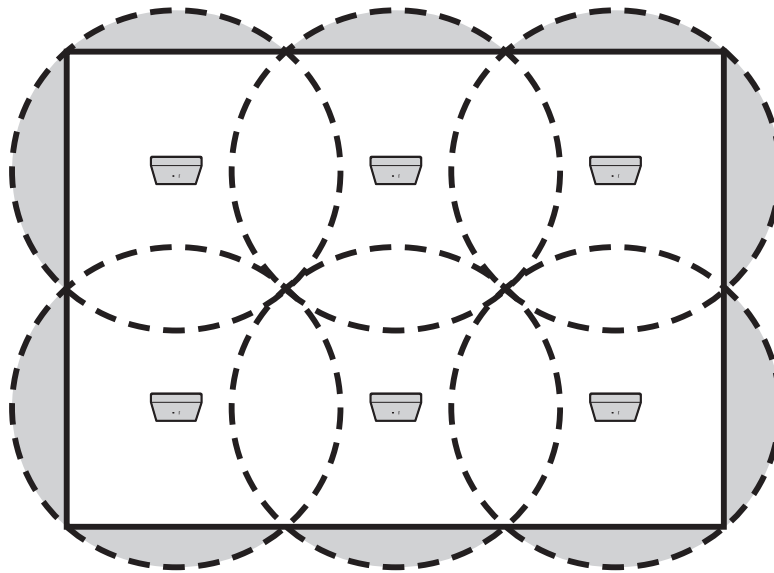

Ceiling installation (as seen looking down from the ceiling)

# Installing antennas

## Wall installation

- Other than on the ceiling, antennas can also be installed on walls.
- The surface of the area covered by each antenna is approximately half as big when placed on a wall than when placed on the ceiling. Achieving the same coverage with wall installation as with ceiling installation requires the same amount of antennas to be installed on the opposite wall as well.

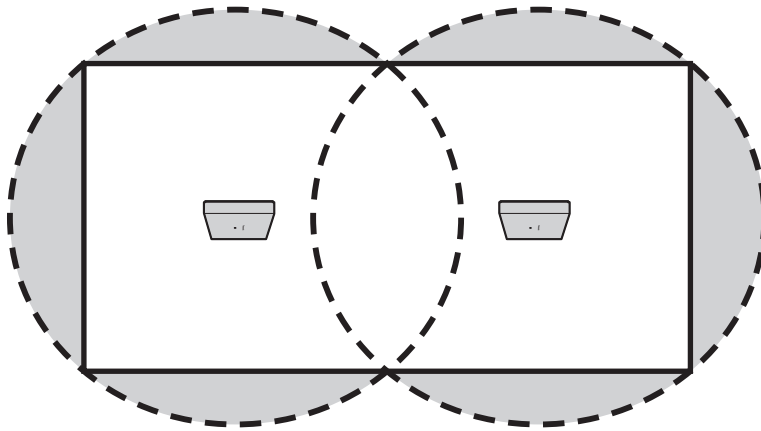

Ceiling installation

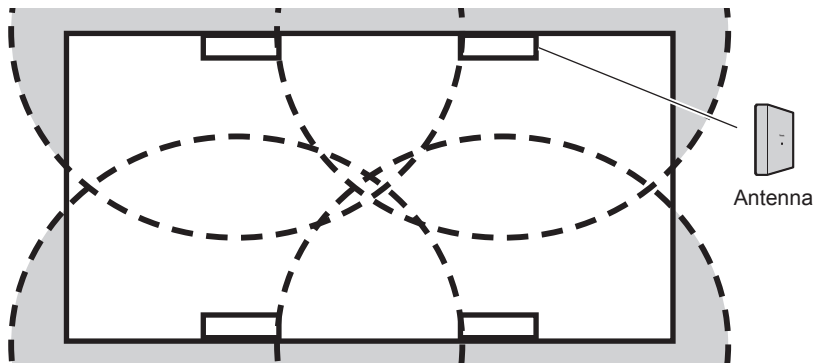

Wall installation

- Depending on the thickness and material of the wall, some radio waves may pass through it to other side. When using multiple systems in adjacent rooms, depending on the thickness and material of the walls, it may be necessary to consider interference between the round coverage areas of the antennas.



## Microphone stand installation

- When installing the antennas on a microphone stand, consider the same circular coverage areas as for ceiling installation.

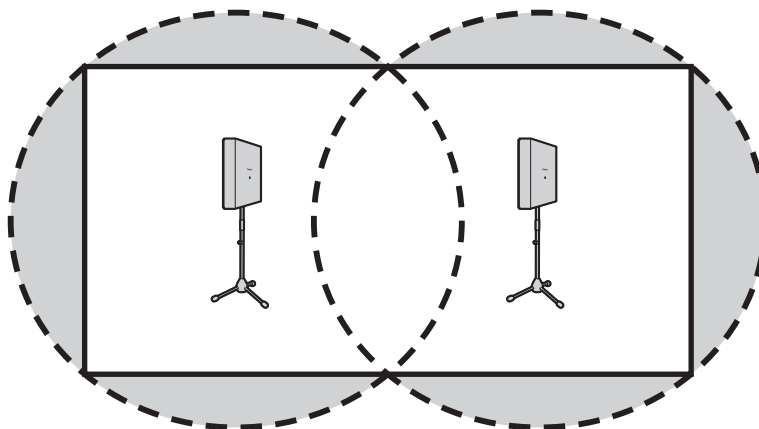

Microphone stand installation

# Installing antennas

## Multiple system operation

### Wireless synchronization considerations

- When multiple systems will be used in the same room, wireless synchronization between the receiving systems is necessary to prevent limitations on the number of microphones that can be used and audio dropouts due to radio wave interference.

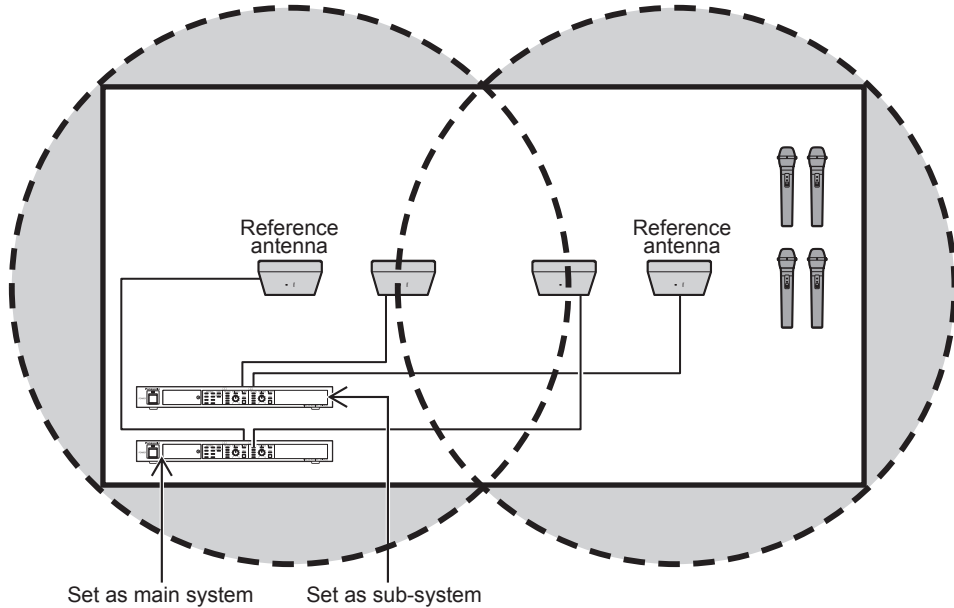

**Example where wireless synchronization is necessary**



- **Main system:**  
The system (receiver) acting as the reference for the wireless synchronization (page 35)
- **Sub-system:**  
The systems (receivers) synchronized to the main system when operating with wireless synchronization (page 35)
- **Reference antenna:**  
The antenna connected to the [ANTENNA 1] connector on either the main system or a sub-system. The antenna needed to synchronize the system with other systems. (page 35)

- When performing wireless synchronization, one system (receiver) must be set as main system which will become the reference for the synchronization of all the other systems that are set as sub-systems.
- The wireless synchronization is performed when the reference antenna (the antenna connected to the [ANTENNA 1] connector) of the main system is detected by the reference antenna of the sub-systems.
- Place the reference antenna of the main system so as to have all other reference antennas within its range, choosing the antenna field so as to make its coverage area resemble that on page 30.
- Choose the antenna field and placement of the reference antenna of sub-systems and all other antennas as shown on page 31 in order to avoid interference with other systems.



**Important**

- When a large number of systems will be installed in the same room or adjacent rooms, set a small field selection and place the antennas in such a way as to cover the whole usage area by dividing it into circles representing the coverage areas (or squares representing the corresponding coverage areas) with antennas at the center.
- When a large number of systems will be installed in the same room or adjacent rooms, make sure the sum total for the total number of antennas and total number of microphones does not exceed the following condition.

$$2 \times n + m < 19$$

n: Number of antennas

m: Number of microphones

Example of when same room: Up to 8 microphones

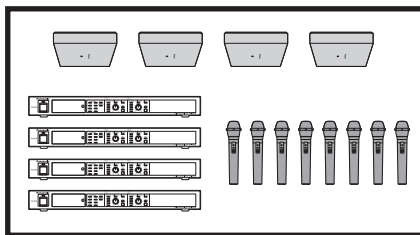

# Settings

## ■ Antenna field selection

Set the wireless output level of the antennas through the configuration switches No.1 and No.2, or alternatively set it individually by the configuration/maintenance PC. Choose the most suitable wireless output level of the antenna (antenna field selection) according to the usage environment.

Changing the antenna field selection to “Small / Medium / Large” will apply that setting to all antennas connected to the receiver.

To change the settings for individual antennas, set the switch to [Individual setting] and configure the field selection through a PC installed the support software.

Receiver

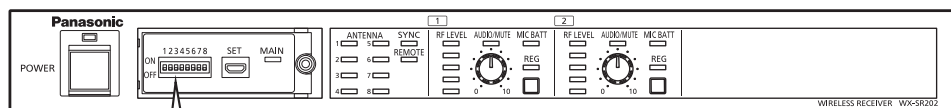

\*The switch cover is removed in this illustration

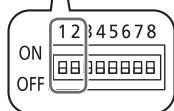

Configuration switches

Configuration switches numbers		Antenna field selection	Average wireless reach (microphone-coverage area of the antenna)*	Average main system reference antenna wireless reach (coverage area)
No.1	No.2			
OFF	OFF	Small	Radius about 8 m (26 ft)	Radius about 30 m (99 ft)
OFF	ON	Medium (factory default)	Radius about 15 m (49 ft)	Radius about 40 m (131 ft)
ON	OFF	Large	Radius about 30 m (99 ft)	Radius about 60 m (196 ft)
ON	ON	Individual setting	-	-

\* These are the average ranges for antenna-microphone wireless coverage and intra-antenna coverage between reference antennas for wireless synchronization. See “Wireless synchronization settings” (page 38) for details.



- Changes in the configuration switches are applied during the start-up of the receiver. If you have performed any changes while the receiver was ON, turn the power switch OFF and ON again to restart the product.



- Too strong of a wireless output level may result in wireless interference. Should that happen, lower the wireless output level (antenna field selection) as much as is possible without causing the audio dropouts within the usage area of the microphone.
- When the antenna field selection is set to “Individual setting”, the wireless output level of each antenna can be set individually by the configuration/ maintenance PC. Refer to the support software manual for further details.

# Settings

## ■ Wireless synchronization settings

Enabling wireless synchronization allows to reduce interference from other 1.9 GHz digital wireless systems when using multiple systems (receivers) installed on the same floor or otherwise in the vicinity of each other.

### 1 When enabling wireless synchronization, choose the receiver which will act as main system.

Example: Wireless synchronization between several systems (receivers) in the same room

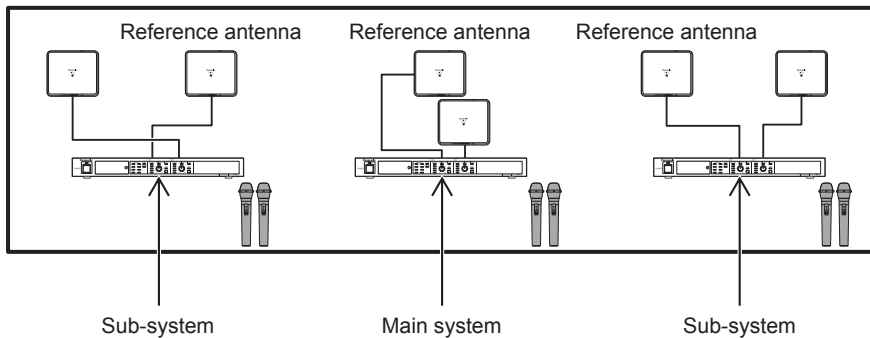

Change the wireless synchronization setting of the system (receiver) in the central room to “main system” to act as the main system.

For all the other systems (receivers) which you want to synchronize, configure the wireless synchronization option to “sub-system” to act as sub-systems.

The reference antennas of the sub-systems must be placed within range of the reference antenna of the main system. Also read “Installing antennas” (page 30) and “Antenna field selection” (page 36) about the average wireless reach of the antennas.

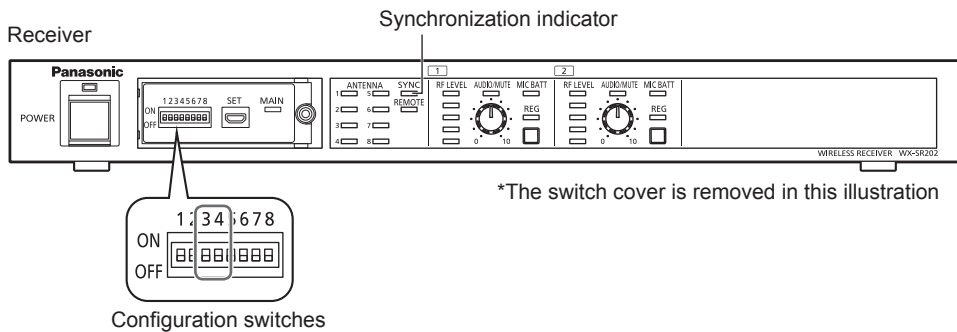

Configuration switches numbers		Wireless synchronization settings
No.3	No.4	
OFF	OFF	Stand-alone system (no wireless synchronization) (factory default)
OFF	ON	Stand-alone system (no wireless synchronization)
ON	OFF	Sub-system (use wireless synchronization)
ON	ON	Main system



**Important**

- Changes in the configuration switches are applied during the start-up of the receiver. If you have performed any changes while the receiver was ON, turn the power switch OFF and ON again to restart the product.
- When wireless synchronization is enabled, the antenna connected to the [ANTENNA 1] connector on a receiver becomes the reference antenna for that system (receiver).
- The reference antenna of the main system will be used as the reference for wireless synchronization with other systems.  
When there is no antenna connected to the [ANTENNA 1] connector on a receiver, that receiver will operate in stand-alone mode and will not be able to perform wireless synchronization with other systems.
- The reference antenna of the sub-systems will be used for detecting main system. When a system set to “sub-system” is turned ON, it will search for main systems within the range of its reference antenna, and, if it finds main system, it will start wireless synchronization and will try to stay synchronized as long as possible.  
When a system set to “sub-system” is turned ON and cannot find a main system within its range, it will operate in stand-alone mode and will not perform wireless synchronization. Also, if there is no antenna connected to the [ANTENNA 1] connector on a receiver, that receiver will operate in stand-alone mode and will not be able to perform wireless synchronization with other systems.

# Settings

---

## 2 Wireless synchronization between systems (receivers)

Perform Wireless synchronization after installing and connecting the antennas and receivers.

Start with the power switch of all receivers set to OFF, then perform the following steps.

- ① Turn ON the power switch of the receiver set to main system.
- ② Turn ON the power switch of the receivers set to sub-systems.

The reference antenna of the sub-systems will automatically search for the reference antenna of the main system and start wireless synchronization.

When enabling wireless synchronization, make sure to power the main system before the sub-systems, as the reference antennas of the sub-systems will only search for the reference antenna of the main system during start-up.

When performing wireless synchronization between systems (receivers), turn ON the main system before turning ON the sub-systems.



### [SYNC] indicator and [MAIN] indicator on the receiver

Synchronization indicator	Main indicator	Wireless synchronization settings on the system	Synchronization status with the main system
On	On	Main system	-
On	Off	Sub-system	Synchronized
Blinking	Off	Sub-system	Not synchronized
Off	Off	Stand-alone system	-



- When synchronization cannot be established or is lost, the audio may become more likely to dropout.  
If this happens, turn the power switch of the sub-system receivers to OFF and then to ON again to restart them. Set the wireless output level of the receivers based on the details on “Antenna field selection” (page 36) and on the following points.
  - Choose the wireless output level (antenna field selection) of the reference antenna of the main system so as to have the reference antennas of all sub-systems within its range, based on the coverage areas described on page 30. Choose the wireless output level (antenna field selection) of all other antennas to cover the range within which they will operate.
  - When enabling wireless synchronization on multiple systems, perform the configuration described above on each individual system.
- When dividing a large area into multiple rooms with partitions etc., place at least one antenna for each block delimited by partitions.
- If you do not need to use wireless synchronization, set the configuration switch No.3 of the receiver to OFF (stand-alone mode). (the factory defaults are ON for No. 3 and OFF for No.4.)  
If the configuration switch No.3 is set to ON and the configuration switch No.4 is set to OFF (sub-system), the reference antenna of the sub-systems will automatically search for the reference antenna of the main system in order to start wireless synchronization, which will make the start-up time longer.

# Settings

## Microphone battery settings

Select the type of battery inside the microphone in use through the configuration switch No.5.

Make sure to properly configure the battery type in order to correctly assess the remaining battery level of the microphone (page 50).

Receiver

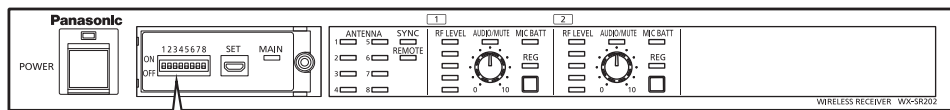

\*The switch cover is removed in this illustration

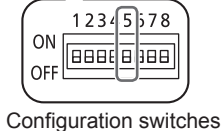

Configuration switches

Configuration switches numbers	Microphone battery settings
No.5	
OFF	Ni-MH battery (factory default)
ON	Alkaline dry-cell battery



- Changes in the configuration switches are applied during the start-up of the receiver. If you have performed any changes while the receiver was ON, turn the power switch OFF and ON again to restart the product.



- The microphone battery type setting on the receiver applies to all microphones paired with it, and cannot be changed individually.
- Read “Confirm the remaining battery level of the microphone” (page 50) for more details on the remaining battery level indication.

## Microphone audio settings

Select the audio mode for the microphone in use through the configuration switch No.6. Unless otherwise required, use “standard” mode.

“Standard”: The ideal setting for speech, with adjustments in the high-frequencies of the microphone audio.

“High-grade”: A setting which prioritizes audio quality. However, it has a longer audio lag than the “standard” mode.

Receiver

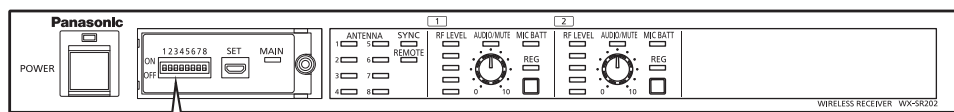

\*The switch cover is removed in this illustration

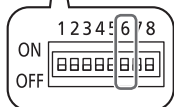

Configuration switches

Configuration switches numbers	Microphone audio settings
No.6	
OFF	Standard (factory default)
ON	High-grade



- Changes in the configuration switches are applied during the start-up of the receiver. If you have performed any changes while the receiver was ON, turn the power switch OFF and ON again to restart the product.



- The microphone audio type setting on the wireless receiver applies to all microphones paired with it, and cannot be changed individually.

# Pairing

The microphone and the receiver must be paired to each other in order to establish a connection.

Perform pairing when using a microphone which has not yet been paired to the receiver or when a registration error occurs.

The maximum number of microphones which can be paired to a receiver and the maximum number of microphones which can be used simultaneously is as follows.

When the maximum number of pairable microphones is exceeded, the newest microphone will overwrite the oldest one.

Receiver	Maximum number of pairable microphones	Maximum number of simultaneously usable microphones
WX-SR202P	6 per channel	2 (1 per channel)

Refer to the microphone manual for further details on pairing devices.



- Saving the pairing information for a paired microphone takes approximately 10 seconds. Do not turn OFF the receiver immediately (within approximately 10 seconds) after pairing a microphone. Pairing cannot be completed if power is turned OFF.

## ■ Wireless pairing

Pair the devices through a wireless connection between a microphone and a wireless antenna. Perform the pairing within the connection range of the wireless antenna connected to the receiver.

### 1 Remove the battery cover of the microphone

Refer to the microphone manual for further details.

### 2 Set the receiver to pairing mode

Make sure that the [POWER] indicator on the receiver lights green, then press for at least two seconds the [REG] button of the channel to which you want to pair a microphone. When the wireless receiver is in pairing mode, the [REG] indicator of the channel whose [REG] button has been pressed will blink orange. Pairing mode lasts for 30 seconds, so pair the microphone within this time.

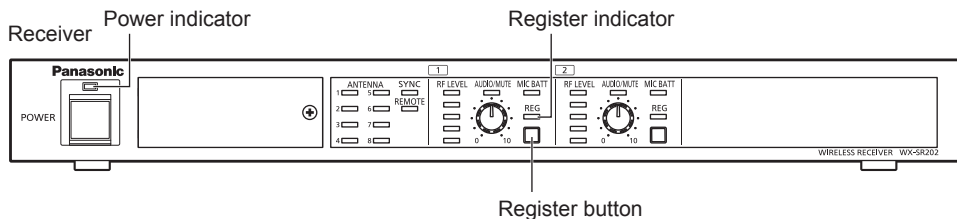

### 3 Pair the microphone

Keep the [REG] button on a turned ON microphone pressed for at least two seconds to start pairing it (the microphone [PWR] indicator will blink orange).

If pairing is completed successfully, the [PWR] indicator on the microphone will switch to the normal status according to the remaining battery level (green, orange, or red), and the [REG] indicator on the paired channel on the receiver lights green for one second and goes off.

- If pairing could not be completed successfully, the [PWR] indicator on the microphone blinks red. In that event, place the microphone as close as possible to the antenna and try pairing it again. (Pairing may fail if the microphone is too far away from the antenna or under bad connection conditions.)

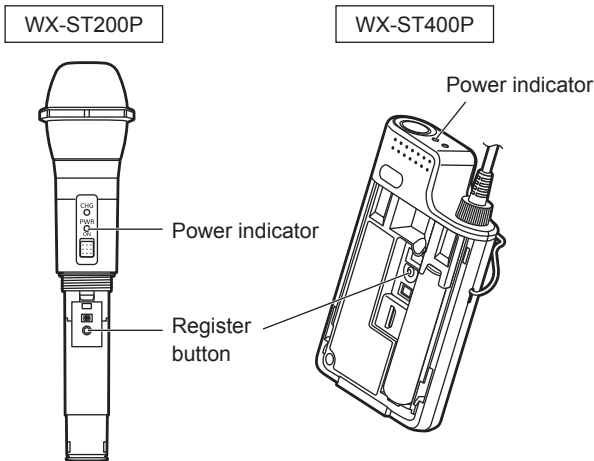

### 4 Place the battery cover back onto the microphone

Refer to the microphone manual for further details.



- The [REG] button is invalid if the channel to which microphone is paired and if that microphone is in use. Turn the currently paired microphone power OFF, then you can pair a different microphone to the channel that is already in use.
- You cannot use pairing mode for multiple channels simultaneously.
- When a channel on the receiver is in pairing mode, all other channels can still be used as normal.
- Paired microphones can be removed from the configuration/maintenance PC installed the support software. Refer to the support software manual for further details.

# Pairing

## ■ Wired pairing

Pair a microphone to the receiver via a wired connection.

The wired connection uses a conversion cable (micro type B male to type A female; locally procured) and a USB 2.0 cable (type A male to micro type B male; locally procured).

\* Use a USB host (OTG) cable as conversion cable.

### 1 Remove the battery cover of the microphone

Refer to the microphone manual for further details.

### 2 Connect the microphone to the receiver

Connect the [SET] connector of the microphone to the [SET] connector of the receiver via a USB 2.0 cable (type A male to micro type B male; locally procured) and a conversion cable (micro type B male to type A female; locally procured).

When connecting the cables, make sure that the conversion cable is attached to the receiver. If you connect the cables otherwise, you will not be able to pair the microphone.

Read “Connecting with microphones” (page 29) for details on the connection method.

### 3 Set the power switch on the microphone to ON

If the microphone is currently OFF, turn the power switch to ON. When the microphone and the receiver are connected via cable, the microphone stops transmitting audio.

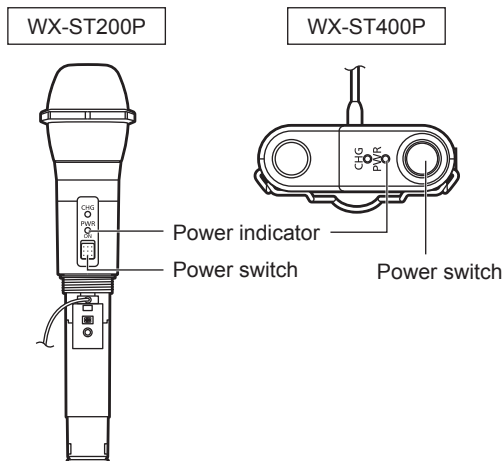

#### 4 Pair the microphone to the receiver

Make sure that the [POWER] indicator on the receiver lights green, then press for at least two seconds the [REG] button of the channel to which you want to pair a microphone. Both the microphone and the receiver will enter pairing mode and pairing will start. During pairing mode, the [PWR] indicator on the microphone and the [REG] indicator of the channel whose [REG] button has been pressed on the receiver will blink orange.

If pairing is completed successfully, the [PWR] indicator on the microphone switches to the normal status according to the remaining battery level (green, orange, or red), and the [REG] indicator on the paired channel on the receiver lights green for one second and then goes off.

- If pairing could not be completed successfully, the [PWR] indicator on the microphone will blink red.

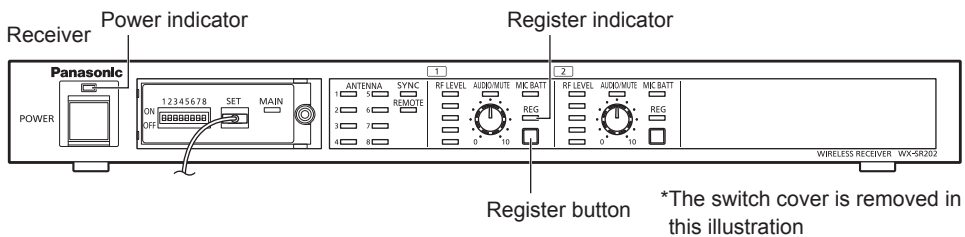

#### 5 Unplug the microphone from the receiver

Unplug the cables connecting the microphone to the receiver. If pairing has been completed successfully, the microphone starts transmitting audio.

#### 6 Place the battery cover back onto the microphone

Refer to the microphone manual for further details.



- The [REG] button is invalid if the channel to which microphone is paired and if that microphone is in use. Turn the currently paired microphone power OFF, then you can pair a different microphone to the channel that is already in use.
- When a channel on the receiver is in pairing mode, all other channels can still be used as normal.
- Paired microphones can be removed from the configuration/maintenance PC installed the support software. Refer to the support software manual for further details.

# How to use

## ■ Operation

Follow the steps below to operate the product.

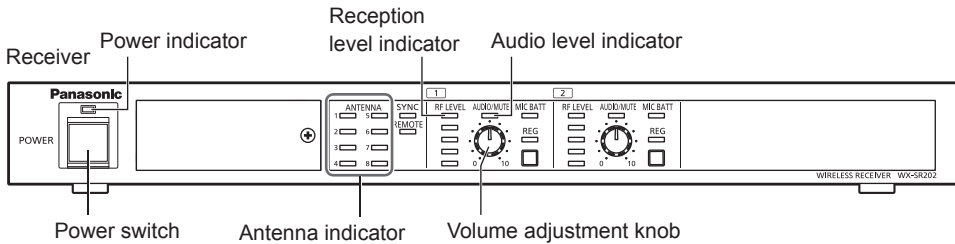

### 1 Turn ON the receiver

Turn the power switch of the receiver to ON.

- The [POWER] indicator on the receiver lights green.
- During the start-up process, the [ANTENNA] indicators change as shown in the figure below. All [ANTENNA] indicators light in the beginning, and they gradually go off as start-up progresses. Once start-up is completed, all they go off. After start-up, they will show the connection status of their relative antennas.

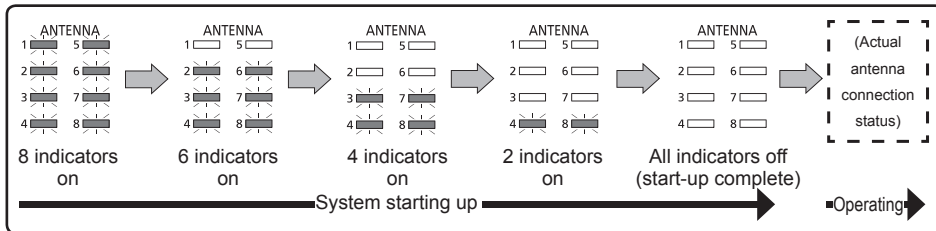

- See the table on “System start-up time” (page 14) for average start-up times.

### 2 Turn ON the microphone

Turn the power switch of the microphone to ON.

- The [RF LEVEL] indicator of the channel to which the microphone is paired lights on.
- The [AUDIO] indicator lights on when audio is input to the microphone.

### 3 Adjust the microphone volume

Adjust the volume adjustment knob.



## ■ Confirm the signal reception level

You can confirm the signal reception status.

Shows the reception level of the microphone signal on each channel in five increments.

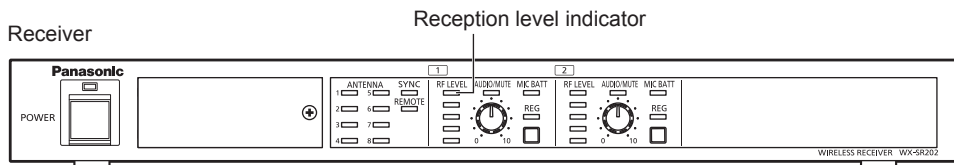

### [RF LEVEL] indicator display

Indicator	Status
On (5 green lines)	Level 5 (Max.)
On (4 green lines)	Level 4
On (3 green lines)	Level 3
On (2 green lines)	Level 2
On (1 green lines)	Level 1 (Min.)
All indicators off	No paired microphone, or no signal from the paired microphones
On (1 to 5 red lines)	Reception error



- Installing the wireless antenna and selecting the antenna field in such a way that the receiver always shows at least three green [RF LEVEL] lines (level 3) within its usage area will ensure stable operation.

## How to use

### ■ Confirm the remaining battery level of the microphone

The [MIC BATT] indicator shows the battery level of the microphones on each channel in three increments. (The indicator will stay off if there is no battery information from the microphone)

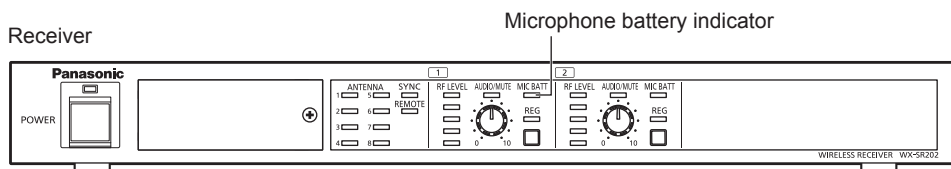

#### [MIC BATT] indicator display

Indicator	Status
On (green)	More than 1 hour
On (orange)	Less than 1 hour
On (red)	Battery almost depleted*
Off	No data (not in call)

\* Replace the batteries, or, if they are rechargeable, recharge them.



- If the battery information signal is lost, the [MIC BATT] indicator goes off, but it lights on again as soon as the signal is restored.
- The battery life depends on many variables, such as the battery manufacturer, the battery type, and the temperature within with the batteries are used.
- The indication of the remaining battery level will change according to the microphone battery type (either alkaline or Ni-MH) selected in “Microphone battery settings” (page 42).
- Setting the battery type switch to the wrong position will not interfere with the operation of the microphone, but it may result in the orange and red indicators lighting on for too long or too short, displaying an incorrect reading of the remaining battery level.

## ■ Confirm the paired microphones

### 1 Set the receiver to pairing confirmation mode

Make sure that the [POWER] indicator on the receiver lights green, and shortly press the [REG] button once on a channel which you choose to check among from the channels communicating with microphones. Then the receiver enters the pairing confirmation mode (the [REG] indicator turns green and orange alternately for five seconds).

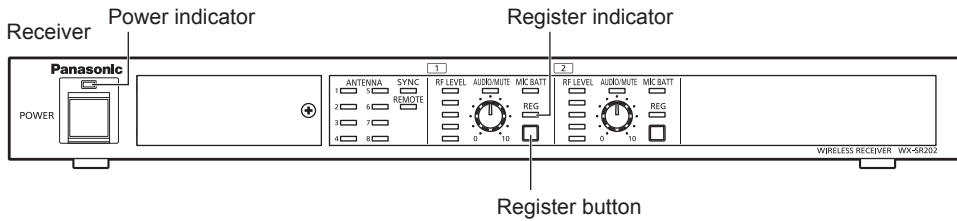

ENGLISH

### 2 Check the [PWR] indicator on the microphone

While the receiver is in pairing confirmation mode, the [PWR] indicators of the powered-on microphones paired with the channel which is in pairing confirmation mode will turn green and orange alternately. This allows to confirm the channel/microphone pairings.

The pairing confirmation mode lasts for five seconds on both the microphone and the receiver, after which both will go back to their normal operation mode.

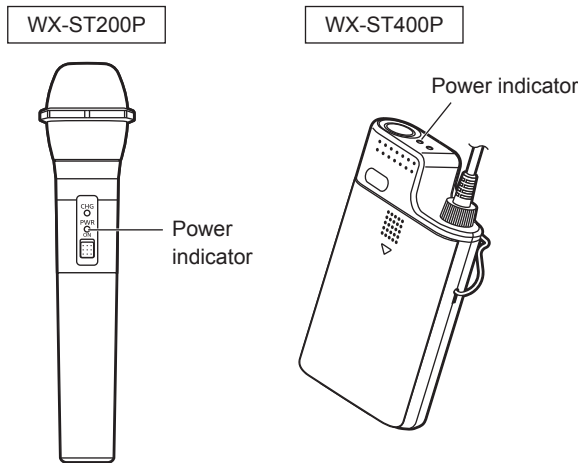

## How to use

---



- Pairing confirmation is possible for the channels communicating with microphone (the channel on which (the [RF LEVEL] indicator has at least one line lit). Pressing the [REG] button on a channel with no microphones communication will do nothing.
  - When the [REG] indicator on the receiver blinks red during pairing confirmation mode, there is no microphone paired with that channel. Perform the steps described in “Pairing” (page 44).
  - The pairing confirmation can also be performed from the microphone. The microphone audio will keep on transmitting during pairing confirmation. Also refer to the microphone manual.
-

# Support software

Connect the receiver to the configuration/maintenance PC installed the support software to configure the 1.9 GHz digital wireless microphone system and monitor its status.



**Important**

- Some of the functions of this system cannot be configured without the support software. Refer to a retailer for information on obtaining the support software.

The functions of the support software are as follows. Refer to the support software manual for further details.

Category	Function		Requires support software
Status monitoring	Receiver status indicator	Shows the connection status and synchronization status of the system	
	Antenna status indicator	Shows the status of connected antennas and their selected antenna field.	
	Microphone status indicator	Shows information on paired microphones, their remaining battery level, their sensitivity, and their LCF settings.	
Configuration	Pairing mode	Sets the receiver to microphone-pairing mode	
	Pairing confirmation	Confirms the microphones connected to the receiver	
	Delete pairings	Delete microphone-receiver pairings.	●
	Name registration	Edits names for receivers, microphones, and antennas.	●
	Select Field	Allows to select antenna fields for individual antennas.	( * )
	Stand-by	Sets the delay between the microphone being turned OFF and the microphone entering stand-by.	●
	Network settings	Sets the IP address, subnet mask, default gateway, and port of the receiver.	●
	Add/edit users	Adds users and sets their permissions to use system (receiver).	●
	Add/edit receivers	Register receivers connected to the support software and shows their settings.	●
Add/edit groups	Sets groups for receivers.	●	

ENGLISH

## Support software

---

Category	Function		Requires support software
Maintenance	Slot Monitor	Monitors the use of wireless resources on the selected antenna.	•
	Simple Spectrum Analyzer	Monitors the frequency spectrum near 1.9 GHz on the selected antenna.	•
	Walk Test	Monitors the reception signal strength and the history of connected antennas on the selected microphone.	•
	Log	Displays the operation log saved onto the receiver.	•
	Update	Updates a receiver or antenna.	•

\* Cannot be set individually with only the receiver

# Dimensions

Unit: mm (inch)

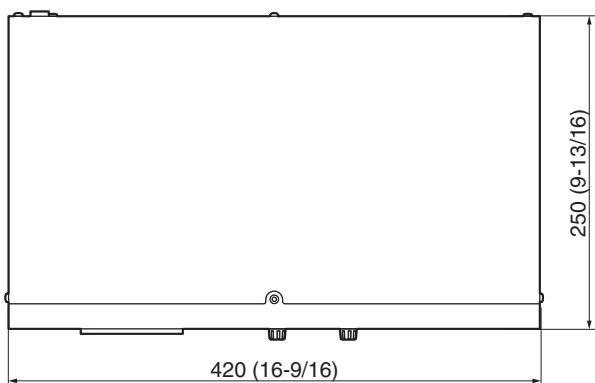

**ENGLISH**



# Troubleshooting

**Please check the common problems listed in this table before seeking professional help.**

If none of the tips provided here help, if you are dealing with a problem not listed here, or if you are otherwise uncertain, contact your retailer for more information.

Phenomenon	Cause/measure	Reference page
The product does not turn ON	<ul style="list-style-type: none"><li>● Is the power plug properly inserted into a power outlet? ➔ Make sure that it is properly connected.</li></ul>	19, 25, 27
No audio is being output	<ul style="list-style-type: none"><li>● Is the LAN cable (page 22) properly plugged in? ➔ Connect the cable to a wireless antenna connector</li></ul>	19, 25, 27
	<ul style="list-style-type: none"><li>● Is the output cable properly connected to the output device? ➔ Connect the output cable to the output device.</li></ul>	19, 27
	<ul style="list-style-type: none"><li>● Is the [POWER] switch set to ON? ➔ Set the [POWER] switch to the ON position.</li></ul>	15, 48
	<ul style="list-style-type: none"><li>● Is the [VOL] adjustment knob set to a value higher than [0]? ➔ Adjust the volume with the dedicated knob.</li></ul>	17, 48
I cannot pair microphones	<ul style="list-style-type: none"><li>● Is the LAN cable properly inserted? ➔ Connect the cable to a wireless antenna connector.</li></ul>	19, 25, 27
	<ul style="list-style-type: none"><li>● Are there other microphones in use? ➔ Stop using the other microphones before pairing a new one.</li></ul>	45, 47
	<ul style="list-style-type: none"><li>● Are the batteries in the microphone exhausted? ➔ If they are, replace them (if they are non-rechargeable, alkaline batteries) or charge them (if they are rechargeable batteries) before pairing.</li></ul>	44



# Specifications

Model number	WX-SR202P	
Power	AC120 V 60 Hz	
Power consumption	39 W	
Frequency response	50 Hz to 15 kHz	
S/N	Channel output: 70dB or more Mix output: 64dB or more	
Wireless antenna connectors	Maximum connections	8
	Connector	RJ-45
	Compatible cables	Cat 5, Cat 5e, or Cat 6 straight (non-crossover) LAN cable
External input connector	Connector	Euroblock
	Input characteristic	-10 dBV equilibrium 600 $\Omega$
Channel output connectors	Maximum connections	2
	Connector	Euroblock
	Output characteristic	-10 dBV equilibrium 600 $\Omega$
Mix output connector	Connector	Euroblock
	Output characteristic	-10 dBV equilibrium 600 $\Omega$
Network connector	Connector	RJ-45
	Transmission method	100BASE-TX
Connector for [SET]	Connector	USB micro type B
Display (indicators)	Common	Power, Antennas 1 to 8, Sync, Main, Remote
	Per-channel	RF level (5 steps), Audio level/Mute, Microphone Battery, Register
Operating temperature range	0 °C to 45 °C (32 °F to 113 °F)	
Operating humidity range	0 % to 90 % (no condensation)	

## Specifications

---

Dimensions	Approx. 420 mm (W) x 44 mm (H) x 250 mm (D) (16-9/16 inches x 1-3/4 inches x 9-13/16 inches) (Not considering rubber feet, knobs, and other protuberances)
Mass	Approx. 2.8 kg (6.17 lb)
Finish	Black finish

### Standard accessories

Operating Instructions (this booklet).....	1
Warranty Card .....	1
Rack-installation brackets.....	2
Rack-bracket screws (M4×10 mm).....	4
6-pin Euroblock connectors.....	2

# Précautions de sécurité



**ATTENTION**  
RISQUE DE CHOC  
ÉLECTRIQUE NE PAS OUVRIR



ATTENTION: AFIN DE PRÉVENIR LE RISQUE DE CHOCS ÉLECTRIQUES, NE DÉVISSEZ PAS LE COUVERCLE. AUCUNE PIÈCE N'EST RÉPARABLE PAR L'UTILISATEUR À L'INTÉRIER DU COFFRET. TOUTE RÉPARATION DEVRAIT ÊTRE CONFIEE À UN PERSONNEL QUALIFIÉ.

 Le symbole de l'éclair dans un triangle équilatéral indique la présence d'une tension suffisamment élevée pour engendrer un risque de chocs électriques.

 Le point d'exclamation dans un triangle équilatéral indique que le manuel d'utilisation inclus avec l'appareil contient d'importantes recommandations quant au fonctionnement et à l'entretien de ce dernier.

Déconnexion de l'alimentation. Un appareil avec ou sans interrupteur ON-OFF est alimenté en courant chaque fois que le cordon d'alimentation est inséré dans la source d'alimentation ; cependant, l'appareil ne fonctionne que quand l'interrupteur ON-OFF est en position ON. Débranchez le cordon d'alimentation pour déconnecter l'alimentation principale de tous les appareils.

## AVERTISSEMENT :

- Pour éviter les risques d'incendie et ou de choc électrique, n'exposez pas l'appareil à la pluie ou à l'humidité.
- L'appareil ne doit pas recevoir de gouttes ou être aspergé et, des objets remplis de liquide, tels que des vases, ne doivent pas être posés sur l'appareil.
- La prise de distribution électrique principale ou un coupleur d'appareil doit rester facilement accessible.
- Ce dispositif est conforme à la partie 15 de la réglementation de la FCC et aux normes RSS exemptes de licence de l'Innovation, Sciences et Développement économique Canada. Le fonctionnement est soumis aux deux conditions suivantes : (1) Ce dispositif ne doit pas causer d'interférences nuisibles, et (2) ce dispositif doit accepter toute interférence reçue, y compris les interférences qui peuvent causer un fonctionnement non désiré.

— Pour le Canada.  
CAN ICES-3(A)/NMB-3(A)

— Pour les États-Unis

### Mise en garde de la FCC :

Tout changement ou modification non expressément approuvé par la partie responsable de la conformité pourrait annuler le droit de l'utilisateur d'utiliser l'équipement.

FRANÇAIS

## Précautions de sécurité

Pour les États-Unis

Déclaration de conformité  
du fournisseur

Nom commercial :

Panasonic

N° de modèle : WX-SR202P

Partie responsable :

Panasonic Corporation of North America

Two Riverfront Plaza, Newark, NJ

07102-5490

Contact de support technique :

1-800-528-6747



Pour les États-Unis

Le numéro de modèle et le numéro de  
série de ce produit se trouvent sur la  
surface de l'appareil.

Vous devez noter le numéro de modèle et  
le numéro de série de cet appareil dans  
l'espace prévu à cet effet et conserver  
cette notice comme preuve d'achat afin  
de pouvoir faciliter l'identification en cas  
de vol.

N° de modèle \_\_\_\_\_

N° de série \_\_\_\_\_

Pour les États-Unis

**REMARQUE :** Cet équipement a été testé  
et déclaré conforme aux limites d'un  
dispositif numérique de classe A,  
conformément à la partie 15 des  
règlements de la FCC. Ces limites sont  
conçues pour fournir une protection  
raisonnable contre les interférences  
nuisibles lorsque l'équipement est utilisé  
dans un environnement commercial. Cet  
équipement génère, utilise et peut  
émettre de l'énergie de radiofréquence et,  
s'il n'est pas installé et utilisé  
conformément au manuel d'instructions,  
peut causer des interférences nuisibles  
aux communications radio. L'utilisation de  
cet équipement dans une zone  
résidentielle est susceptible de causer  
des interférences nuisibles, auquel cas  
l'utilisateur devra corriger les  
interférences à ses propres frais.

### Descriptions des symboles graphiques



Ce symbole indique un  
courant alternatif (CA).



**LISTED**  
AV EQUIPMENT  
SSLA

Ce symbole indique une  
marque de certification UL aux  
États-Unis.



Ce symbole indique une  
double isolation.

## IMPORTANTES CONSIGNES DE SÉCURITÉ

- 1) Lire ces instructions.
- 2) Conserver ces instructions.
- 3) Respecter ces instructions.
- 4) Suivre toutes les instructions.
- 5) Ne pas utiliser cet appareil près de l'eau.
- 6) Nettoyer avec un chiffon sec seulement.
- 7) Éloigner l'appareil de toute source de chaleur telle que radiateurs et autres éléments de chauffage (incluant les amplificateurs).
- 8) Protéger le cordon d'alimentation pour éviter qu'il ne soit piétiné ou pincé, en particulier au niveau des prises, des prises de courant et de l'endroit où il sort de l'appareil.
- 9) N'utiliser que les accessoires recommandés par le fabricant.
- 10) Ne placer l'appareil que dans une baie, un socle, un trépied, un support ou une table recommandé(e) par le fabricant ou vendu(e) avec l'appareil. Déplacer la baie ou le support avec le plus grand soin afin d'en éviter le renversement.
- 11) Débrancher cet appareil pendant les orages ou quand il n'est pas utilisé pendant de longues périodes.
- 12) Confier toute réparation à un technicien qualifié. Faire réparer l'appareil si le cordon ou la fiche a été endommagé, si l'appareil a été mouillé, si un objet est tombé sur l'appareil, s'il a été exposé à la pluie ou à de l'humidité, s'il ne fonctionne pas normalement ou s'il est tombé.



## Précautions de sécurité

### Aperçu du produit

Ce produit est un récepteur sans fil pour les systèmes de microphones numériques sans fil 1,9 GHz. Ce produit reçoit l'audio venant des microphones sans fil (WX-ST200P ou WX-ST400P, tous deux vendus séparément) via une antenne sans fil (WX-SA250P : vendue séparément) et ajuste le volume de sortie audio. Il fournit l'alimentation électrique aux antennes sans fil.

- Jusqu'à 8 antennes sans fil peuvent être connectées simultanément.
- Le récepteur sans fil WX-SR202P peut recevoir l'audio de 2 microphones maximum.
- En fonction des appareils raccordés, la sortie audio peut être sélectionnée comme sortie isolée des canaux ou comme sortie de mixage.

### Aperçu du système

Le système de microphones numériques sans fil 1,9 GHz de la série WX-SR200P est conforme à la norme DECT\*. La série WX-SR200P comprend les appareils décrits sur page 63 et peut recevoir de l'audio de 2 microphones sans fil maximum par système.

\* DECT (Digital Enhanced Cordless Telecommunications) est une norme de communication numérique sans fil.

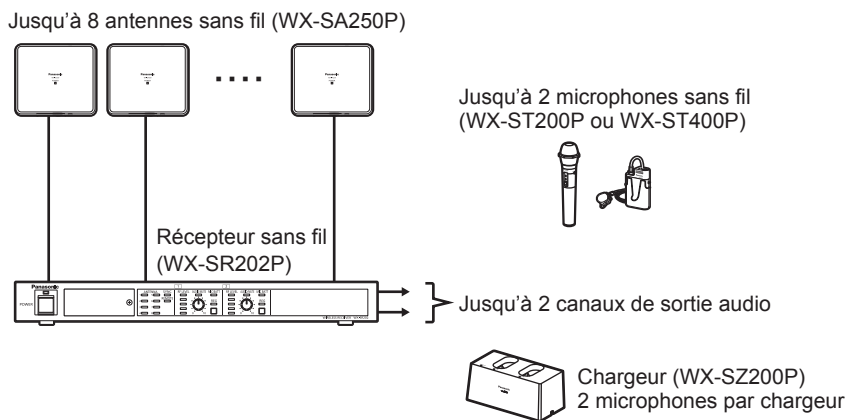

Si vous utilisez un système par salle, utilisez chacun d'entre eux en tant que système autonome. Si vous utilisez des systèmes multiples dans la même salle, lisez "Opération de systèmes multiples" (page 91).

## Appareils associés

Les produits associés de la série de systèmes de microphones numériques sans fil 1,9 GHz sont les suivants :

- ◆ Récepteur sans fil (ce produit)  
WX-SR202P

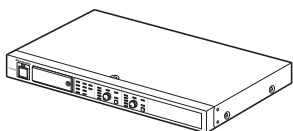

- ◆ Microphone sans fil (portable)  
(vendu séparément)  
WX-ST200P



- ◆ Microphone sans fil (pince à cravate)  
(vendu séparément)  
WX-ST400P



- ◆ Antenne sans fil  
(vendu séparément)  
WX-SA250P



- ◆ Chargeur (vendu séparément)  
WX-SZ200P

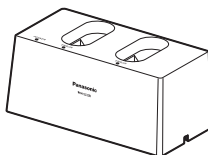

## Précautions de sécurité

### Limitation de responsabilité

CETTE PUBLICATION EST FOURNIE « EN L'ÉTAT » SANS GARANTIE D'AUCUNE SORTE, EXPRESSE OU IMPLICITE, Y COMPRIS, MAIS SANS S'Y LIMITER, LES GARANTIES IMPLICITES DE QUALITÉ MARCHANDE, D'ADAPTATION À UN USAGE PARTICULIER OU DE NON-VIOLATION DES DROITS DU TIERS. CETTE PUBLICATION PEUT CONTENIR DES INEXACTITUDES TECHNIQUES OU DES ERREURS TYPOGRAPHIQUES. DES MODIFICATIONS SONT AJOUTÉES AUX INFORMATIONS CONTENUES DANS LE PRÉSENT DOCUMENT, À TOUT MOMENT, EN VUE D'AMÉLIORER LA PRÉSENTE PUBLICATION ET/OU LE(S) PRODUIT(S) CORRESPONDANT(S).

### Déni de la garantie

EN AUCUN CAS Panasonic Corporation NE SERA TENU POUR RESPONSABLE POUR TOUTE PARTIE OU TOUTE PERSONNE, À L'EXCEPTION DU REMPLACEMENT OU D'UNE MAINTENANCE RAISONNABLE DE CE PRODUIT POUR LES CAS CITÉS, INCLUS MAIS NON LIMITÉS À CE QUI SUIT :

- ① TOUT DOMMAGE OU PERTE, Y COMPRIS SANS LIMITATION, DIRECT OU INDIRECT, SPÉCIAL, IMPORTANT OU EXEMPLAIRE, SURVENANT OU CONCERNANT LE PRODUIT ;
- ② BLESSURE PERSONNELLE OU TOUT DOMMAGE CAUSÉ PAR UN USAGE NON APPROPRIÉ OU UNE UTILISATION NÉGLIGENTE DE L'UTILISATEUR ;
- ③ TOUT DYSFONCTIONNEMENT OU PROBLÈME RÉSULTANT DE DÉMONTAGE, RÉPARATION OU MODIFICATION NON AUTORISÉS DU PRODUIT EFFECTUÉS PAR L'UTILISATEUR, QUELLE QUE SOIT LA CAUSE DUDIT DYSFONCTIONNEMENT OU PROBLÈME ;
- ④ TOUT PROBLÈME CAUSANT UNE DÉFAILLANCE DE LA TRANSMISSION DU SIGNAL ENTRAÎNANT DES INCONVÉNIENTS, DES PERTES OU DES DOMMAGES CONSÉCUTIFS, SURVENANT DE CAUSES TELLES QU'UN DYSFONCTIONNEMENT DU SYSTÈME, UN DÉFAUT, UNE CONFIGURATION OU UNE INSTALLATION.
- ⑤ TOUT PROBLÈME, DÉSAGRÉMENT CONSÉCUTIF OU PERTE OU DOMMAGE, SURVENANT DU SYSTÈME COMBINÉ AVEC DES DISPOSITIFS DE TIERS.

### Droits d'auteur

La distribution, la copie, le démontage, la compilation inverse et l'ingénierie inverse du logiciel fourni avec ce produit sont tous expressément interdits. En outre, l'exportation de tout logiciel fourni avec ce produit en violation des lois d'exportation est interdite.



## Logiciels libres

Licence lwIP

lwIP est sous licence BSD :

Copyright (c) 2001-2004 Swedish Institute of Computer Science.

Tous droits réservés.

La redistribution et l'utilisation sous forme source et binaire, avec ou sans modification, sont autorisées à condition que les conditions suivantes soient remplies :

1. Les redistributions de code source doivent conserver l'avis de copyright ci-dessus, cette liste de conditions et le déni de responsabilité suivant.
2. Les redistributions sous forme binaire doivent reproduire l'avis de copyright ci-dessus, cette liste de conditions et le déni de responsabilité suivant dans la documentation et/ou autres documents fournis avec la distribution.
3. Le nom de l'auteur ne peut être utilisé pour endosser ou promouvoir des produits dérivés de ce logiciel sans autorisation écrite préalable spécifique.

CE LOGICIEL EST FOURNI PAR L'AUTEUR "EN L'ÉTAT" ET TOUTE GARANTIE EXPRESSE OU IMPLICITE, Y COMPRIS, MAIS SANS S'Y LIMITER, LES GARANTIES IMPLICITES DE QUALITÉ MARCHANDE ET D'ADÉQUATION À UN USAGE PARTICULIER SONT EXCLUES. EN AUCUN CAS, L'AUTEUR NE POURRA ÊTRE TENU RESPONSABLE DES DOMMAGES DIRECTS, INDIRECTS, ACCESSOIRES, SPÉCIAUX, EXEMPLAIRES OU CONSÉCUTIFS (Y COMPRIS, MAIS SANS S'Y LIMITER, L'ACHAT DE BIENS OU DE SERVICES DE REMPLACEMENT, LA PERTE D'UTILISATION, DE DONNÉES OU DE PROFITS OU L'INTERRUPTION DES ACTIVITÉS), QUELLE QU'EN SOIT LA CAUSE, NI DE TOUTE THÉORIE DE RESPONSABILITÉ, CONTRACTUELLE OU OBJECTIVE (NÉGLIGENCE OU AUTRE) DÉCOULANT DE QUELQUE FAÇON QUE CE SOIT DE L'UTILISATION DU LOGICIEL, MÊME EN ÉTANT INFORMÉ DE LA POSSIBILITÉ DE TELS DOMMAGES.

### Copyright, etc.

À l'exception des parties mentionnées ci-dessus, les droits sur ce logiciel et autres éléments de propriété intellectuelle appartiennent à Panasonic Corporation ou à des tiers, et ne sont pas transférés au client.

Panasonic Corporation n'assume aucune responsabilité pour les dommages, pertes, etc. causés par l'utilisation de ce logiciel.

## Précautions de sécurité

### Précautions relatives au réseau

Comme ce produit fonctionne par connexion réseau, il est possible que ce qui suit se produise :

- (1) Fuite d'informations par ce produit
- (2) Utilisation non autorisée de ce produit par des tiers mal intentionnés
- (3) Perturbation ou obstruction de l'utilisation non autorisée de ce produit par des tiers mal intentionnés

Afin de prévenir de tels problèmes, il est de votre responsabilité de prendre des mesures de sécurité préventives comme celles-ci :

- N'utiliser le produit que sur un réseau sécurisé et protégé par un pare-feu, etc.
- Lors de l'utilisation de ce produit sur un système connecté à un ordinateur, vérifier régulièrement cet ordinateur pour détecter et traiter les infections dues à des virus informatiques et à des programmes non autorisés.
- Toujours utiliser le logiciel de soutien pour définir un mot de passe pour le récepteur. Cela aidera à protéger ce produit contre les attaques extérieures.

### Abréviations

Ce manuel utilise les abréviations suivantes.

- "Ce produit", "le produit", "récepteur" ou "récepteur sans fil" désigne le "récepteur sans fil (WX-SR202P)".
- "Microphone" désigne le "microphone sans fil (WX-ST200P ou WX-ST400P, tous deux vendus séparément)".
- L'"antenne sans fil" ou l'"antenne" désigne l'"antenne (WX-SA250P : vendue séparément)".
- Le "PC" désigne l'"ordinateur personnel".

Toutes les informations sur les produits vendus séparément contenues dans ce manuel sont des mises à jour de juin 2019. Consultez un détaillant pour obtenir les renseignements les plus récents.

# Table des matières

<b>Précautions de sécurité</b> .....	<b>59</b>	Confirmer le niveau de pile restant du microphone .....	107
Aperçu du produit .....	62	Confirmer les microphones jumelés ...	108
Aperçu du système .....	62	<b>Logiciel de soutien</b> .....	<b>110</b>
Appareils associés .....	63	<b>Dimensions</b> .....	<b>112</b>
Limitation de responsabilité .....	64	<b>Diagnostic des pannes</b> .....	<b>113</b>
Déni de la garantie .....	64	<b>Spécifications</b> .....	<b>114</b>
Droits d'auteur .....	64	Accessoires standard .....	115
Logiciels libres .....	65		
Précautions relatives au réseau .....	66		
Abréviations .....	66		
<b>Précautions</b> .....	<b>68</b>		
<b>Précautions d'utilisation</b> .....	<b>70</b>		
<b>Nomenclature des pièces</b> .....	<b>72</b>		
<b>Installation</b> .....	<b>77</b>		
Précautions d'installation .....	77		
Installation dans un rack .....	80		
<b>Connexions</b> .....	<b>82</b>		
Connexion avec les antennes .....	82		
Connexion des connecteurs Euroblock .....	83		
Connexion de la sortie audio .....	84		
Connexion à un PC pour la configuration/ maintenance .....	85		
Connexion avec des microphones .....	86		
<b>Installation des antennes</b> .....	<b>87</b>		
Avant de commencer .....	87		
Niveau et emplacement de la sortie sans fil de l'antenne .....	87		
Opération de systèmes multiples .....	91		
<b>Réglages</b> .....	<b>93</b>		
Sélection du champ d'antenne .....	93		
Réglages de synchronisation sans fil ...	95		
Réglages de la pile du microphone .....	99		
Réglages audio du microphone .....	100		
<b>Appairage</b> .....	<b>101</b>		
Appairage sans fil .....	101		
Appairage filaire .....	103		
<b>Utilisation</b> .....	<b>105</b>		
Opération .....	105		
Confirmer le niveau de réception de signal .....	106		

# Précautions

---

## **Confier les opérations de montage à un détaillant**

Les opérations de montage nécessaires à l'installation de ce produit exigent des compétences et de l'expérience. Il existe un risque d'incendie, de choc électrique, de blessures et de dommages matériels.

- Demandez toujours à un détaillant de le faire.

## **Serrer les vis et les boulons avec les outils spécifiés**

Le non-respect de cette consigne pourrait entraîner la chute de pièces provoquant des accidents et des blessures.

## **Brancher la prise d'alimentation jusqu'au fond**

Une prise d'alimentation mal branchée peut provoquer des chocs électriques, une surchauffe et des incendies.

- N'utilisez pas de prises d'alimentation endommagées ou de prise de courant desserrées.

## **Saisir directement la prise pour retirer le câble d'alimentation de la prise de courant**

Le non-respect de cette consigne pourrait endommager le cordon et provoquer un incendie ou un choc électrique.

## **Utiliser les fusibles spécifiés**

Le non-respect de cette consigne pourrait provoquer des incendies ou des chocs électriques.

## **Éteindre le produit avant d'effectuer la maintenance**

Le non-respect de cette consigne peut provoquer des chocs électriques.

## **Enlever régulièrement la poussière de la prise électrique**

L'isolation d'une prise poussiéreuse pourrait échouer quand elle est soumise à des éléments tels que l'humidité, ce qui peut provoquer un incendie ou des chocs électriques.

- Retirez le cordon d'alimentation et nettoyez-le avec un chiffon sec.

## **Si le produit présente une anomalie, cesser immédiatement de l'utiliser**

Si le produit présente des anomalies telles que de la fumée ou une odeur inhabituelle, continuer à l'utiliser peut présenter un risque d'incendie.

- Retirez immédiatement les piles et contactez le détaillant.

## **Ne pas essayer de réparer ou de câbler l'appareil lorsqu'il est allumé**

Cela pourrait provoquer un incendie ou un choc électrique.

## **Ne pas tirer sur les câbles et autres composants**

Cela pourrait provoquer un incendie ou un choc électrique.

## **Ne pas endommager les câbles**

Placer des objets lourds sur les câbles ou les serrer dans des endroits confinés les endommagera, ce qui pourrait causer des incendies ou des chocs électriques.

## **Ne pas utiliser à proximité de gaz inflammables**

Cela pourrait entraîner des explosions et des accidents ou des blessures.

**Ne pas utiliser pas le produit s'il y a un risque de dommage par de l'eau de mer ou des gaz corrosifs**

L'unité de montage risque de se détériorer et d'entraîner des accidents et des blessures.

**Ne pas installer dans des endroits exposés à une grande quantité d'humidité et/ou de poussière.**

Cela pourrait provoquer un incendie ou un choc électrique.

**Ne pas placer sur des surfaces instables**

Le non-respect de cette consigne pourrait entraîner la chute du produit provoquant des accidents et des blessures.

**Ne pas utiliser lorsqu'il existe un risque de dépassement de la puissance maximale recommandée pour la prise de courant ou le câblage, et n'utiliser que du courant de 120 V**

La surcharge des rallonges multiprises peut entraîner une surchauffe et des incendies.

**Ne pas laisser entrer de substances étrangères dans le produit**

L'eau ou les métaux pénétrant dans l'antenne pourraient provoquer des incendies ou des chocs électriques.

- Retirez immédiatement les piles et contactez le détaillant.

**Éviter d'endommager le cordon d'alimentation et la prise d'alimentation. (en les cassant, en les manipulant, en les rapprochant des sources de chaleur, en les pliant excessivement, en les tordant, en les tirant, en y plaçant des objets lourds, en les attachant, etc.)**

L'utilisation d'un cordon d'alimentation ou d'une prise d'alimentation endommagés peut provoquer des chocs électriques, des courts-circuits ou des incendies.

- Confiez la réparation du cordon d'alimentation et de la prise d'alimentation à un détaillant.

**Ne pas insérer ni tirer la prise du cordon d'alimentation avec les mains mouillées**

Le non-respect de cette consigne peut provoquer des chocs électriques.

**Ne pas essayer de démonter ou de remodeler le produit**

Cela pourrait provoquer un incendie ou un choc électrique.

**Ne pas mouiller**

Cela pourrait provoquer un incendie ou un choc électrique.

- Retirez immédiatement les piles et contactez le détaillant.

**Ne pas placer de récipients remplis d'eau ou d'autres liquides sur le produit ou à proximité de celui-ci**

Cela pourrait provoquer un incendie ou des chocs électriques.

- Retirez immédiatement les piles et contactez le détaillant.

**Ne pas effectuer les travaux d'installation et de câblage pendant un orage**

Cela pourrait provoquer un incendie ou un choc électrique.

# Précautions d'utilisation

En dehors de ce qui précède “**Précautions**”, assurez-vous de suivre les points ci-dessous.

## **Ce produit est destiné à une utilisation à l'intérieur uniquement**

- Il ne peut pas être utilisé en extérieur.

Évitez d'exposer le produit à la lumière directe du soleil pendant de longues périodes et ne pas l'installer près d'un climatiseur ou d'un appareil de chauffage. Le non-respect de cette consigne pourrait endommager la forme et la couleur du produit et de provoquer un dysfonctionnement. Évitez également l'exposition aux gouttelettes et aux bulles d'eau.

## **Utiliser ce produit avec précaution**

- Ce produit contient des composants délicats qui peuvent être endommagés par une utilisation ou un stockage inappropriés.
- Réparez ou remplacez tout composant endommagé.

## **Plage de température de fonctionnement**

- Entre 0 °C (32 °F) et 45 °C (113 °F). L'utilisation du produit en dehors de cette plage pourrait entraîner un dysfonctionnement ou l'endommager.

## **Interrupteur d'alimentation**

- Mettre l'interrupteur [POWER] en position OFF éteindra le récepteur, mais n'interrompra pas la circulation du courant. (Le voyant [POWER] éteint ne signifie pas nécessairement qu'il n'y a pas d'alimentation dans le récepteur.) Débranchez le cordon d'alimentation de la prise de courant pour couper complètement le flux de courant vers le récepteur.

## **Alimentation électrique**

- Le récepteur utilise une alimentation CA 120V (60 Hz). Connectez le récepteur à une source d'alimentation d'une capacité suffisante.
- Connectez le cordon d'alimentation à la source d'alimentation de l'une des façons suivantes.
  - Installez le récepteur près de la prise électrique, permettant ainsi un accès facile à la prise d'alimentation.
  - Connectez-le à un panneau de disjoncteur avec un espace d'au moins 3,00 mm (1/8 po) entre les contacts. Utilisez un disjoncteur qui peut couper l'alimentation de tous les pôles à l'exception de la connexion de mise à la terre de protection.

## **Indication du niveau de charge de la pile restante du microphone**

- Quand la distance entre le microphone et l'antenne est trop grande, la réception du signal devient instable, de sorte que le niveau de pile restant du microphone peut ne pas être atteint. Gardez la distance appropriée pour assurer une connexion sans fil stable quand vous utilisez la fonction d'indication du niveau de pile restant. Lisez aussi “Sélection du champ d'antenne” (page 93) sur la distance (portée sans fil) entre le microphone et l'antenne.

## **Quand l'interrupteur d'alimentation est mis sur ON ou OFF**

- Tous les périphériques et amplificateurs de puissance connectés doivent être éteints avant d'actionner l'interrupteur d'alimentation. Le non-respect de cette consigne pourrait engendrer un bruit de cliquetis qui pourrait endommager les haut-parleurs ou d'autres périphériques.

## Sécurité du réseau



**Important**

- Modifiez périodiquement le mot de passe via le logiciel de soutien pour améliorer la sécurité.

## Temps de démarrage du système

- Afin d'assurer la confidentialité des signaux microphoniques, le système vérifie les données d'authentification de toutes les antennes connectées et de tous les microphones jumelés (jusqu'à 12 microphones) au démarrage. Pour cette raison, le temps de démarrage du système sera différent selon le nombre d'antennes connectées et de microphones jumelés, et selon que la synchronisation sans fil est utilisée ou non. Voir le tableau suivant pour les temps moyens de démarrage.

\* Si le système est configuré comme sous-système dans les réglages de synchronisation sans fil, le temps de démarrage sera plus long que celui d'un système principal effectuée au démarrage.

Temps de démarrage moyen

Antennes connectées	Temps de démarrage		
	Système autonome	Système principal	Sous-système
1	Environ 15 secondes	Environ 19 secondes	De 21 à 23 secondes
2	Environ 16 secondes	Environ 21 secondes	De 23 à 25 secondes
4	Environ 17 secondes	Environ 23 secondes	De 25 à 27 secondes
8	Environ 19 secondes	Environ 26 secondes	De 28 à 30 secondes

Les sous-systèmes chercheront des systèmes avec lesquels se synchroniser pendant le démarrage. Si aucun système de ce type n'est trouvé ou si la synchronisation échoue, le temps de démarrage augmente d'environ 12 à 20 secondes.

## Quand le chargeur n'est pas utilisé pendant une période prolongée

- Mettez l'interrupteur d'alimentation sur OFF et retirez la prise d'alimentation de la prise électrique.

## Condensation

- Faites attention à la condensation, car elle peut provoquer des dysfonctionnements. La condensation est susceptible de se produire dans les scénarios suivants :
  - Humidité élevée
  - Passer d'un endroit froid à un endroit chaud ou humide
- Si de la condensation se produit, attendez une à deux heures et assurez-vous que toute la condensation a disparu avant de mettre l'équipement sous tension.

## Maintenance

- Effectuez cette opération après avoir mis le produit hors tension. Cela pourrait entraîner des blessures.
- Nettoyez le produit avec un chiffon doux et sec.
- N'utilisez pas de produits chimiques volatils comme le diluant à peinture ou le benzène.
- Lors de l'utilisation de chiffons traités chimiquement, lisez attentivement les instructions fournies.
- Quand le produit est particulièrement poussiéreux, utilisez un aspirateur, etc. pour le nettoyer.

# Nomenclature des pièces

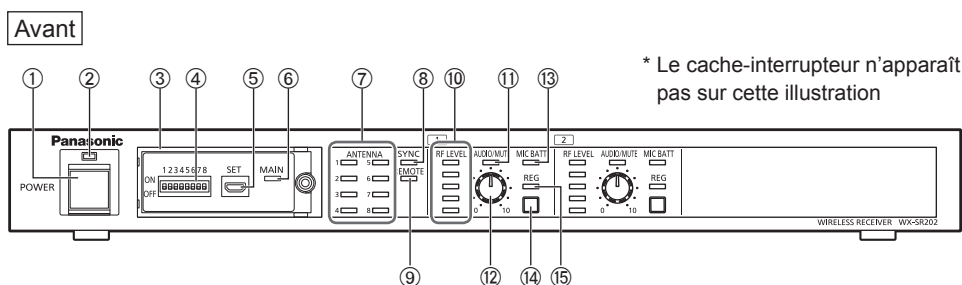

## ① Interrupteur d'alimentation [POWER]

Allumer/Éteindre le récepteur.

## ② Indication d'alimentation (vert)

S'allume quand le récepteur est mis sous tension. S'éteint quand le récepteur est mis hors tension.

## ③ Cache-interrupteur

Desserrez la vis et retirez le cache-interrupteur pour accéder aux interrupteurs permettant de régler le récepteur (④), le connecteur (⑤) et les voyants (⑥). Gardez le cache-interrupteur fermé, sauf si nécessaire.

## ④ Interrupteurs de configuration (derrière le cache-interrupteur)

Permet de modifier les différents réglages du récepteur.

Interrupteurs de configuration N°1 et N°2 : sélection du champ d'antenne (page 93)

Interrupteurs de configuration N°3 et N°4 : réglages de synchronisation sans fil (page 95)

Interrupteur de configuration N°5 : réglages de la pile du microphone (page 99)

Interrupteur de configuration N°6 : réglages audio du microphone (page 100)

Interrupteurs de configuration N°7 et N°8 : non utilisés

Les modifications apportées aux réglages effectués lorsque le récepteur est allumé ne seront pas prises en compte. Si vous avez effectué des modifications alors que le récepteur était allumé, éteignez et rallumez le récepteur pour redémarrer le produit.

## ⑤ Connecteur pour la configuration et la maintenance [SET] (derrière le cache-interrupteur)

Un port micro USB 2.0 de type B pour la connexion du récepteur à un microphone.

Utilisez un câble USB 2.0 (mâle micro type B à mâle type A ; à se procurer localement) et un câble de conversion (femelle type A à mâle micro type B ; à se procurer localement) pour la connexion à un microphone.

\* Utilisez un câble hôte USB (OTG) comme câble de conversion.



### ⑥ **Voyant de système principal [MAIN] (vert) (derrière le cache-interrupteur)**

S'allume lorsque l'interrupteur de configuration de la synchronisation sans fil est réglé sur "système principal".

### ⑦ **Voyants d'antenne [ANTENNA 1/2/3/4/5/6/7/8]**

Ils indiquent l'état du système au démarrage ("Opération" (page 105)) et indiquent l'état des antennes connectées pendant le fonctionnement.

Allumé (vert) : Connexion normale

Allumé (orange) : Erreur de connexion avec l'antenne



- Vérifie la connexion avec les antennes lors du démarrage du récepteur. Si une antenne est connectée alors que le récepteur est déjà sous tension, l'antenne devient inutilisable et le voyant d'antenne s'allume en orange.
- Si le voyant [ANTENNA] de l'antenne 1 (antenne de référence) s'allume en orange, redémarrez le système afin de restaurer l'antenne de référence.

Clignotant (orange) :

Mise à jour de l'antenne

Clignotant (rouge) :

Défaillance de l'antenne, perte de la connexion du câble à l'antenne pendant le fonctionnement

Allumé (rouge) : Erreur de communication, erreur d'alimentation électrique

Éteint : Pas de connexion

### ⑧ **Voyant de synchronisation [SYNC] (vert)**

Si le système est défini comme "système principal" ou "sous-système" dans les réglages de synchronisation sans fil, ce voyant indique l'état de synchronisation sans fil entre les systèmes (récepteurs).

Allumé : Synchronisé

Clignotant : Non synchronisé

Éteint : Système autonome (si l'interrupteur de configuration de la synchronisation sans fil est réglé sur "système autonome")



- **Système principal :**  
Système (récepteur) servant de référence pour la synchronisation sans fil
- **Sous-système :**  
Systèmes (récepteurs) synchronisés au système principal lors du fonctionnement avec la synchronisation sans fil
- **Système autonome :**  
Systèmes (récepteurs) qui ne sont pas synchronisés avec d'autres systèmes

## Nomenclature des pièces

---

### ⑨ **Voyant de télécommande externe [REMOTE]**

S'allume en vert à l'état de télécommande externe (lorsque ce dispositif est télécommandé).

### ⑩ **Voyant de niveau de réception [RF LEVEL]**

Affiche le niveau de réception du signal RE du microphone sur chaque canal sous forme de cinq incréments. L'installation de l'antenne sans fil et la sélection du champ d'antenne de manière à ce que le microphone affiche toujours au moins trois lignes vertes (niveau 3) dans sa zone d'utilisation garantissent un fonctionnement stable.

Allumé (5 lignes vertes) :	Niveau 5 (Max.)
Allumé (4 lignes vertes) :	Niveau 4
Allumé (3 lignes vertes) :	Niveau 3
Allumé (2 lignes vertes) :	Niveau 2
Allumé (1 ligne verte) :	Niveau 1 (Min.)
Allumé (1 à 5 lignes rouges) :	Erreur de réception
Tous les voyants éteints :	Pas de microphone jumelé ou pas de signal du microphone jumelé

### ⑪ **Voyant de niveau audio / voyant d'état de sourdine [AUDIO/MUTE]**

Affiche le niveau audio du signal provenant des microphones de chaque canal.

Allumé (rouge) :	Pic
Allumé (orange) :	Proche du pic
Allumé (vert) :	Audio en cours de réception
Clignotant lent (rouge) :	Mise en sourdine (lorsque ce dispositif est télécommandé)
Clignotant rapide (rouge) :	Le bouton de réglage du volume ne peut pas être actionné (lorsque ce dispositif est télécommandé)
Éteint :	Pas d'audio

Si le bouton de réglage du volume est actionné lors de la télécommande externe, le voyant de niveau de volume clignote rapidement (rouge) et le réglage du volume n'est pas possible.

### ⑫ **Bouton de réglage du volume [VOL 0, 10]**

Règle le volume des microphones sur chaque canal.

### ⑬ **Voyant d'autonomie restante du microphone [MIC BATT]**

Change de couleur (vert/orange/rouge) en fonction du niveau de pile résiduel des microphones sur chaque canal. Voir "Confirmer le niveau de pile restant du microphone" (page 107) pour les détails.

L'état de télécommande externe peut être annulé de force en maintenant les boutons [REG] de CH1 et CH2 pressés simultanément pendant plus de deux secondes quand le récepteur est allumé.

#### ⑭ **Bouton d'appairage**

Ce bouton contrôle l'appairage entre les microphones et chaque canal du récepteur.

- Appairage : Maintenez le bouton [REG] pressé pendant plus de deux secondes pour accéder au mode appairage. (page 101) Quittez le mode appairage en appuyant un court moment sur le bouton [REG] une fois en mode appairage.

Un canal ne peut pas entrer en mode appairage quand les microphones jumelés à ce canal sont actuellement actifs.

- Confirmation de l'appairage :

Appuyez un court moment sur le bouton [REG] pour passer en mode de confirmation de l'appairage. (page 108) Quittez le mode de confirmation de l'appairage en appuyant un court moment une fois de plus sur le bouton [REG].

#### ⑮ **Voyant d'appairage [REG]**

Affiche le mode de fonctionnement actuel (appairage, confirmation de l'appairage) du canal.

Éteint : Mode standard

Clignotant (orange) : Mode appairage

Allumé (vert) (1 seconde) : Appairage réussi

Clignotant alternativement (orange/vert) : Confirmation de l'appairage

## Nomenclature des pièces

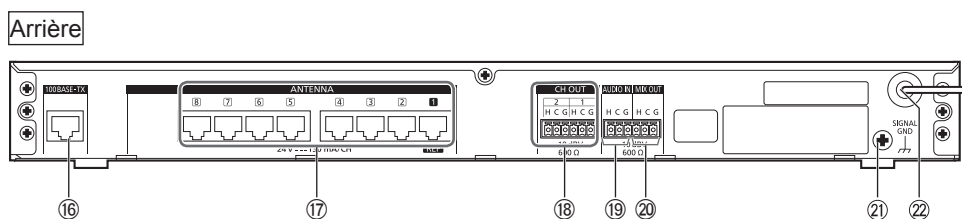

### 16 Connecteur réseau [100BASE-TX]

Connectez un câble LAN (Cat 5 ou supérieur ; à se procurer localement) au PC avec le logiciel de soutien installé pour la configuration et la maintenance.

### 17 Connecteurs d'antenne sans fil [ANTENNA 1/2/3/4/5/6/7/8]

Ports utilisés pour connecter les antennes sans fil au récepteur.

Utilisez des câbles LAN pour connecter les antennes. L'antenne connectée à [ANTENNA 1] sera utilisée comme antenne de référence pour la synchronisation sans fil. (page 91)

### 18 Connecteurs de sortie de canal [CH OUT -10 dBV 600 Ω 1/2]

Sortie individuelle de l'audio de chaque canal.

WX-SR202P : 1/2

### 19 Connecteur d'entrée externe [AUDIO IN -10 dBV 600 Ω]

Prend l'entrée audio externe à mixer et à envoyer vers le port de sortie de mixage.

### 20 Connecteur de sortie de mixage [MIX OUT -10 dBV 600 Ω]

Sortie audio obtenue en mixant l'audio de chaque canal avec l'audio du connecteur [AUDIO IN].

### 21 Connecteur SIGNAL GND [SIGNAL GND]

Rassemble les SIGNAL GND venant d'appareils externes pour éliminer la différence de potentiel électrique.

### 22 Cordon d'alimentation

Branchez le cordon d'alimentation à une source d'alimentation CA 120 V 60 Hz.

# Installation

## ■ Précautions d'installation

### Avertissement

- Demandez toujours à un détaillant d'effectuer ces opérations.
- Avant l'installation, réglez l'interrupteur d'alimentation sur les dispositifs que vous souhaitez connecter sur OFF.
- Lisez attentivement la section "Précautions" et suivez toutes les instructions. Reportez-vous également au manuel des dispositifs que vous connectez.

**Lors de l'installation de ce produit, suivre toutes les ordonnances officielles sur les normes techniques des équipements électriques**

### **Ce produit est destiné à une utilisation à l'intérieur uniquement**

- Il ne peut pas être utilisé en extérieur.  
Évitez d'exposer le produit à la lumière directe du soleil pendant de longues périodes et ne pas l'installer près d'un climatiseur ou d'un appareil de chauffage. Le non-respect de cette consigne pourrait endommager la forme et la couleur du produit et de provoquer un dysfonctionnement. Évitez également l'exposition aux gouttelettes et aux bulles d'eau.

### **Éteindre le produit pour l'installer**

- Retirez le cordon d'alimentation de la prise de courant avant d'effectuer ces opérations. Éteignez également tous les mélangeurs, amplificateurs et autres appareils connectés au récepteur. Le non-respect de cette consigne provoquera des bruits puissants dans les haut-parleurs, ce qui pourrait endommager le système.

### **Emplacement d'installation**

- Ce produit génère une grande quantité de chaleur. Quand vous installez le produit près d'un mur ou d'un plafond, assurez-vous qu'il y a au moins 10 cm (3-15/16 pouces) de dégagement sur tous les côtés (voir figure ci-dessous).

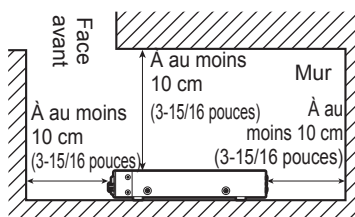

- Posez le produit sur une surface plane. Ne le placez pas à la verticale, avec l'arrière orienté vers le bas.

# Installation

---

## Ne pas installer le produit dans les endroits suivants

- Endroits exposés à la lumière directe du soleil ou aux courants d'air chaud
- Endroits exposés à une grande quantité d'humidité et/ou de poussière
- Endroits avec beaucoup de condensation, soumis à des variations extrêmes de température ou à une humidité très élevée
- Endroits contenant de grandes quantités de vapeur ou de graisse, comme les cuisines
- Près des haut-parleurs, des téléviseurs, des aimants et d'autres sources magnétiques puissantes
- Surfaces inclinées
- Où il y a un risque de dommage par de l'eau de mer ou des gaz corrosifs
- Endroits où le produit, les câbles, etc. pourraient facilement être endommagés

## Lors de l'installation dans un rack

- Lors de l'installation du récepteur dans un rack, utilisez l'un de ceux qui figurent sur la liste suivante "Installation dans un rack" (page 80).
- Veillez à ce que la température du rack ne dépasse pas +45 °C (113 °F). Le non-respect de cette consigne pourrait endommager les composants internes du récepteur et provoquer un dysfonctionnement.
- Placez le récepteur le plus bas possible sur le rack.

## Spécifications d'alimentation électrique

- Le produit utilise une alimentation CA 120 V (60 Hz). Connectez le produit à une source d'alimentation d'une capacité suffisante.

## Alimentation électrique

- Mettre l'interrupteur d'alimentation sur OFF éteindra le produit mais n'interrompra pas la circulation du courant. Connectez le cordon d'alimentation au moyen d'un dispositif de coupure de courant de l'une des façons suivantes afin de pouvoir le mettre hors tension facilement.
  - Installez le produit près de la prise électrique ou du disjoncteur et branchez-le au moyen de la prise d'alimentation.
  - Connectez le produit à un panneau de disjoncteur avec un espace d'au moins 3,00 mm (1/8 po) entre les contacts. Utilisez un disjoncteur qui peut couper l'alimentation de tous les pôles à l'exception de la connexion de mise à la terre de protection.

## Électricité statique

- Avant d'installer le produit, déchargez-vous en touchant un objet métallique mis à la terre afin d'éviter les dommages causés par l'accumulation d'électricité statique.

### **Vis de serrage**

- Serrez les vis bien droit. Après avoir serré les vis, vérifiez visuellement qu'elles sont droites et bien serrées.
- N'utilisez pas de tournevis à percussion ou de tournevis électrique, car même ceux avec embrayages rendent difficile le contrôle du couple et risquent d'endommager l'unité de montage.

### **Éviter de soumettre le produit à des chocs**

- Protégez le produit contre les chocs ou les coups violents. Cela pourrait endommager le produit.

### **Câble LAN**

- Le câble LAN n'est pas fourni avec l'antenne.  
Utilisez un câble réseau LAN droit Cat 5 (ou Cat 5e ou Cat 6). Selon la méthode de connexion, il y a une longueur de câble maximale. Voir "Connexions" (page 82) pour les détails.

# Installation

## ■ Installation dans un rack

Le récepteur peut être installé dans un rack.

Utilisez l'un des racks suivants (vendus séparément) pour l'installation.

Produit conforme à la norme EIA : Rack EIA 19 pouces, d'au moins 450 mm (17-5/8 pouces) de long

### 1 Retirer les pieds en caoutchouc (x4) sur le dessous du récepteur

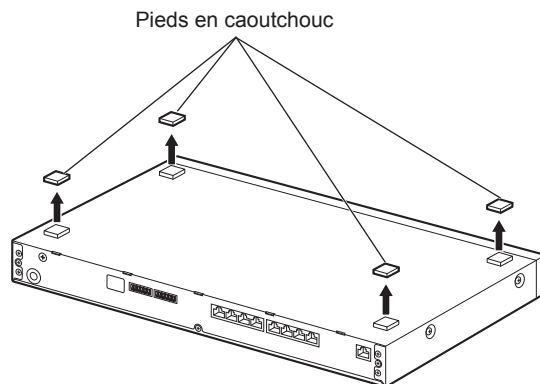

### 2 Utiliser les vis de fixation (x4) fournies pour fixer les supports de montage en rack des deux côtés du récepteur

- Couple des vis de support d'installation en rack : 0,88 N•m à 1,08 N•m (9,0 kgf•cm à 11,0 kgf•cm)

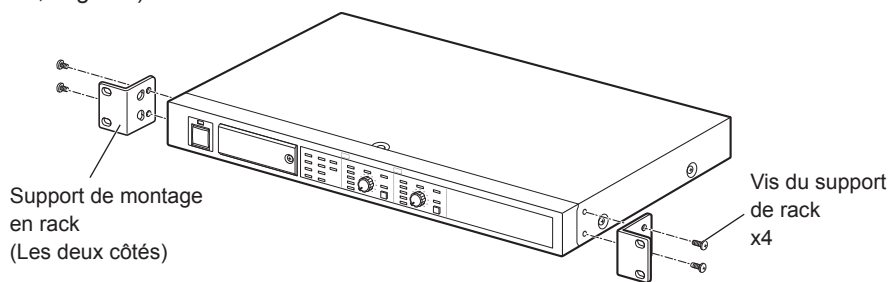



### 3 Installer le récepteur dans le rack

Utilisez des vis d'installation en rack (x4) pour fixer solidement le récepteur.

- Couple d'installation du rack : 2,0 N•m à 2,4 N•m (20,5 kgf•cm à 24,5 kgf•cm)

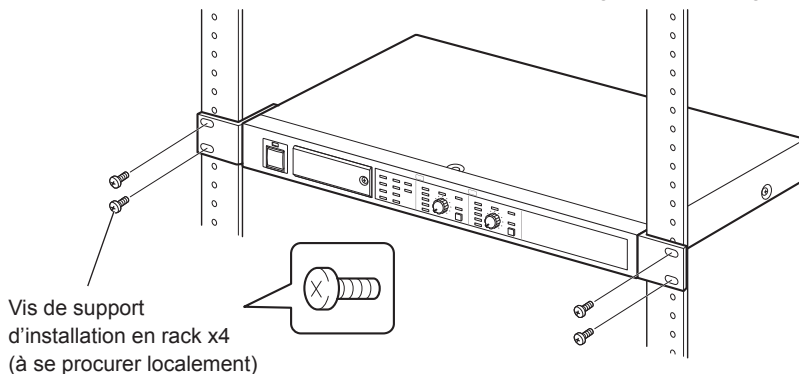

#### ! Important

- Veillez à ce que la température à l'intérieur du rack ne dépasse pas +45 °C (113 °F).
- Ne placez pas le récepteur à proximité d'appareils qui diffusent de grandes quantités de chaleur (ex. : amplificateurs de puissance). S'il est absolument nécessaire de le faire, laissez au moins 1 U (44 mm (1-3/4 pouces)) d'espace libre entre le récepteur et le diffuseur de chaleur.
- Lors de l'installation des appareils thermosensibles dans le même rack que le récepteur, placez-les plus bas que le récepteur lui-même.
- Installez le rack à un endroit bien ventilé. Ventilez le rack de façon à ce que la chaleur accumulée n'amène pas la température interne au-dessus de +45 °C (113 °F).

# Connexions

## ■ Connexion avec les antennes

Jusqu'à 8 antennes sans fil peuvent être connectées simultanément.

L'antenne connectée au connecteur à [ANTENNA 1] sera utilisée comme antenne de référence pour la synchronisation sans fil. Connectez toujours une antenne de référence lorsque vous choisissez "système principal" ou "sous-système" comme réglage de synchronisation sans fil (page 95).

### 1 Connectez le "connecteur d'antenne sans fil" du récepteur au "connecteur de récepteur sans fil" de l'antenne via un câble LAN (page 79)

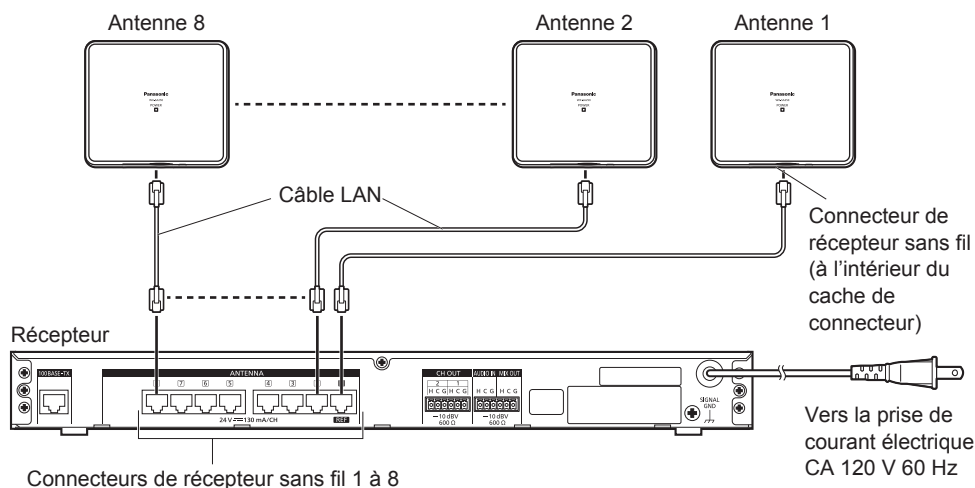

- Les connecteurs d'antenne sans fil pour ce produit sont de type propriétaire.  
Ne connectez aucun dispositif PoE (concentrateurs ou routeurs équipés de PoE). Ceci pourrait provoquer des dysfonctionnements.
- Utilisez un câble LAN droit (non croisé) pour la connexion. L'utilisation d'un câble LAN croisé peut provoquer un dysfonctionnement de l'antenne.
- Une antenne de référence (connectée à [ANTENNA 1]) est nécessaire quand le système est défini comme système principal ou sous-système.



- Utilisez un câble LAN de moins de 200 m (656 pi).

## ■ Connexion des connecteurs Euroblock

Les connecteurs d'entrée et de sortie audio du récepteur utilisent des connecteurs Euroblock amovibles.

### 1 Connexion des fils aux connecteurs Euroblock fournis

Utilisez un tournevis à tête plate pour desserrer les vis du connecteur Euroblock. Enlevez un morceau de revêtement du fil pour exposer le conducteur. Torsadez le conducteur et insérez-le dans le connecteur Euroblock. Enfin, serrez les vis du connecteur Euroblock.

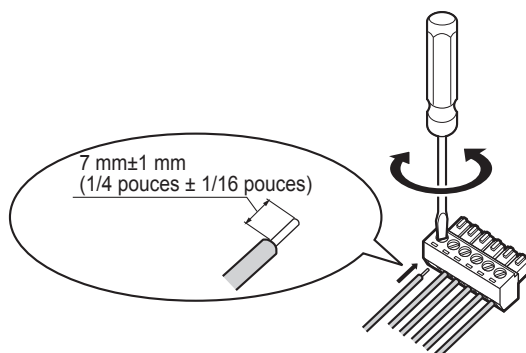

#### Spécificités des câbles

- Câble recommandé : AWG 16 à 28 (ne pas utiliser de câbles soudés)
- Longueur du revêtement à enlever : 7 mm ± 1 mm (1/4 pouces ± 1/16 pouces)
- Diamètre de vis : 2 mm (1/16 pouces)
- Assurez-vous que les fils sont bien branchés.

# Connexions

## ■ Connexion de la sortie audio

Le récepteur peut émettre l'audio des microphones de chaque canal ou l'audio mixé collectif de tous les canaux vers un amplificateur (ou un mélangeur).

Connectez un appareil externe tel qu'un amplificateur au connecteur [CH OUT] ou [MIX OUT] du récepteur.

### 1 Connexion des fils aux connecteurs Euroblock fournis

Connectez les câbles aux connecteurs Euroblock 6 broches aux connecteurs [CH OUT] ou [MIX OUT] du récepteur. Le connecteur [CH OUT] peut émettre l'audio de deux canaux via un seul connecteur Euroblock.

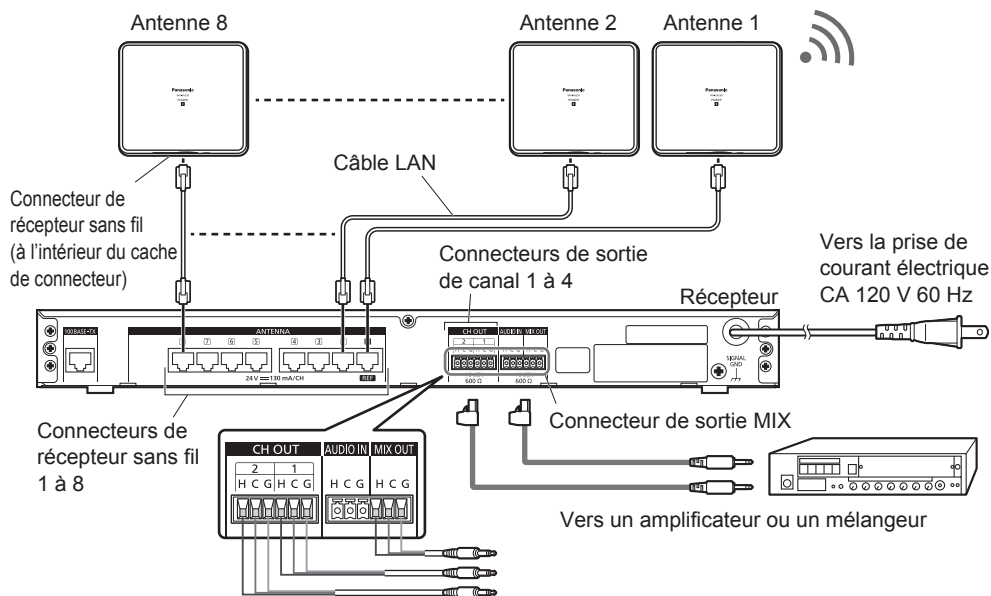

- Connectez avec précaution le connecteur Euroblock au récepteur.
- Quand vous connectez des amplificateurs (ou des mélangeurs) à des canaux individuels, utilisez les connecteurs [CH OUT] du récepteur.
- Quand vous connectez des amplificateurs (ou des mélangeurs) à la sortie mixée de tous les canaux, utilisez les connecteurs [MIX OUT] du récepteur.

## ■ Connexion à un PC pour la configuration/maintenance

Connectez le connecteur [100BASE-TX] du récepteur à un PC équipé du logiciel de soutien via un câble LAN (Cat 5 ou supérieur ; à se procurer localement).

Récepteur (arrière)

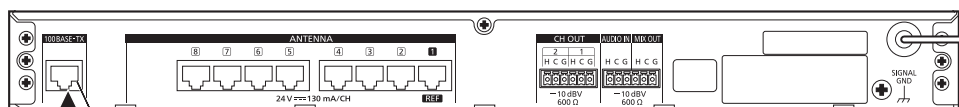

Connecteur réseau

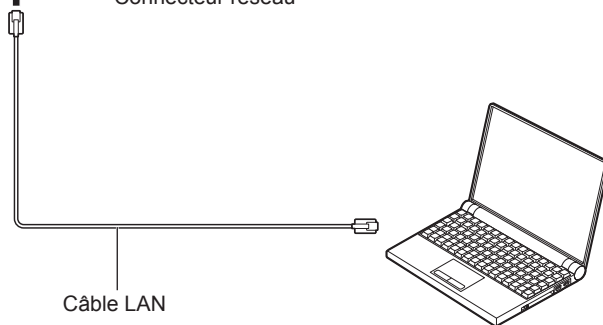

Câble LAN

Logiciel de soutien  
installé sur PC

FRANÇAIS

## Connexions

### ■ Connexion avec des microphones

Connectez le connecteur [SET] du microphone au connecteur [SET] du récepteur sans fil via un câble USB 2.0 (mâle type A à mâle micro type B ; à se procurer localement) et un câble de conversion (mâle micro type B à femelle type A ; à se procurer localement).

Ceci est nécessaire pour le jumelage câblé des microphones au récepteur. Lisez "Appairage filaire" (page 103) pour les détails.

**Lors de la connexion des câbles, assurez-vous que le câble de conversion est bien fixé au récepteur sans fil. Si d'autres câbles sont connectés, le microphone ne pourra pas être jumelé.**

Reportez-vous au manuel du microphone pour plus de détails sur le connecteur [SET] du microphone.

Récepteur

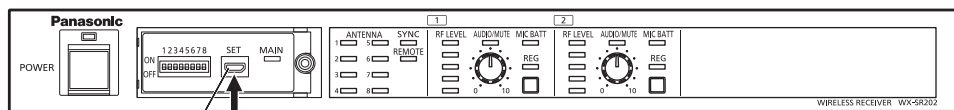

Connecteur pour [SET]

\* Le cache-interrupteur n'apparaît pas sur cette illustration

Micro type B  
Mâle

WX-ST200P

WX-ST400P

Type A  
Femelle

Micro type B  
Mâle

Type A  
Mâle

Câble de conversion  
(à se procurer localement)

Câble USB 2.0  
(à se procurer localement)

ou

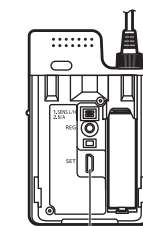

Connecteur pour [SET]

\* Utilisez un câble hôte USB (OTG) comme câble de conversion.

# Installation des antennes

## ■ Avant de commencer

Cette section décrit quelques considérations concernant l'emplacement et l'installation des antennes. Reportez-vous au manuel de l'antenne sans fil (WX-SA250P) pour des instructions sur l'installation pratique.

## ■ Niveau et emplacement de la sortie sans fil de l'antenne

### Niveau de sortie sans fil de l'antenne (sélection du champ d'antenne)

- Le niveau de sortie sans fil de l'antenne (sélection du champ d'antenne) est réglé en fonction des dimensions et de la structure du bâtiment à l'intérieur duquel l'antenne va être placée. La sélection du champ d'antenne est effectuée après l'installation de l'antenne, soit par le récepteur, soit par le PC de configuration/maintenance. Voir page 93 pour les détails.

Sélection du champ d'antenne	Portée moyenne sans fil (zone de couverture microphone de l'antenne)
Petit	Rayon d'environ 8 m (26 pi) (réglage d'usine par défaut)
Moyen	Rayon d'environ 15 m (49 pi)
Grand	Rayon d'environ 30 m (99 pi)
Max*	Rayon d'environ 40 m (131 pi)

\* Ne peut être configuré que par un PC où est installé le logiciel de soutien

### Sélection du champ d'antenne

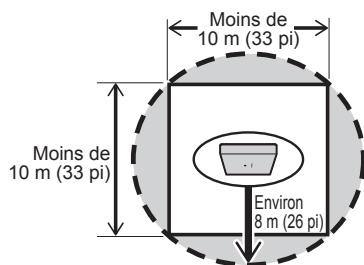

Zone de couverture pour "Petit"

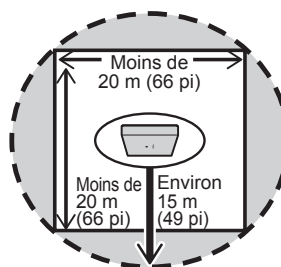

Zone de couverture pour "Moyen"

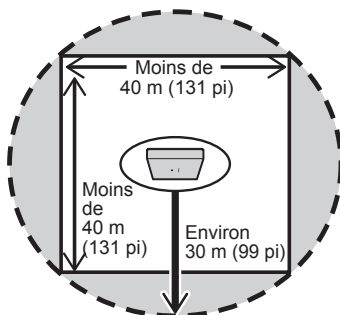

Zone de couverture pour "Grand"

## Installation des antennes

### Considérations sur l'emplacement de l'antenne (plusieurs antennes connectées au même récepteur)

- Les antennes doivent être placées de manière à couvrir toute la zone d'utilisation des microphones, divisée par les cercles (ou autres formes de zone de couverture) qui représentent la zone couverte par chaque antenne.
- En assurant le chevauchement entre les zones couvertes par chaque antenne, le microphone sera capable de basculer entre les antennes (transfert).

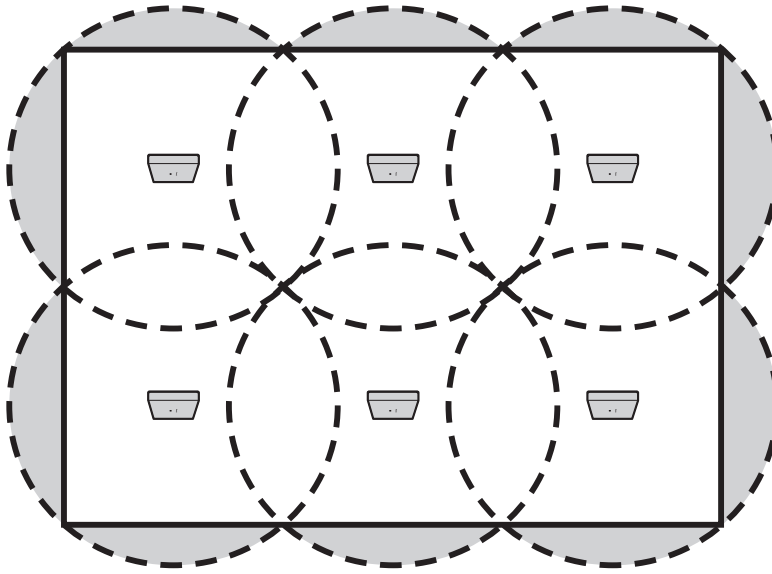

Installation au plafond (vue du plafond)



## Installation murale

- En dehors du plafond, les antennes peuvent également être installées sur les murs.
- La surface de la zone couverte par chaque antenne est environ deux fois moins grande lorsqu'elle est placée sur un mur que lorsqu'elle est placée au plafond. Pour obtenir la même couverture avec une installation murale qu'avec une installation au plafond, il faut installer la même quantité d'antennes sur le mur opposé.

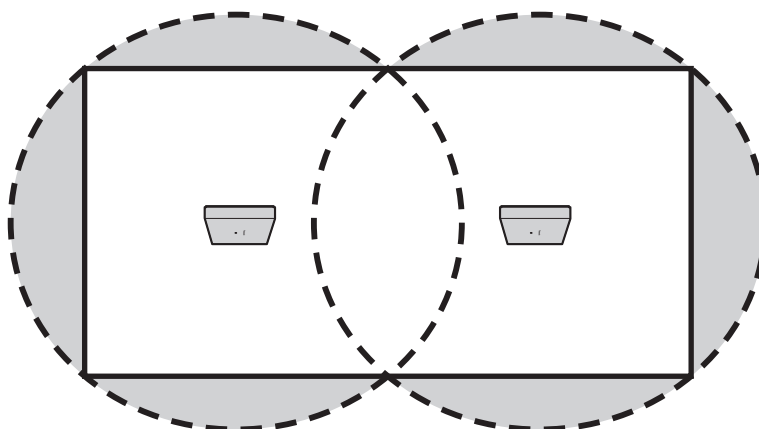

Installation au plafond

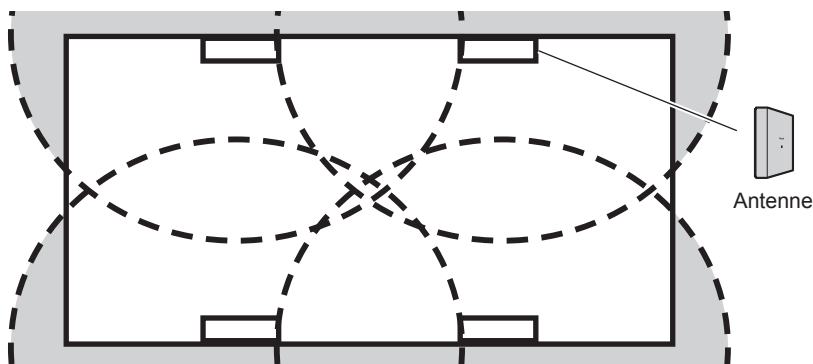

Installation murale

- Selon l'épaisseur et le matériau du mur, certaines ondes radio peuvent la traverser. Lors de l'utilisation de systèmes multiples dans des salles adjacentes, en fonction de l'épaisseur et du matériau des murs, il peut être nécessaire de tenir compte des interférences entre les zones de couverture circulaires des antennes.

## Installation des antennes

---

### Installation du pied de microphone

- Lors de l'installation des antennes sur un pied de microphone, considérez les mêmes zones de couverture circulaires que pour l'installation au plafond.

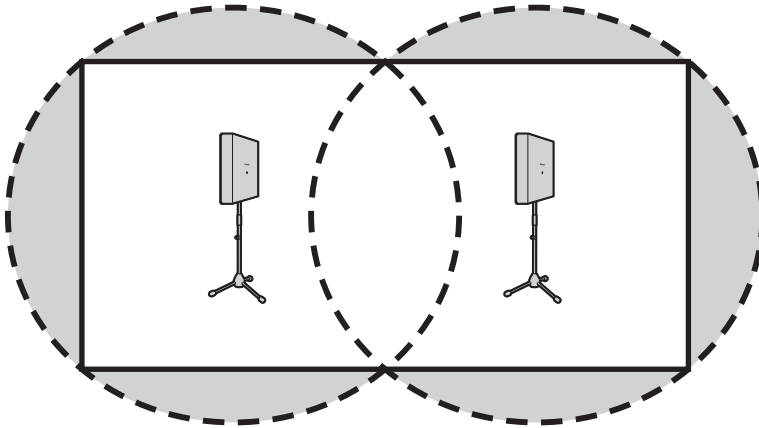

Installation du pied de microphone

## ■ Opération de systèmes multiples

### Considérations sur la synchronisation sans fil

- Lorsque des systèmes multiples sont utilisés dans la même salle, la synchronisation sans fil entre les systèmes de réception est nécessaire afin d'éviter de limiter le nombre de microphones utilisables et les pertes audio en raison de l'interférence des ondes radio.

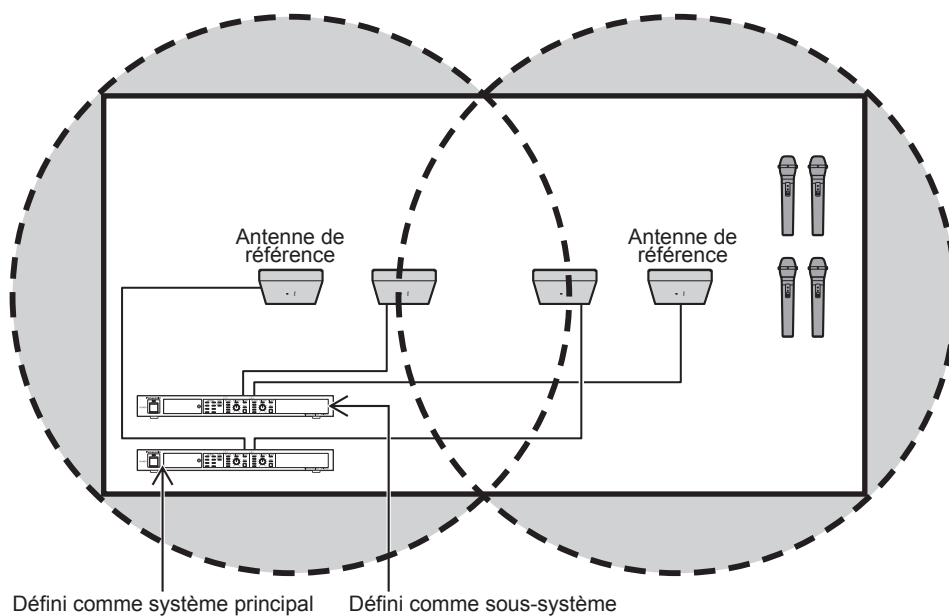

### Exemple où la synchronisation sans fil est nécessaire



- **Système principal :**  
Système (récepteur) servant de référence pour la synchronisation sans fil (page 92)
- **Sous-système :**  
Systèmes (récepteurs) synchronisés au système principal lors du fonctionnement avec la synchronisation sans fil (page 92)
- **Antenne de référence :**  
Antenne connectée au connecteur [ANTENNA 1] du système principal ou d'un sous-système. L'antenne devrait synchroniser le système avec d'autres systèmes. (page 92)

## Installation des antennes

- Lors de la synchronisation sans fil, un système (récepteur) doit être défini comme système principal qui deviendra la référence pour la synchronisation de tous les autres systèmes qui sont définis comme sous-systèmes.
- La synchronisation sans fil est effectuée quand l'antenne de référence (l'antenne connectée au connecteur [ANTENNA 1]) du système principal est détectée par l'antenne de référence des sous-systèmes.
- Positionnez l'antenne de référence du système principal de façon à ce que toutes les autres antennes de référence se trouvent dans sa portée, en choisissant le champ de l'antenne de façon à ce que sa zone de couverture ressemble à celle du système principal indiquée sur la page 87.
- Choisissez le champ d'antenne et l'emplacement de l'antenne de référence des sous-systèmes et de toutes les autres antennes comme indiqué sur la page 88 afin d'éviter toute interférence avec d'autres systèmes.



- Lorsqu'un grand nombre de systèmes sont installés dans la même salle ou dans des salles adjacentes, définissez le champ de sélection comme petit et placez les antennes de manière à couvrir toute la zone d'utilisation en la divisant par des cercles représentant les zones de couverture (ou des carrés représentant les zones de couverture correspondant) avec une antenne à leur centre.
- Lorsqu'un grand nombre de systèmes sont installés dans la même salle ou dans des salles adjacentes, assurez-vous que la somme totale du nombre total d'antennes et du nombre total de microphones ne dépasse pas la condition suivante.  
 $2 \times n + m < 19$   
n : nombre d'antennes  
m : nombre de microphones

Exemple dans la même salle : Jusqu'à 8 microphones

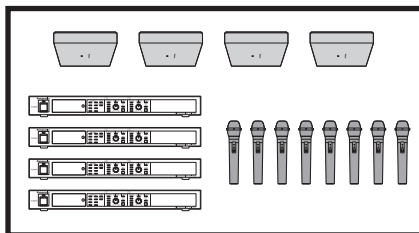

# Réglages

## ■ Sélection du champ d'antenne

Réglez le niveau de sortie sans fil des antennes à l'aide des interrupteurs de configuration N°1 et N°2, ou bien réglez-le individuellement par le PC de configuration/maintenance.

Choisissez le niveau de sortie sans fil le plus approprié de l'antenne (sélection du champ d'antenne) en fonction de l'environnement d'utilisation.

La modification de la sélection du champ d'antenne sur "Petit / Moyen / Grand" appliquera ce réglage à toutes les antennes connectées au récepteur.

Pour modifier les réglages d'antennes individuelles, réglez l'interrupteur sur [Réglage individuel] et configurez la sélection de champ à l'aide d'un PC équipé du logiciel de soutien.

Récepteur

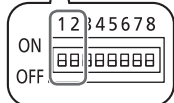
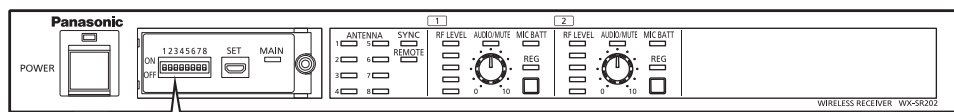

Interrupteurs de configuration

\* Le cache-interrupteur n'apparaît pas sur cette illustration

Numéros des interrupteurs de configuration		Sélection du champ d'antenne	Portée moyenne sans fil (zone de couverture microphone de l'antenne)*	Portée moyenne sans fil de l'antenne de référence du système principal (zone de couverture)
No.1	No.2			
OFF	OFF	Petit	Rayon d'environ 8 m (26 pi)	Rayon d'environ 30 m (99 pi)
OFF	ON	Moyen (réglage d'usine par défaut)	Rayon d'environ 15 m (49 pi)	Rayon d'environ 40 m (131 pi)
ON	OFF	Grand	Rayon d'environ 30 m (99 pi)	Rayon d'environ 60 m (196 pi)
ON	ON	Réglage individuel	-	-

\* Ce sont les portées moyennes pour la couverture sans fil antenne-microphone et la couverture intra-antenne entre antennes de référence pour la synchronisation sans fil. Voir "Réglages de synchronisation sans fil" (page 95) pour les détails.



- Les modifications dans les interrupteurs de configuration s'appliquent lors du démarrage du récepteur. Si vous avez effectué des modifications alors que le récepteur était allumé, éteignez et rallumez le récepteur pour redémarrer le produit.

## Réglages

---



- Un niveau de sortie sans fil trop élevé peut entraîner des interférences sans fil. Si cela se produit, baissez autant que possible le niveau de sortie sans fil (sélection du champ d'antenne) sans provoquer de pertes audio dans la zone d'utilisation du microphone.
  - Quand la sélection du champ d'antenne est réglée sur "Réglage individuel", le niveau de sortie sans fil de chaque antenne peut être réglé individuellement par le PC de configuration/maintenance. Reportez-vous au manuel du logiciel de soutien pour plus de détails.
-

## ■ Réglages de synchronisation sans fil

L'activation de la synchronisation sans fil permet de réduire les interférences provenant d'autres systèmes numériques sans fil de 1,9 GHz quand des systèmes multiples (récepteurs) sont installés sur le même étage ou à proximité les uns des autres.

### 1 Quand la synchronisation sans fil est activée, choisir le récepteur qui servira de système principal.

Exemple : Synchronisation sans fil entre plusieurs systèmes (récepteurs) dans la même salle

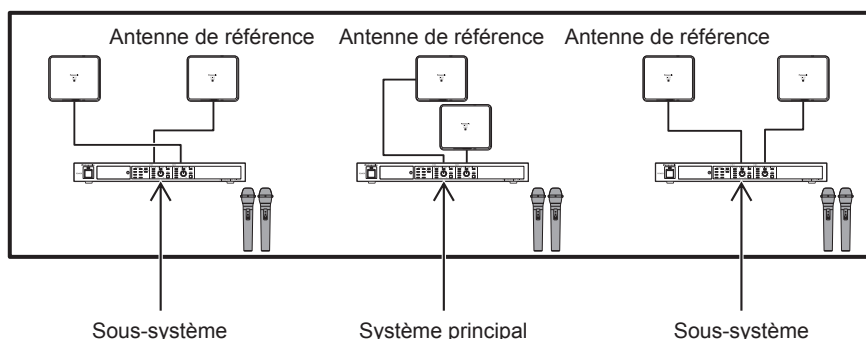

Changez le réglage de synchronisation sans fil du système (récepteur) dans la salle centrale en "système principal" pour qu'il fonctionne comme système principal. Pour tous les autres systèmes (récepteurs) que vous voulez synchroniser, configurez l'option de synchronisation sans fil sur "sous-système" pour qu'il fonctionne comme sous-système.

Les antennes de référence des sous-systèmes doivent être placées à portée de l'antenne de référence du système principal. Lisez aussi "Installation des antennes" (page 87) et "Sélection du champ d'antenne" (page 93) sur la portée moyenne sans fil des antennes.

FRANÇAIS

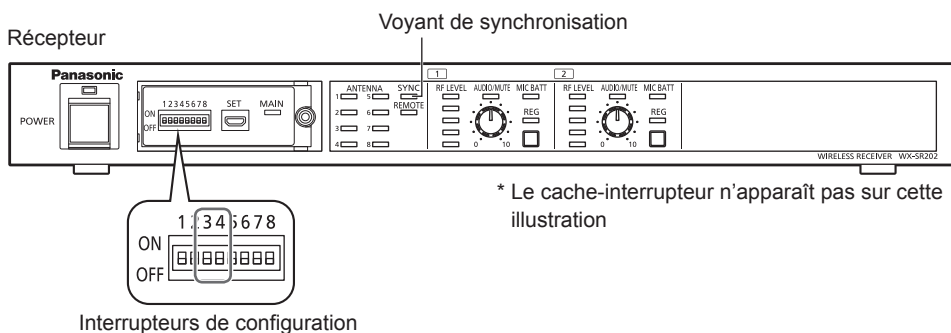

## Réglages

Numéros des interrupteurs de configuration		Réglages de synchronisation sans fil
No.3	No.4	
OFF	OFF	Système autonome (pas de synchronisation sans fil) (réglage d'usine par défaut)
OFF	ON	Système autonome (pas de synchronisation sans fil)
ON	OFF	Sous-système (utilise la synchronisation sans fil)
ON	ON	Système principal



### Important

- Les modifications dans les interrupteurs de configuration s'appliquent lors du démarrage du récepteur. Si vous avez effectué des modifications alors que le récepteur était allumé, éteignez et rallumez le récepteur pour redémarrer le produit.
- Quand la synchronisation sans fil est activée, l'antenne connectée au connecteur [ANTENNA 1] d'un récepteur devient l'antenne de référence pour ce système (récepteur).
- L'antenne de référence du système principal servira de référence pour la synchronisation sans fil avec d'autres systèmes. Si aucune antenne n'est connectée au connecteur [ANTENNA 1] d'un récepteur, ce dernier fonctionne en mode autonome et ne peut pas effectuer de synchronisation sans fil avec d'autres systèmes.
- L'antenne de référence des sous-systèmes sera utilisée pour la détection du système principal. Quand un système réglé sur "sous-système" est activé, il recherche les systèmes principaux dans la portée de son antenne de référence et, s'il trouve le système principal, il lance la synchronisation sans fil et essaie de rester synchronisé le plus longtemps possible. Quand un système réglé sur "sous-système" est activé et ne trouve pas de système principal à sa portée, il fonctionne en mode autonome et n'effectue pas de synchronisation sans fil. De même, si aucune antenne n'est connectée au connecteur [ANTENNA 1] d'un récepteur, ce dernier fonctionne en mode autonome et ne peut pas effectuer de synchronisation sans fil avec d'autres systèmes.



## 2 Synchronisation sans fil entre systèmes (récepteurs)

Effectuez la synchronisation sans fil après avoir installé et connecté les antennes et les récepteurs.

Commencez par mettre l'interrupteur d'alimentation de tous les récepteurs sur OFF, puis effectuez les étapes suivantes.

- ① Mettez l'interrupteur d'alimentation du poste récepteur sur ON pour allumer le système principal.
- ② Mettez l'interrupteur d'alimentation des récepteurs sur ON pour allumer les sous-systèmes.

L'antenne de référence des sous-systèmes recherchera automatiquement l'antenne de référence du système principal et lancera la synchronisation sans fil.

Quand vous activez la synchronisation sans fil, assurez-vous de mettre sous tension le système principal avant les sous-systèmes, car les antennes de référence des sous-systèmes ne rechercheront que l'antenne de référence du système principal au démarrage.

Quand vous effectuez une synchronisation sans fil entre systèmes (récepteurs), allumez le système principal avant d'allumer les sous-systèmes.

## Réglages

### Voyant [SYNC] et voyant [MAIN] sur le récepteur

Voyant de synchronisation	Indicateur principal	Réglages de synchronisation sans fil sur le système	État de synchronisation avec le système principal
Allumé	Allumé	Système principal	-
Allumé	Éteint	Sous-système	Synchronisé
Clignotant	Éteint	Sous-système	Non synchronisé
Éteint	Éteint	Système autonome	-



- Quand la synchronisation ne peut pas être établie ou est perdue, l'audio peut devenir plus susceptible de tomber en panne.  
Si cela se produit, mettez l'interrupteur d'alimentation des récepteurs du sous-système sur OFF, puis à nouveau sur ON pour les redémarrer.  
Réglez le niveau de sortie sans fil des récepteurs en fonction des détails sur "Sélection du champ d'antenne" (page 93) et sur les points suivants.
  - Choisissez le niveau de sortie sans fil (sélection du champ d'antenne) de l'antenne de référence du système principal de manière à avoir les antennes de référence de tous les sous-systèmes dans sa portée, en fonction des zones de couverture décrites sur la page 87.  
Choisissez le niveau de sortie sans fil (sélection du champ d'antenne) de toutes les autres antennes pour couvrir la portée dans laquelle elles fonctionneront.
  - Quand vous activez la synchronisation sans fil sur les systèmes multiples, effectuez la configuration décrite ci-dessus sur chaque système individuel.
- Quand vous divisez une grande zone en plusieurs salles avec des cloisons, etc., positionnez au moins une antenne pour chaque bloc délimité par des cloisons.
- Si vous n'avez pas besoin d'utiliser la synchronisation sans fil, réglez l'interrupteur de configuration N°3 du récepteur sur OFF (mode autonome). (les réglages d'usine par défaut sont ON pour le N°3 et OFF pour le N°4).  
Si l'interrupteur de configuration N°3 est réglé sur ON et l'interrupteur de configuration N°4 sur OFF (sous-système), l'antenne de référence des sous-systèmes recherchera automatiquement l'antenne de référence du système principal afin de démarrer la synchronisation sans fil, ce qui prolongera le temps de démarrage.

## ■ Réglage de la batterie du microphone

Définissez le type de batterie du microphone utilisé par cet appareil à l'aide du commutateur de réglage des opérations n° 5.

Assurez-vous de configurer correctement le type de pile afin d'évaluer correctement le niveau de pile restant du microphone (page 107).

Récepteur

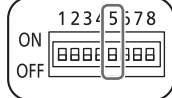
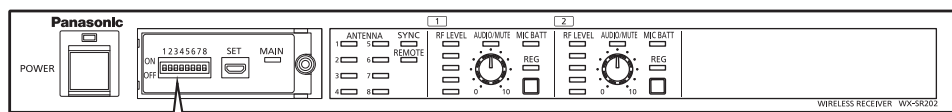

Interrupteurs de configuration

\* Le cache-interrupteur n'apparaît pas sur cette illustration

Numéros des interrupteurs de configuration	Réglage de la batterie du microphone
No.5	
OFF	Pile Ni-MH (réglage par défaut)
ON	Pile sèche alcaline



- Les modifications dans les interrupteurs de configuration s'appliquent lors du démarrage du récepteur. Si vous avez effectué des modifications alors que le récepteur était allumé, éteignez et rallumez le récepteur pour redémarrer le produit.



- Le réglage du type de pile du microphone sur le récepteur s'applique à tous les microphones qui lui sont associés et ne peut pas être modifié individuellement.
- Lisez "Confirmer le niveau de pile restant du microphone" (page 107) pour plus de détails sur l'indication du niveau de pile restant.

# Réglages

## ■ Réglages audio du microphone

Sélectionnez le mode audio pour le microphone utilisé à l'aide de l'interrupteur de configuration N°6.

Sauf indication contraire, utilisez le mode "standard".

"Standard" : Le réglage idéal pour la parole, avec des réglages dans les hautes fréquences de l'audio du microphone.

"Haut de gamme" : Un réglage qui donne la priorité à la qualité audio. Cependant, il a un retard audio plus long que le mode "standard".

Récepteur

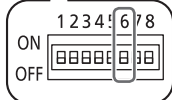
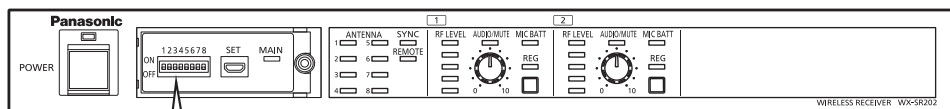

Interrupteurs de configuration

\* Le cache-interrupteur n'apparaît pas sur cette illustration

Numéros des interrupteurs de configuration	Réglages audio du microphone
No.6	
OFF	Standard (réglage d'usine par défaut)
ON	Haut de gamme



- Les modifications dans les interrupteurs de configuration s'appliquent lors du démarrage du récepteur. Si vous avez effectué des modifications alors que le récepteur était allumé, éteignez et rallumez le récepteur pour redémarrer le produit.



- Le réglage du type audio du microphone sur le récepteur sans fil s'applique à tous les microphones qui lui sont associés et ne peut pas être modifié individuellement.

# Appairage

Le microphone et le récepteur doivent être jumelés l'un à l'autre afin d'établir une connexion. Effectuer l'appairage quand un microphone qui n'a pas encore été jumelé au récepteur est utilisé ou quand une erreur d'enregistrement se produit.

Le nombre maximal de microphones pouvant être jumelés à un récepteur et le nombre maximal de microphones pouvant être utilisés simultanément est le suivant.

Lorsque le nombre maximal de microphones pouvant être jumelés est dépassé, le microphone le plus récent écrase le plus ancien.

Récepteur	Nombre maximal de microphones pouvant être jumelés	Nombre maximal de microphones pouvant être utilisés simultanément
WX-SR202P	6 par canal	2 (1 par canal)

Reportez-vous au manuel du microphone pour plus de détails sur les dispositifs d'appairage.



**Important**

- L'enregistrement des informations d'appairage pour un microphone jumelé prend environ 10 secondes. N'éteignez pas le récepteur immédiatement (dans les 10 secondes environ) après avoir jumelé un microphone. L'appairage ne peut pas être terminé si le récepteur est mis hors tension.

## ■ Appairage sans fil

Jumelez les dispositifs via une connexion sans fil entre un microphone et une antenne sans fil. Effectuez l'appairage dans la zone de connexion de l'antenne sans fil connectée au récepteur.

### 1 Retirer le couvercle du compartiment des piles sur le microphone

Reportez-vous au manuel du microphone pour plus de détails.

### 2 Régler le récepteur sur le mode appairage

Assurez-vous que le voyant [POWER] du récepteur s'allume en vert, puis appuyez pendant au moins deux secondes sur le bouton [REG] du canal auquel vous voulez jumeler un microphone. Lorsque le récepteur sans fil est en mode appairage, le voyant [REG] du canal dont le bouton [REG] a été pressé clignote en orange. Le mode appairage dure 30 secondes, veillez à jumeler le microphone pendant ce temps.

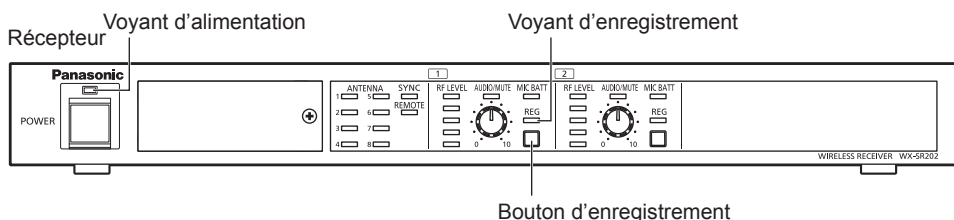

FRANÇAIS

# Appairage

## 3 Jumeler le microphone

Maintenez le bouton [REG] d'un microphone allumé pressé pendant au moins deux secondes pour commencer l'appairage (le voyant [PWR] du microphone clignote en orange).

Si l'appairage s'est effectué avec succès, le voyant [PWR] du microphone passe à l'état normal selon le niveau de charge restant (vert, orange ou rouge), le voyant [REG] du canal jumelé du récepteur s'allume en vert pendant une seconde, puis s'éteint.

- Si l'appairage n'a pas réussi, le voyant [PWR] du microphone clignote en rouge. Dans ce cas, placez le microphone le plus près possible de l'antenne et réessayez de le jumeler. (L'appairage peut échouer si le microphone est trop éloigné de l'antenne ou l'état de la connexion est mauvais.)

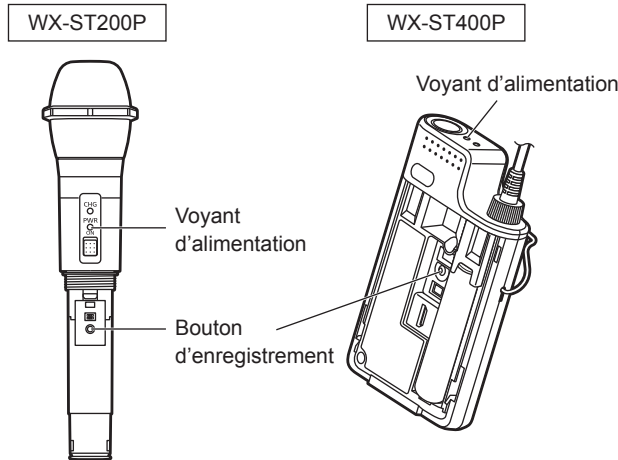

## 4 Remettre le couvercle du compartiment des piles sur le microphone

Reportez-vous au manuel du microphone pour plus de détails.



- Le bouton [REG] n'est pas valide si le canal auquel le microphone est jumelé est utilisé. Mettez hors tension le microphone actuellement jumelé, puis jumelez un microphone différent au canal qui est déjà utilisé.
- Vous ne pouvez pas utiliser le mode appairage pour plusieurs canaux simultanément.
- Lorsqu'un canal du récepteur est en mode appairage, tous les autres canaux peuvent toujours être utilisés normalement.
- Les microphones jumelés peuvent être retirés du PC de configuration/maintenance installé dans le logiciel de soutien. Reportez-vous au manuel du logiciel de soutien pour plus de détails.

## ■ Appairage filaire

Jumelez un microphone au récepteur via une connexion filaire.

La connexion filaire utilise un câble de conversion (mâle micro type B à femelle type A ; à se procurer localement) et un câble USB 2.0 (mâle type A à mâle micro type B ; à se procurer localement).

\* Utilisez un câble hôte USB (OTG) comme câble de conversion.

### 1 Retirer le couvercle du compartiment des piles sur le microphone

Reportez-vous au manuel du microphone pour plus de détails.

### 2 Connecter le microphone au récepteur

Connectez le connecteur [SET] du microphone au connecteur [SET] du récepteur via un câble USB 2.0 (mâle type A à mâle micro type B ; à se procurer localement) et un câble de conversion (mâle micro type B à femelle type A ; à se procurer localement). Lors de la connexion des câbles, assurez-vous que le câble de conversion est bien fixé au récepteur. Si d'autres câbles sont connectés, le microphone ne pourra pas être jumelé.

Lisez "Connexion avec des microphones" (page 86) pour plus de détails sur la méthode de connexion.

### 3 Mettre l'interrupteur d'alimentation du microphone sur ON

Si le microphone est actuellement éteint, mettez l'interrupteur d'alimentation sur ON. Quand le microphone et le récepteur sont connectés par câble, le microphone cesse de transmettre du son.

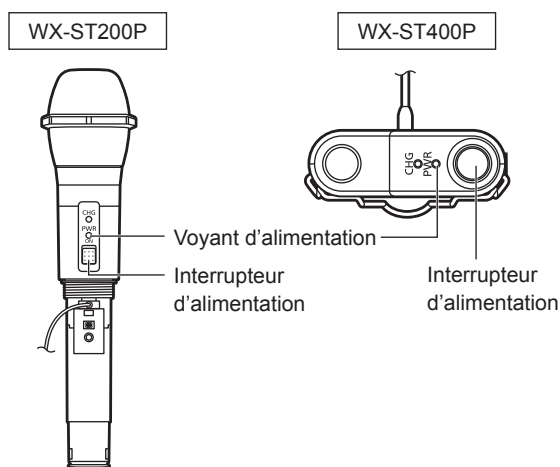

# Appairage

## 4 Jumeler le microphone au récepteur

Assurez-vous que le voyant [POWER] du récepteur s'allume en vert, puis appuyez pendant au moins deux secondes sur le bouton [REG] du canal auquel vous voulez jumeler un microphone. Le microphone et le récepteur passent en mode appairage et l'appairage commencera. En mode appairage, le voyant [PWR] du microphone et le voyant [REG] du canal dont le bouton [REG] a été pressé sur le récepteur clignoteront en orange.

Si l'appairage a terminé avec succès, le voyant [PWR] du microphone passe à l'état normal selon le niveau de pile restant (vert, orange ou rouge), le voyant [REG] du canal jumelé du récepteur sans fil s'allume en vert pendant une seconde, puis s'éteint.

- Si l'appairage n'a pas réussi, le voyant [PWR] du microphone clignotera en rouge.

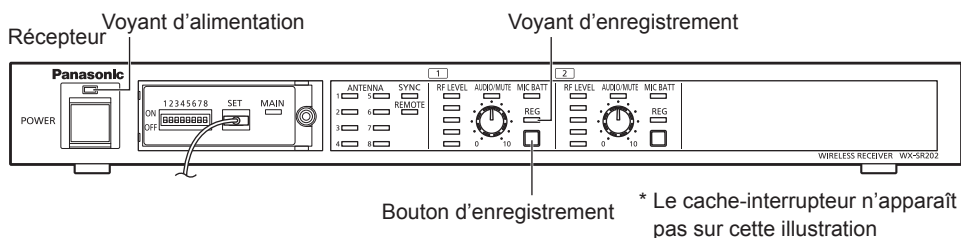

## 5 Débrancher le microphone du récepteur

Débranchez les câbles connectant le microphone au récepteur.

Si l'appairage a été effectué avec succès, le microphone commence à transmettre l'audio.

## 6 Remettre le couvercle du compartiment des piles sur le microphone

Reportez-vous au manuel du microphone pour plus de détails.



- Le bouton [REG] n'est pas valide si le canal auquel le microphone est jumelé est utilisé. Mettez hors tension le microphone actuellement jumelé, puis jumelez un microphone différent au canal qui est déjà utilisé.
- Lorsqu'un canal du récepteur est en mode appairage, tous les autres canaux peuvent toujours être utilisés normalement.
- Les microphones jumelés peuvent être retirés du PC de configuration/maintenance installé dans le logiciel de soutien. Reportez-vous au manuel du logiciel de soutien pour plus de détails.



# Utilisation

## ■ Opération

Suivez les étapes ci-dessous pour actionner le produit.

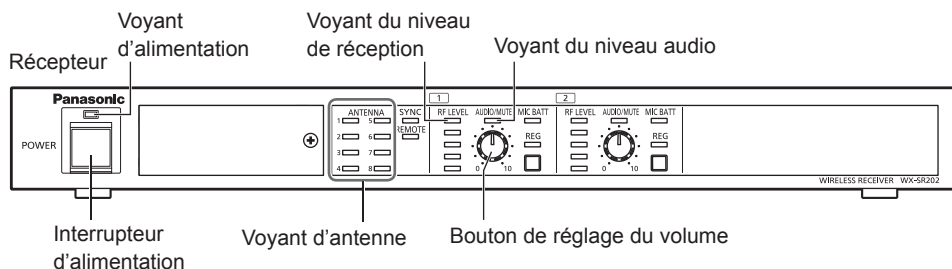

### 1 Allumer le récepteur

Mettez l'interrupteur d'alimentation du récepteur sur ON pour l'allumer.

- Le voyant [POWER] du récepteur s'allume en vert.
- Pendant le processus de démarrage, les voyants [ANTENNA] changent comme indiqué sur la figure ci-dessous. Tous les voyants [ANTENNA] s'allument au début et s'éteignent progressivement au fur et à mesure du démarrage. Une fois le démarrage terminé, tous s'éteignent. Après le démarrage, ils afficheront l'état de connexion de leurs antennes respectives.

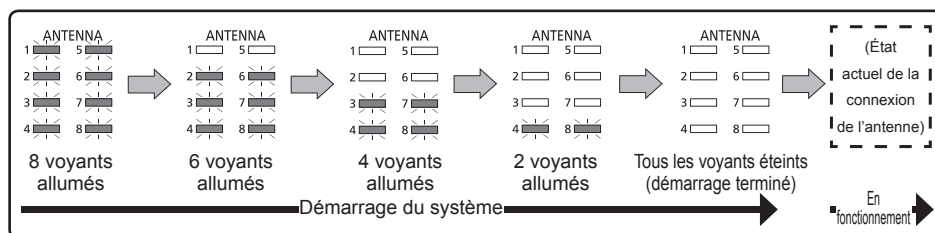

- Voir le tableau "Temps de démarrage du système" (page 71) pour les temps moyens de démarrage.

### 2 Allumer le microphone

Mettez l'interrupteur d'alimentation du microphone sur ON.

- Le voyant [RF LEVEL] du canal auquel le microphone est jumelé s'allume.
- Le voyant [AUDIO] s'allume quand l'audio est entré dans le microphone.

### 3 Ajuster le volume du microphone

Ajustez le bouton de réglage du volume.

# Utilisation

## ■ Confirmer le niveau de réception de signal

Vous pouvez confirmer l'état de réception de signal.

Affiche le niveau de réception du signal du microphone sur chaque canal sous forme de cinq incréments.

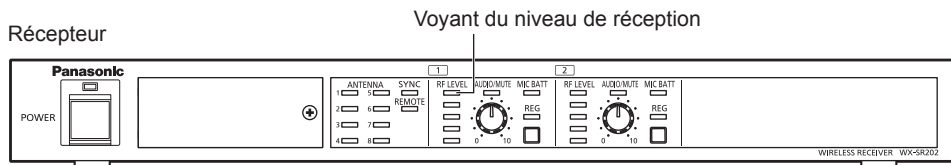

### Affichage du voyant [RF LEVEL]

Voyant	État
Allumé (5 lignes vertes)	Niveau 5 (Max.)
Allumé (4 lignes vertes)	Niveau 4
Allumé (3 lignes vertes)	Niveau 3
Allumé (2 lignes vertes)	Niveau 2
Allumé (1 lignes vertes)	Niveau 1 (Min.)
Tous les voyants éteints	Pas de microphone jumelé ou pas de signal des microphones jumelés
Allumé (1 à 5 lignes rouges)	Erreur de réception



- L'installation de l'antenne sans fil et la sélection du champ d'antenne de manière à ce que le récepteur affiche toujours au moins trois lignes vertes [RF LEVEL] (niveau 3) dans sa zone d'utilisation garantissent un fonctionnement stable.

## ■ Confirmer le niveau de pile restant du microphone

Le voyant [MIC BATT] indique le niveau de pile des microphones sur chaque canal en trois incréments. (Le voyant restera éteint s'il n'y a pas d'informations de pile provenant du microphone)

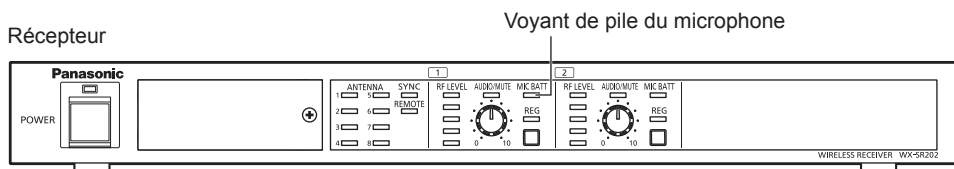

### Affichage du voyant [MIC BATT]

Voyant	État
Allumé (vert)	Plus de 1 heure
Allumé (orange)	Moins de 1 heure
Allumé (rouge)	Il n'y a pas de montant restant*
Éteint	Pas de données (pas en appel)

\* Remplacez les piles ou, si elles sont rechargeables, rechargez-les.



- Si le signal d'informations de pile est perdu, le voyant [MIC BATT] s'éteint, mais il s'allume à nouveau dès que le signal est restauré.
- La durée de vie de la pile dépend de nombreuses variables, telles que le fabricant de la pile, le type de pile et la température à l'intérieur des piles utilisées.
- L'indication du niveau de pile restant change en fonction du type de pile (alcaline ou Ni-MH) du microphone sélectionné dans "Réglages de la pile du microphone" (page 99).
- Régler l'interrupteur de type de pile sur la mauvaise position n'interférera pas avec le fonctionnement du microphone, mais cela peut avoir pour conséquence que les voyants orange et rouge s'allument trop longtemps ou trop brièvement, affichant une lecture erronée du niveau de pile restant.

# Utilisation

## ■ Confirmer les microphones jumelés

### 1 Régler le récepteur sur le mode de confirmation de l'appairage

Assurez-vous que le voyant [POWER] du récepteur s'allume en vert et appuyez un court moment sur le bouton [REG] une fois sur un canal que vous choisissez de vérifier parmi les canaux communiquant avec les microphones. Ensuite, le récepteur passe en mode de confirmation de l'appairage (le voyant [REG] passe du vert à l'orange alternativement pendant cinq secondes).

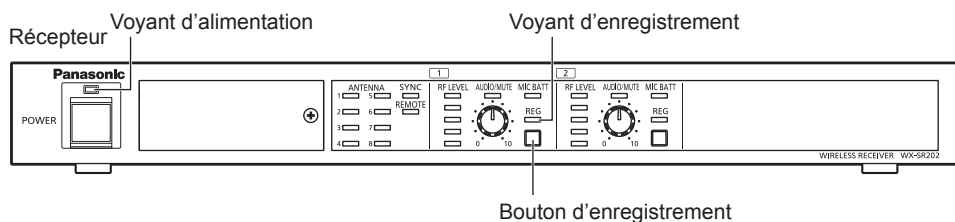

### 2 Vérifier le voyant [PWR] sur le microphone

Quand le récepteur est en mode de confirmation de l'appairage, le voyant [PWR] des microphones sous tension jumelés avec le canal en mode de confirmation de l'appairage passe du vert à l'orange alternativement. Ceci permet de confirmer les appairages canal/microphone.

Le mode de confirmation d'appairage dure cinq secondes sur le microphone et le récepteur, après quoi tous deux retournent à leur mode de fonctionnement normal.

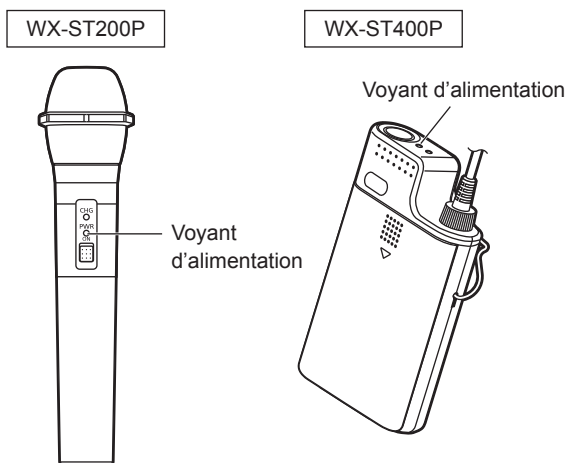



- La confirmation de l'appairage est possible pour les canaux communiquant avec le microphone (le canal sur lequel le voyant [RF LEVEL] a au moins une ligne allumée). Appuyer sur le bouton [REG] d'un canal sans communication microphonique ne fera rien.
- Quand le voyant [REG] du récepteur clignote en rouge pendant le mode de confirmation de l'appairage, aucun microphone n'est jumelé à ce canal. Effectuez les étapes décrites à la section "Appairage" (page 101).
- La confirmation de l'appairage peut également être effectuée à partir du microphone.  
L'audio du microphone sera maintenu lors de la transmission pendant la confirmation de l'appairage. Reportez-vous également au manuel du microphone.

# Logiciel de soutien

Connectez le récepteur au PC de configuration/maintenance installé le logiciel de soutien pour configurer le système de microphones numériques sans fil de 1,9 GHz et surveiller son état.



- Certaines fonctions de ce système ne peuvent pas être configurées sans le logiciel de soutien. Reportez-vous à un détaillant pour des informations sur l'obtention du logiciel de soutien.

Les fonctions du logiciel de soutien sont les suivantes. Reportez-vous au manuel du logiciel de soutien pour plus de détails.

Catégorie	Fonction		Logiciel de soutien requis
Surveillance de l'état	Affichage de l'état du récepteur	Affiche l'état de la connexion et de la synchronisation du système	
	Affichage de l'état de l'antenne	Affiche l'état des antennes connectées et leur champ d'antenne sélectionné.	
	Affichage de l'état du microphone	Affiche les informations d'enregistrement du microphone ou de l'émetteur, le niveau de la batterie, la sensibilité du microphone, le réglage coupe-bas.	
Réglage de l'opération	Mode appairage	Règle le récepteur sur le mode appairage-microphone	
	Confirmation de l'appairage	Confirme les microphones connectés au récepteur	
	Suppression des appairages	Supprime les appairages microphone-récepteur.	●
	Enregistrement de nom	Modifie les noms des récepteurs, des microphones et des antennes.	●
	Sélection de champ	Permet de sélectionner les champs d'antenne pour les antennes individuelles.	( *
	Veille	Définissez le temps de veille après la mise hors tension du microphone.	●
	Réglages réseau	Règle l'adresse IP, le masque de sous-réseau, la passerelle par défaut et le port du récepteur.	●
	Ajouter/modifier des utilisateurs	Ajoute des utilisateurs et règle leurs permissions pour utiliser le système (récepteur).	●
	Ajouter/modifier des récepteurs	Enregistre les récepteurs connectés au logiciel de soutien et affiche leurs réglages.	●
	Ajouter/modifier des groupes	Règle les groupes pour les récepteurs.	●

Catégorie	Fonction		Logiciel de soutien requis
Maintenance	Moniteur de fente	Surveille l'utilisation des ressources sans fil sur l'antenne sélectionnée.	•
	Analyseur de spectre simple	Surveille le spectre de fréquences proche de 1,9 GHz sur l'antenne sélectionnée.	•
	Test de marche	Surveille l'intensité du signal de réception et l'historique des antennes connectées sur le microphone sélectionné.	•
	Journal	Affiche le journal des opérations enregistré sur le récepteur.	•
	Mise à jour	Met à jour un récepteur ou une antenne.	•

\* Ne peut pas être réglé individuellement avec seulement le récepteur

# Dimensions

Unité : mm (pouce)

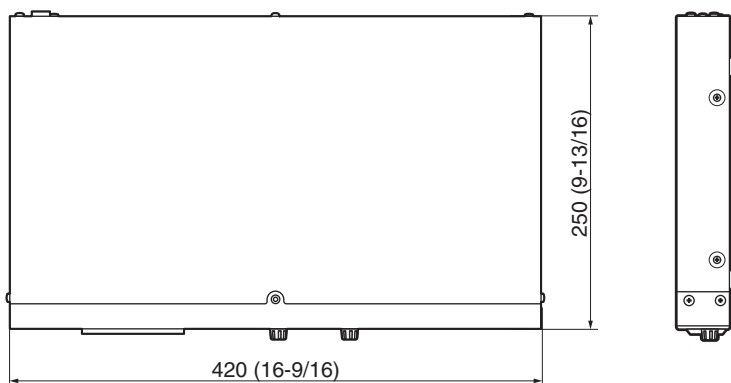



# Diagnostic des pannes

Vérifiez les problèmes courants énumérés dans ce tableau avant de demander l'aide d'un professionnel.

Si aucun des conseils fournis ici ne sont utiles, si vous rencontrez un problème non répertorié ici, ou en cas de doutes, contactez le détaillant pour plus d'informations.

Phénomène	Cause/mesure	Page de référence
Le produit ne s'allume pas	<ul style="list-style-type: none"><li>● La prise d'alimentation est-elle correctement insérée dans une prise de courant? ➔ Assurez-vous qu'elle est correctement branchée.</li></ul>	76, 82, 84
Aucune sortie audio	<ul style="list-style-type: none"><li>● Le câble LAN (page 79) est-il correctement branché? ➔ Connectez le câble à un connecteur d'antenne sans fil</li></ul>	76, 82, 84
	<ul style="list-style-type: none"><li>● Le câble de sortie est-il correctement connecté au dispositif de sortie? ➔ Connectez le câble de sortie au dispositif de sortie.</li></ul>	76, 84
	<ul style="list-style-type: none"><li>● L'interrupteur [POWER] est-il réglé sur ON? ➔ Réglez l'interrupteur [POWER] sur la position ON.</li></ul>	72, 105
	<ul style="list-style-type: none"><li>● Le bouton de réglage [VOL] est-il réglé sur une valeur supérieure à [0]? ➔ Ajustez le volume sonore avec le bouton de réglage dédié.</li></ul>	74, 105
Je ne peux pas jumeler les microphones	<ul style="list-style-type: none"><li>● Le câble LAN est-il correctement inséré? ➔ Connectez le câble à un connecteur d'antenne sans fil.</li></ul>	76, 82, 84
	<ul style="list-style-type: none"><li>● D'autres microphones sont-ils utilisés? ➔ Cessez d'utiliser les autres microphones avant d'en jumeler un nouveau.</li></ul>	102, 104
	<ul style="list-style-type: none"><li>● Les piles du microphone sont-elles épuisées? ➔ Si c'est le cas, remplacez-les (s'il s'agit de piles alcalines non rechargeables) ou rechargez-les (s'il s'agit de piles rechargeables) avant de les jumeler.</li></ul>	101

# Spécifications

Numéro de modèle		WX-SR202P
Alimentation électrique		CA 120 V 60 Hz
Consommation électrique		39 W
Réponse en fréquence		50 Hz à 15 kHz
S/N		Sortie de canal : 70 dB ou plus Sortie mix. : 64 dB ou plus
Connecteurs d'antenne sans fil	Connexions maximales	8
	Connecteur	RJ-45
	Câbles compatibles	Câble LAN droit (non croisé) Cat 5, Cat 5e ou Cat 6
Connecteur d'entrée externe	Connecteur	Euroblock
	Caractéristique de l'entrée	-10 dBV equilibrium 600 $\Omega$
Connecteurs de sortie de canal	Connexions maximales	2
	Connecteur	Euroblock
	Caractéristique de la sortie	-10 dBV equilibrium 600 $\Omega$
Connecteur de sortie mix	Connecteur	Euroblock
	Caractéristique de la sortie	-10 dBV equilibrium 600 $\Omega$
Connecteur réseau	Connecteur	RJ-45
	Méthode de transmission	100BASE-TX
Connecteur pour [SET]	Connecteur	Micro USB type B
Affichage (voyants)	Commun	Alimentation, antennes 1 à 8, sync, principal, télécommande
	Par canal	Niveau de RF (5 niveaux), niveau audio/sourdine, pile de microphone, enregistrement
Plage de température de fonctionnement		0 °C à 45 °C (32 °F à 113 °F)

Plage d'humidité de fonctionnement	0 % à 90 % (sans condensation)
Dimensions	Environ 420 mm (L) x 44 mm (H) x 250 mm (P) (16-9/16 pouces x 1-3/4 pouces x 9-13/16 pouces) (Sans tenir compte des pieds en caoutchouc, boutons et autres parties saillantes)
Masse	Environ 2,8 kg (6,17 lb)
Finition	Finition noire

### Accessoires standard

Instructions d'utilisation (ce livret).....	1
Carte de garantie.....	1
Supports d'installation en rack.....	2
Vis de support d'installation en rack (M4×10 mm) .....	4
Connecteurs Euroblock 6 broches .....	2

Panasonic will not take responsibility for any accident or damage caused by using the product with methods or parts other than those specified in this manual. Damages hence suffered by the product will not be covered by the warranty.

### **Panasonic Corporation of North America**

Two Riverfront Plaza, Newark, NJ 07102-5490  
<http://business.panasonic.com/>

### **Panasonic Canada Inc.**

5770 Ambler Drive, Mississauga, Ontario, L4W 2T3 Canada  
1-877-495-0580  
<https://www.panasonic.com/ca/>

© Panasonic Corporation 2019

Pas0619-0 PGQX2328ZA Printed in China  
Imprimé en Chine