

MORA

Refrigerator Use & Care Guide

Model: MRB172N6ASE

For questions about features, operation/performance, parts or service, call:
1-877-465-3566

English

Thank you for choosing MORA. We are sure you will find your new refrigerator a pleasure to use. However, before you use the appliance, we recommend that you read through these instructions carefully, which provides details about installing and using the product. Please keep a copy for future reference.

Table of Contents

IMPORTANT SAFETY INSTRUCTIONS	3
REFRIGERATOR OVERVIEW	6
INSTALLING YOUR NEW APPLIANCE	7
DISPLAY CONTROLS	12
USING YOUR REFRIGERATOR	14
CLEANING AND CARE	15
HELPFUL HINTS AND TIPS	16
TROUBLESHOOTING	17
DISPOSAL OF THE APPLIANCE	19

Important Safety Instructions

Read and follow all safety messages. Save these instructions.



This safety alert symbol will help you understand situations and hazards that may cause injury or death.

WARNING

The **WARNING** alert means a potentially hazardous situation. Serious injury or death may occur if not avoided.

DANGER

The **DANGER** alert means an imminently hazardous situation. Serious injury or death may occur if not avoided.

CAUTION

The **CAUTION** alert means a potentially hazardous situation. Moderate or minor injury may occur if not avoided.

WARNING

1. Please ensure that everyone using this appliance is familiar with its operations and safety features. This appliance is not intended for use by persons (including children) with reduced physical, sensory or mental capabilities, unless supervised or are properly instructed.
2. This appliance is intended to be used in residential households and similar applications.
3. Keep explosive and flammable substances away from unit. Do not store similar material in the refrigerator.
4. Disconnect power before servicing or installing an Ice Maker.
5. Use nonflammable cleaner.
6. Use 2 or more people to remove old unit and install this unit.
7. Connect to potable water supply only.
8. Do not use mechanical devices or other means to accelerate the defrosting process, other than those recommended by the manufacturer.
9. Do not damage the refrigerant circuit.

10. Do not use electrical appliances inside the food storage compartments of the appliance, unless they are of the type recommended by the manufacturer.

11. The instructions include the following wording regarding the use of extension cords:

Do not use an extension cord or ungrounded (two prong) adapters.

If the supply cord is damaged, it must be replaced by the manufacturer, its service agent or similarly qualified persons in order to avoid a hazard.

12. Keep ventilation openings, in the appliance enclosure or in the built-in structure, clear of obstruction.

 **DANGER**

To avoid the risks that are always present when using an electric appliance, we recommend that you pay attention to the instructions about electricity below.

1. The appliance requires single phase 115V/60Hz power supply. It has a power cord that has a 3-prong grounding plug that minimizes the possibility of electrical shock. This appliance must be grounded. Do not remove grounding prong or modify the power plug.
2. The unit should be plugged into a dedicated electrical outlet that meets all current standards and requirements. Do not plug anything else into the same outlet and ensure the appliance is the only thing plugged into the entire circuit. It should have its own dedicated breaker. Otherwise, this may overload the circuit and cause a fire.
3. Do not modify the power plug. The power plug must be accessible when the appliance is installed.
4. The appliance should not be turned off with a switch or other device.
5. Make sure that the plug is not squashed or damaged. Otherwise, it may cause short circuit, electric shock or overheat and even cause a fire.
6. Do not insert the power plug if the socket is loose, there is a risk of electric shock or fire.
7. Switch off the appliance and disconnect it from the main power before you clean or move it.
8. Never unplug the appliance by pulling on the electrical cord. Always grip the plug firmly and pull straight out from the socket to prevent damaging the power cord.
9. Do not operate the appliance without the cover over interior lighting.

10. Any electrical component must be replaced or repaired by a qualified electrician or authorized service engineer. Only genuine replacement parts should be used.

11. To avoid eye injury, do not look direct into the LED light located in the refrigerator compartment. If it is not functioning correctly, consult a qualified, registered electrician or replace it in accordance with the cleaning and care chapter.

12. The refrigerant isobutene (R600a) is contained within the refrigerant circuit of the appliance. During transportation and installation of the appliance, ensure that none of the components of the refrigerant circuit becomes damaged. The refrigerant (R600a) is flammable.

13. Risk of child entrapment. Before you throw away your old appliance:

- Take off the doors
- Leave the shelves in place so that children may not easily climb inside.

 **CAUTION**

1. Don't store products which contain flammable propellants (e.g. spray cans) or explosive substances in the appliances.
2. Avoid open flames (candles, lamps etc.) and sources of ignition.
3. Thoroughly ventilate the room in which the appliance is situated.
4. Unpack and check through the appliance. Should any damage be evident, don't plug in the appliance but contact the shop immediately from which you purchased it. Keep all packing materials in this case.
5. We recommend that you wait for 4 hours before connecting the appliance to allow the refrigerant to flow back into the compressor.

General safety and daily use

It is important to use your appliance safely. We recommend that you follow the guidelines below.

We recommend that you keep this users manual with the appliance for future reference.

This appliance is intended to be used in households and similar applications such as:

- Staff kitchen-areas in shops, offices and other working environments;
- Clients in hotels, motels and other residential types of environment;
- Bed and breakfast type of environments;
- Catering and similar non-retail applications.

Lack of experience and knowledge, unless they have supervision or been given instruction concerning use of the appliance. Children should be supervised to ensure that they do not play with the appliance.

Store any food in accordance with the storage instructions from the manufacturer.

Don't try to repair the appliance yourself. It is dangerous to alter the specifications or modify this product in any way. Any damage to the power cord may cause a short circuit, fire or electric shock.

Don't place too much food directly against the air outlet on the rear wall of both the refrigerator and freezer compartment, as it affects sufficient air circulation.

Don't place hot items near the plastic components of this appliance.

Frozen food must not be refrozen once it has been thawed out.

Don't store bottled or canned drinks (especially carbonated drinks) in the freezer compartment. Bottles and cans may explode.

Use caution consuming popsicles or ice cubes straight from the freezer as this can cause freezer burn to the mouth and lips.

Safety for children and infirm persons

Keep all packaging away from children to avoid risk of suffocation.

Protect children from being scalded by touching the compressor at the rear bottom of appliance

Don't place items on top of the appliance as this could cause injury should they fall off.

Never allow children to play with the appliance by hanging or standing over or on the doors, racks, shelves and drawers etc.

Refrigerator Overview

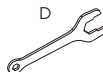
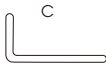
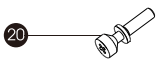
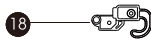
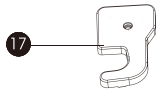
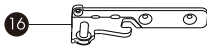

- 1 Display panel
- 2 Air Duct
- 3 Glass shelf
- 4 Crisper cover
- 5 Crisper Drawer
- 6 Upper freezer drawer
- 7 Lower freezer drawer

- 8 Adjustable bottom feet
- 9 Half Width Door Bin (x4)
- 10 Door Gasket
- 11 Full Width Door Bin
- 12 Roll wheel
- 13 Fridge door
- 15 Freezer door

Package Contents

- 14 Handle(x2)
 - long handle for fridge door, with screws (x2) assembled
 - short handle for freeze door, with screws (x2) assembled
- Spare parts, used when screws assembled missed
- A -hexagon socket cap screws (x2)

Spare parts, used when reversing the door

- 16 Middle left hinge
- 17 Left hinge cover
- 18 Upper left hinge
- 19 Stopper block
- 20 Handle supports (x4)

Assembly tool:

- B -Allen Wrench 1/8"
- C -Allen Wrench 5/32"
- D -Wrench 7/8"

NOTE

- Due to unceasing modification of our products, your refrigerator may be slightly different from this instruction manual, but its functions and using methods remain the same.
- To get the best energy efficiency of this product, please place all shelves, drawers and baskets on their original position as the illustration above.

Installing Your New Appliance

Before using the appliance for the first time, you should be informed of the following tips.

Warning!

For proper installation, this refrigerator must be placed on a level surface of hard material that is the same height as the rest of the flooring. This surface should be strong enough to support a fully loaded refrigerator. The rollers, which are not castors, should be only used for forward or backward movement. Moving the refrigerator sideways may damage your floor and the rollers.

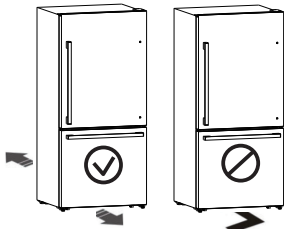

Ventilation of appliance

In order to improve efficiency of the cooling system and save energy, it is necessary to maintain good ventilation around the appliance for the dissipation of heat. For this reason, sufficient clear space should be available around the refrigerator.

Suggestion

It is advisable for there to be at least 2 inches (50mm) of clearance from the back of the fridge to the wall, at least 1.0 inches (25mm) of clearance from its top, at least 1.0 inches (25mm) from its side to the wall and a clear space in front to allow the doors to open 130°. As shown in following diagrams.

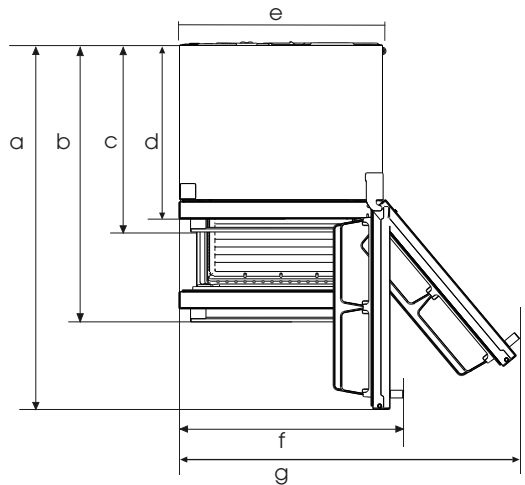
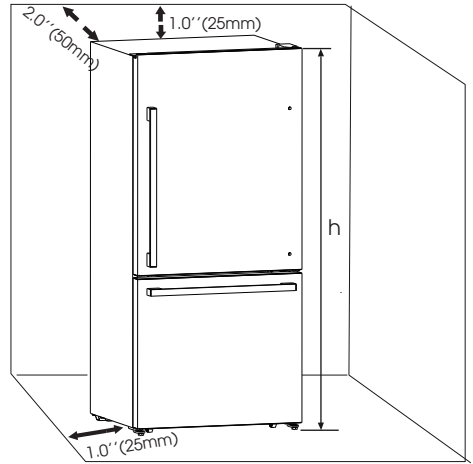

Note:

- This appliance performs well with ambient temperature between 55°F (12.8°C) to 110°F (43.3°C). The appliance may not work properly if left at a temperature above or below the indicated range.

- Stand your appliance in a dry place to avoid high moisture.
- Keep the appliance out of direct sunlight, rain or frost. Stand the appliance away from heat sources such as stoves, fires or heaters.

	dimension
a	56.3" (1430mm)
b	43.3" (1101mm)
c	29.1" (740mm)
d	26.6" (675.5mm)
e	31.1" (790mm)
f	34.3" (870mm)
g	52" (1321mm)
h	69.1" (1756mm)



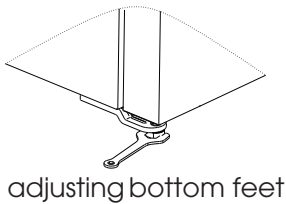
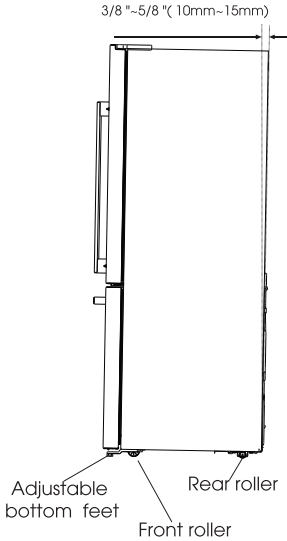

Leveling of appliance

•For sufficient leveling and air circulating in the lower rear section of the appliance, the bottom feet may need to be adjusted. You can adjust them manually by hand or by using a suitable tool.

•To allow the doors to self-close, tilt the top backwards by 3/8~5/8 inches (10-15mm).



Tools you may need

Not provided		
	Phillips Screwdriver & Slotted Screwdriver	Socket Wrench (5/16", 8mm)
Provided		
	Allen Wrench (5/32", 4mm) (1/8", 3mm)	Wrench

Installing the handles

Before you use the appliance, you have to install the handles provided in the fridge chamber.

The longer one is fridge door handle, the shorter one is freezer door handle.

Please follow procedures below to install and reverse the handle.

•Take out the screw hole covers on the doors, install the handle supports (C). Place the handle (A) on the door by fitting the handle over the handle supports (C), then fasten the screws (B) with 3mm Allen wrench (provided in plastic bag).

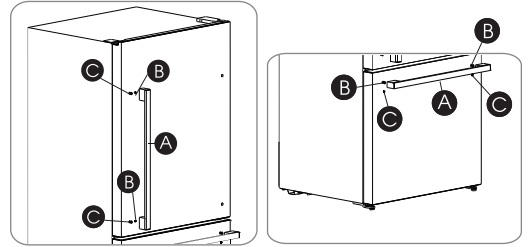

•When you reverse the fridge door, please move the handle (A), the screws (B) and the handle supports (C) to the right side. Move the screw hole covers (D) to the left side.

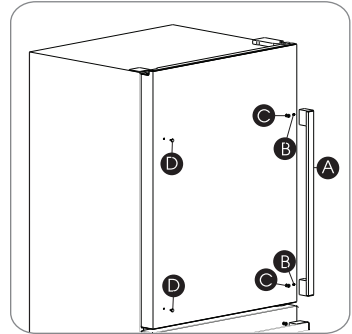

Reversing the fridge door

The side at which the door opens can be changed, from the right side (as supplied) to the left side, if the installation site requires.

Warning!

When reversing the door, the appliance must not be connected to the mains. Ensure that the plug is removed from the mains socket..

Note:

When required, tilt the refrigerator back in order to gain access to the base, you should rest the appliance on soft foam packaging or similar material to avoid damaging the backboard of the refrigerator. To reverse the door, the following steps are generally recommended.

1. Stand the refrigerator upright. Open the upper door to take out all door racks (to avoid racks damaged) and then close the door.

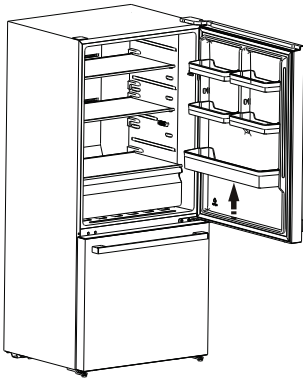

2. With the door closed, loosen the screw (O) and remove the upper hinge cover (E) on the top right side of appliance and remove 3 special flange screws (F) with socket wrench. Keep the upper hinge cover for future reference.

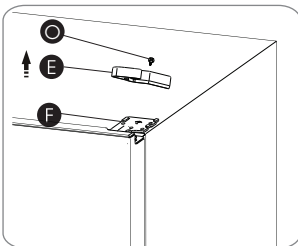

3. Remove the upper hinge (Please hold upper door by hand when installing).

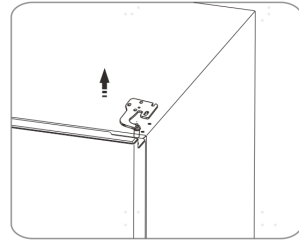

4. Use your both hands to open the door more than 90°. Lift it up and take it off.

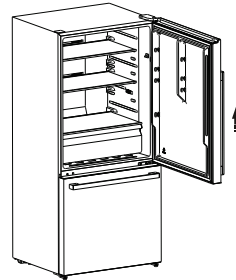

5. Loosen the two screws (G) on the right bottom of the fridge door, then take out the right stopper block (H) and the right door stopper (I). Then install the left stopper block (K) and the left door stopper (J) (provided in the plastic bag)

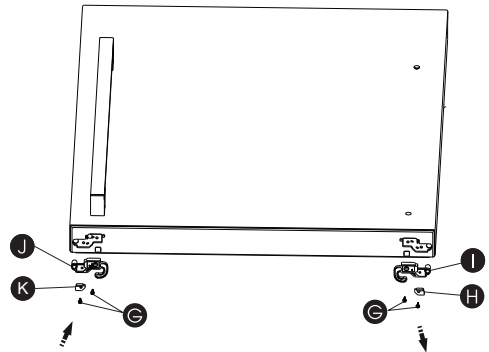

6. Open the freezer door, then loosen 2 screws (L) with 5/32" Allen Wrench (provided in plastic) and remove middle hinge (M). Keep the middle hinge (M) for future reference.

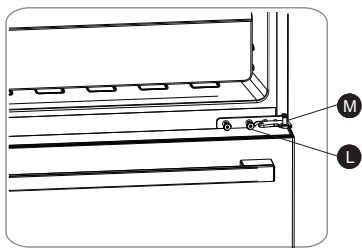

7. Change screw hole covers on middle cover plate from left to right.

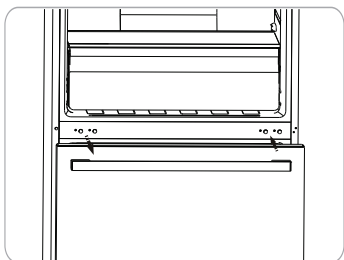

8. Put out the left middle hinge (N) (provided in plastic). Then screw it with 2 screws (L) from right side.

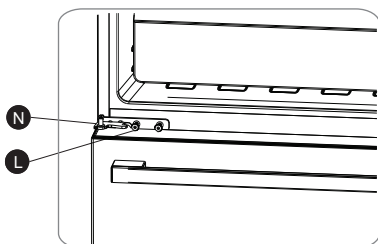

9. Screw out the upper hinge axis turn the upper hinge over and fix axis on it. Then place it at side for use.

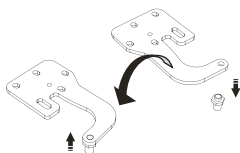

10. Close the freezer door. Refer to step 4, put the fridge door back on the other side, then close the fridge door and move it to an appropriate position.

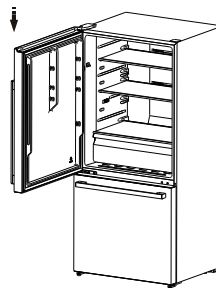

11. Put the upper hinge on the top left side refer to step 3.

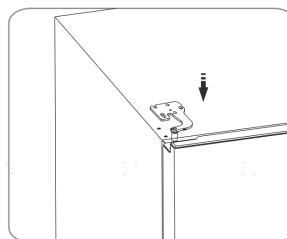

12. Put out the upper hinge cover (P) from plastic bag provided, install them refer to step 2.

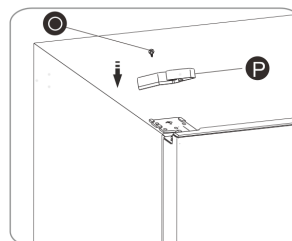

Freezer Door Removal

In case your home access door is too narrow for the refrigerator to pass through, remove the refrigerator doors and drawers as follows.

1. Firstly, open the upper door, then pull out the freezer door and upper freezer drawer to the final position.

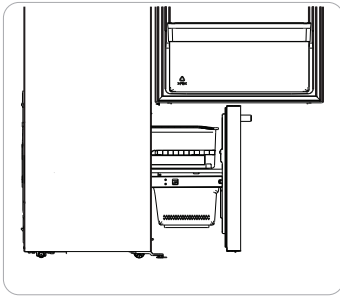

2. Take out the upper freezer drawer by lifting it up from the rail system, then push the rail system back.

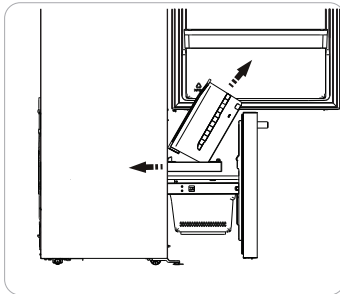

3. Remove the lower freezer drawer by lifting it up.

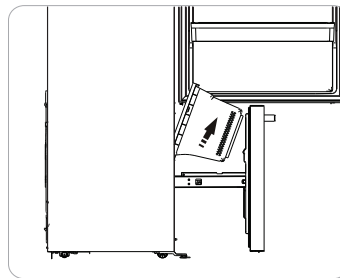

4. Remove the 2 screws attached to the supporting frame.

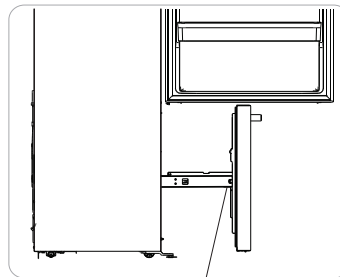

screws on the inside

5. Pull out the freezer door and lift it up in the direction of the arrow.

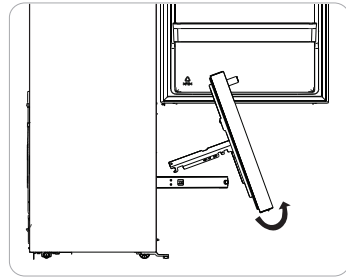

Re-assembling the freezer door

To reattach the drawer after you moved the appliance to its final location, assemble the parts in reverse order.

Display Controls

Please use the instructions and images below as a reference when using your appliance. Your exact model may be slightly different than the image below.



Controlling the temperature

We recommend that when you start your refrigerator for the first time, the temperature for the refrigerator is set to 39°F(4°C) and the freezer is set to 0°F(-18°C). If you want to change the temperature, follow the instructions below. Caution! When you set a temperature, you set an average temperature for the whole refrigerator cabinet. Temperatures inside each compartment may vary from the temperature displayed on the panel, depending on how much food you store and where you place them. Ambient temperature may also affect the actual temperature inside the appliance.

1. °F / °C

To toggle between Celsius and Fahrenheit on the display, press and hold the "TEMP." button for three seconds.

2. Fridge

Press the "ZONE" button until the "Fridge" icon lights up, then press the "TEMP." button to select a temperature setting. If you have set the temperature type to Fahrenheit, the temperature settings cycle from 44°F to 34°F.

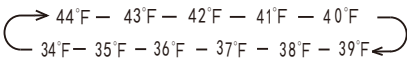

If you have set the temperature type to Celsius, the temperature settings cycle from 7°C to 1°C.

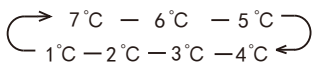

3. Freezer

Press the "ZONE" button until the "Freezer" icon lights up, then press the "TEMP." button to select a temperature setting.

If you have set the temperature type to Fahrenheit, the temperature settings cycle from 7°F to -11°F.

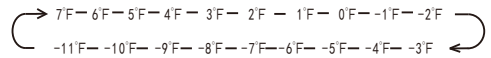

If you have set the temperature type to Celsius, the temperature settings cycle from -14°C to -24°C.

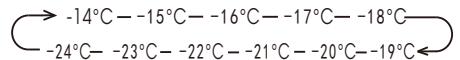

4. Super Cool

Super Cool can refrigerate the food quicker and keep food fresh for a longer period. This is useful to activate before inserting a large amount of warm/room temperature food.

- Press the "MODE" button to activate this function. The "Super Cool" icon will be illuminated and the fridge temperature indicator will display 34°F (1°C).
- Super Cool will automatically turn off after 3 hours.
- When super Cool function is on you can turn it off by pressing the "MODE" or setting fridge temperature. To manually turn off the Super Cool function, the fridge

temperature setting will revert back to the previous setting.

5. Eco

Press the "MODE" button to turn on the Eco function, the "Eco" icon will be illuminated.

- When the Eco function is on, the temperature of fridge is automatically switched to 43°F (6°C) and the temperature of freezer is automatically switched to 1°F(-17°C).
- When Eco function is on you can switch it off by pressing the "MODE" or "TEMP" button and the refrigerator temperature setting will revert back to the previous setting.

6. Super Freeze

Super Freeze will quickly lower the temperature within the freezer so food will freeze faster than usual. This feature also helps to keep vitamins and nutrition of fresh food fresh for longer period.

- Press the "MODE" button to activate this function. The "Super Freeze" icon will be illuminated and the temperature for the freezer is set to -11°F (-24°C).
- Super freezer will automatically turn off after 52 hours.
- When Super Freeze function is on you can turn it off by pressing by pressing the "MODE" or setting freezer temperature. To manually turn off the Super freezer function, the freezer temperature setting will revert back to the previous setting.

NOTE: When you selecting the Super Freeze function, ensure there are no bottled or canned drinks (especially carbonated drinks) in the freezer compartment. Bottles and cans may explode.

7. POWER **POWER** Hold 3 sec

Press and hold the "POWER" button for three seconds to turn the power function on or off. When the power function is on, the  icon lights and the display board will show "OF".

NOTE:

When the power function is on, the refrigerator is stopped cooling.

8. Door Alarm

- When the door of fridge or freezer is open over 2 minutes, the control panel will show "dr". The door alarm will turn off about 8 minutes later.
- To save energy, don't keep the door open for a long time when using refrigerator. In case of door alarm, it can clear door alarm by closing the doors.

9. Demo mode

- Demo Mode is for store displaying only.
- In this mode, the light and the display operation is normal, but the refrigerator is not cooling. When the refrigerator is in the Demo Mode, if consumers open the door or no keys operation for 30 seconds with the door opened, the temperature control panel will show as follow from A to F.



- To exit this mode, you could press the leftmost key and the rightmost key at the same time for 3 seconds, then you can see the whole control panel light up for 1 second.

NOTE: The Demo Mode stays on even if the refrigerator powers off. If the consumers enter the mode with unintentional operation, you should exit it as soon as possible, since the refrigerator will not cool in this mode, which will cause the food going bad.

Using your Refrigerator

This section tells you how to use most of the useful features. We recommend that you read through them carefully before using the appliance.

1. Using your refrigerator compartment

The refrigerator compartment is suitable for storage of vegetables and fruit. Food inside should be packed to store in order to avoid losing moisture or flavor permeating into other foods.

CAUTION

Never close the refrigerator door while the shelves, crisper and/or telescopic slides are extended. It may damage both them and the refrigerator.

Glass shelves and Door racks

The refrigerator compartment is provided with several glass shelves and several different door racks, which are suitable for the storage of eggs, canned liquid, bottled drinks and packed food. They can be placed at different heights according to your need. However, do not place too many heavy things in racks. Before you lift up the door bin vertically, please take the food out.



Drawer

This is suitable for storage of fruits and vegetables. And it can be taken out to be cleaned. To take it out, open the door to the final location first. Then pull out the drawer and tilt up the front of the crisper after moving slightly in the direction.

2. Using the freezer compartment

The freezer compartment is provided with an upper drawer and a lower drawer. To remove all of them, refer to page 9 for disassembly instruction.

Cleaning and Care

For hygienic reasons the appliance (including exterior and interior accessories) should be cleaned at least every two months.

CAUTION

The appliance must not be connected to the wall outlet during cleaning. Danger of electrical shock! Before cleaning, switch the appliance off and remove the plug from the wall outlet socket.

Exterior cleaning

To maintain good appearance of your appliance, you should clean it regularly.

Spray water onto a cleaning cloth instead of spraying directly on the surface of the appliance. This helps ensure an even distribution of moisture to the surface.

Clean the doors, handles and cabinet surfaces with a mild detergent and then wipe dry with a soft cloth.

CAUTION

Don't use sharp objects to clean with, as they are likely to scratch the surface.

Don't use Thinner, Car detergent, bleach, ethereal oil, abrasive cleansers or organic solvent such as Benzene for cleaning. They may damage the surface of the appliance and may cause fire.

Interior cleaning

You should clean the appliance interior regularly. It will be easier to clean when food stocks are low. Wipe the inside of the fridge freezer with a weak solution of baking soda and water, and then rinse with warm water using a wrung-out sponge or cloth. Wipe completely dry before replacing the shelves and baskets. Thoroughly dry all surfaces and removable parts before putting them back into place. Although this appliance automatically

defrosts, a layer of frost may occur on the freezer compartments interior walls if the freezer door is opened frequently or kept open too long. If the frost is too thick, choose a time when the freezer is nearly empty and proceed as follows:

1. Remove existing food and accessories baskets, unplug the appliance from the main power and leave the doors open. Ventilate the room thoroughly to accelerate the process.
2. When defrosting is completed, clean your freezer as described above.

WARNING

Do not use sharp objects to remove frost from the freezer compartment. Only after the interior is completely dry should the appliance be switched back on and plugged back into the main socket.

Door gasket cleaning

Take care to keep door gasket clean. Sticky food and drinks can cause gasket to stick to the cabinet and tear when you open the door. Wash gasket with a mild detergent and warm water. Rinse and dry it thoroughly after cleaning.

CAUTION

Only after the door seals are completely dry should the appliance be powered on

Replacing the LED light

Warning: The LED light must be replaced by a competent person. If the LED light is damaged, follow the steps below:

1. Unplug your appliance.
2. Remove light cover by rising up and pulling out the LED light.
3. Hold the LED light with one hand and pull it with the other hand while pressing the connector latch.
4. Replace LED light and snap it correctly in place and recover the light cover.

Helpful Hints and Tips

Energy Saving Tips

We recommend that you follow the tips below to save energy.

Try to avoid keeping the door open for long periods in order to conserve energy. Ensure the appliance is away from any sources of heat (direct sunlight, electric oven or cooker etc.)

Don't set the temperature colder than necessary.

Don't store warm food or evaporating liquid in the appliance.

Place the appliance in a well ventilated, humidity free, room. Please refer to Installing your New Appliance chapter.

If the diagram shows the correct combination for the drawers, crisper and shelves, do not adjust the combination as this is designed to be the most energy efficient configuration.

Hints for fresh food refrigeration

Do not place hot food directly into the refrigerator or freezer, the internal temperature will increase resulting in the compressor having to work harder and will consume more energy.

Do cover or wrap the food, particularly if it has a strong flavor.

Place food properly so that air can circulate freely around it.

Hints for refrigeration

For Meat: (all types) wrap in cling wrap and place on the glass shelf above the vegetable drawer. Always follow food storage times and use by dates suggested by manufacturers.

Cooked food, cold dishes, etc.: They should be covered and placed on any shelf.

Fruit and vegetables: They should be stored in the special drawer provided.

Butter and cheese: Should be wrapped in airtight foil or plastic film wrap.

Milk bottles: Should have a lid and be stored in the door racks.

Hints for freezing

When first starting-up or after a period out of use, let the appliance run at least 2 hours on the higher settings before putting food in the compartment.

Prepare food in small portions to enable it to be rapidly and completely frozen and to make it possible to subsequently thaw only the quantity required.

Wrap up the food in aluminum foil or cling wraps which are airtight.

Do not allow fresh, unfrozen food to touch the food which is already frozen to avoid temperature rise of the latter.

Iced products, (ice cubes, popsicles): if consumed immediately after removal from the freezer compartment, will probably cause frost burns to the skin.

It is recommended to label and date each frozen package in order to keep track of the storage time.

Hints for the storage of frozen food

Ensure that frozen food has been stored correctly by the food retailer

Once defrosted, food will deteriorate rapidly and should not be re-frozen. Do not exceed the storage period indicated by the food manufacturer.

Switching off your appliance

If the appliance needs to be switched off for an extended period, the following steps should be taken prevent mold on the appliance.

1. Remove all food.
2. Remove the power plug from the main socket.
3. Clean and dry the interior thoroughly.
4. Ensure that all the doors are wedged open slightly to allow air to circulate

Troubleshooting

If you experience a problem with your appliance or are concerned that the appliance is not functioning correctly, you can carry out some easy checks before calling for service, please see below.

WARNING

1. Don't try to repair the appliance yourself. If the problem persists after you have made the checks mentioned below, contact a qualified electrician, authorized service engineer or the shop where you purchased the product.
2. A child entrapment warning statement is included in either the operating instructions or in a use and care manual provided with each refrigerator.

Problem	Possible Cause & Solution
Appliance is not working correctly	Check whether the power cord is plugged into the power outlet properly.
	Check the fuse or circuit of your power supply, replace if necessary.
	The ambient temperature is too low. Try setting the chamber temperature to a colder level to solve this problem.
	It is normal that the freezer is not operating during the defrost cycle, or for a short time after the appliance is switched on to protect the compressor.
Odours from the compartments	The interior may need to be cleaned
	Some food, containers or wrapping cause odours.
Noise from the appliance	<p>The sounds below are quite normal:</p> <ul style="list-style-type: none"> Compressor running noises. Air movement noise from the small fan motor in the freezer compartment or other compartments. Gurgling sound similar to water boiling. Popping noise during automatic defrosting. Clicking noise before the compressor starts. Clicking noise when you get the water. The motor running noises when you get ice.
	<p>Other unusual noises are due to the reasons below and may need you to check and take action:</p> <ul style="list-style-type: none"> The cabinet is not level. The back of appliance is touching the wall. Bottles or containers have fallen or are rolling.

<p>The motor runs continuously</p>	<p>It is normal to frequently hear the sound of the motor, it will need to run more when in following circumstances:</p> <ul style="list-style-type: none"> Temperature setting is set colder than necessary Large quantity of warm food has recently been stored within the appliance. The temperature outside the appliance is high. Doors are kept open too long or too often. After installing the appliance or it has been switched off for a long time.
<p>A layer of frost occurs in the compartment</p>	<p>Check that the air outlets are not blocked by food and ensure food is placed within the appliance to allow sufficient ventilation. Ensure that door is fully closed. To remove the frost, please refer to the Cleaning and Care chapter.</p>
<p>Temperature inside is too warm</p>	<p>You may have left the doors open too long or too frequently; or the doors are kept open by some obstacle; or the appliance is located with insufficient clearance at the sides, back and top</p>
<p>Temperature inside is too cold</p>	<p>Increase the temperature by following the Display Controls chapter.</p>
<p>Doors cant be closed easily</p>	<p>Check whether the top of the refrigerator is tilted back by 10-15mm to allow the doors to self-close, or if something inside is preventing the doors from closing.</p>
<p>The light is not working</p>	<ul style="list-style-type: none"> The LED light may be damaged. Refer to replace LED lights in Cleaning and Care chapter. The control system has disabled the lights due to the door being kept open too long. Close and reopen the door to reactivate the lights.
<p>Hear water bubbling in the refrigerator</p>	<p>This is normal. The bubbling comes from the refrigerant coolant liquid circulating through the refrigerator.</p>

Disposal of the appliance

DANGER

It is prohibited to dispose of this appliance as household waste.

Packaging materials

Packaging materials with the recycle symbol are recyclable. Dispose of the packaging into a suitable waste collection container to recycle it.

Before disposal of the appliance

1. Pull out the main plug from the main socket.
2. Cut off the power cord and discard with the main plug.

WARNING

Potential Suffocation Hazard! Potential death or brain damage could occur. Remove doors to prevent potential suffocation.

1. To prevent potential suffocation hazard, remove your old refrigerators doors completely immediately. Leave shelves installed to help block children from climbing on or getting inside.
2. When disposing of the appliance do so only at an authorized waste disposal center. Do not expose to flame.

Refrigerators contain refrigerant and gases in the insulation. Refrigerant and gases must be disposed of professionally as they may cause eye injuries or ignition. Ensure that tubing of the refrigerant circuit is not damaged prior to proper disposal

	Correct Disposal of this product
	<p>This symbol on the product or in its packing indicates that this product may not be treated as household waste. Instead, it should be taken to the appropriate waste collection point for the recycling of electrical and electronic equipment. By ensuring this product is disposed of correctly, you will help prevent potential negative consequences for the environment and human health, which could otherwise be caused by the inappropriate waste handling of this product. For more detailed information about the recycling of this product, please contact your local council, your household waste disposal service, or the shop where you purchased the product.</p>

MORA

Guía de uso y cuidado del refrigerador

Modelo: MRB172N6ASE

Para consultas sobre las características, funcionamiento/rendimiento, piezas o servicio, llame al: 1-877-465-3566

Español

Gracias por elegir MORA. Estamos seguros de que cuando utilice su nuevo refrigerador estará satisfecho. Sin embargo, antes de utilizar el aparato, le recomendamos leer cuidadosamente todas estas instrucciones, las mismas brindan detalles acerca de la instalación y uso del producto. Guarde una copia para futuras referencias.

Tabla de contenidos

INSTRUCCIONES IMPORTANTES DE SEGURIDAD	3
DESCRIPCIÓN DEL REFRIGERADOR	6
INSTALAR EL APARATO NUEVO	7
CONTROLES DE LA PANTALLA	12
USO DEL REFRIGERADOR	14
LIMPIEZA Y CUIDADO	15
SUGERENCIAS Y CONSEJOS ÚTILES	16
SOLUCIÓN DE PROBLEMAS	17
ELIMINACIÓN DEL APARATO	19

Instrucciones importantes de seguridad

Lea y siga todos los mensajes de seguridad. Guarde estas instrucciones.



Este símbolo de alerta de seguridad lo ayudará a comprender las situaciones y los peligros que puedan causar lesiones o la muerte.

ADVERTENCIA

El aviso de ADVERTENCIA significa una posible situación peligrosa. Pueden ocurrir lesiones graves o la muerte si no se evitan.

PELIGRO

PELIGRO significa una situación peligrosa inminente. Pueden ocurrir lesiones graves o la muerte si no se evitan.

PRECAUCIÓN

PRECAUCIÓN significa una situación potencialmente peligrosa. Pueden ocurrir lesiones menores o leves si no se evitan.

ADVERTENCIA

1. Asegúrese de que todas las personas que utilizan este aparato estén familiarizadas con su funcionamiento y sus funciones de seguridad. Este aparato no está destinado para ser utilizado por personas (incluso niños) con capacidades físicas, sensoriales o mentales reducidas a menos que hayan sido supervisados o instruidos correctamente.

2. Este aparato está destinado para ser utilizado en el hogar y lugares similares.

3. Mantenga las sustancias explosivas e inflamables lejos de la unidad. No almacene materiales similares en el refrigerador.

4. Desconecte el suministro eléctrico antes de realizar el mantenimiento o la instalación de la máquina de hielo.

5. Utilice limpiadores no inflamables.

6. Se necesitan 2 o más personas para quitar la unidad vieja e instalar esta unidad.

7. Conéctelo únicamente a un suministro de agua potable.

8. No utilice los dispositivos mecánicos u otros medios para acelerar el proceso de descongelación, con excepción de los recomendados por el fabricante.

9. No dañe el circuito del refrigerante.

10. No utilice aparatos eléctricos dentro de los compartimentos de almacenamiento de alimentos del aparato, a menos que sean del tipo recomendado por el fabricante.

11. Las instrucciones incluyen las siguientes indicaciones acerca del uso de cables alargadores:

No utilice un cable alargador.

Si el cable de alimentación está dañado, deberá ser reemplazado por el fabricante, su agente de o las personas similarmente calificadas con el fin de evitar un peligro.

12. Mantenga las aperturas de ventilación en la carcasa del aparato o en la estructura construida libres de obstáculos.

PELIGRO

Para evitar los riesgos que están siempre presentes cuando se utiliza un aparato eléctrico, le recomendamos que preste atención a las siguientes instrucciones sobre la electricidad.

1. El aparato requiere una fuente de alimentación de 115 V/60 Hz de una fase. Tiene un cable eléctrico con un enchufe de 3 clavijas y conexión a tierra que minimiza la posibilidad de descargas eléctricas. Este aparato debe tener conexión a tierra. No quite la terminal a tierra ni modifique el conector de alimentación.
2. La unidad debe enchufarse a una toma eléctrica dedicada que cumpla todas las normas y requisitos de corriente. No enchufe otros aparatos en la misma toma y asegúrese de que el aparato sea el único dispositivo enchufado en todo el circuito. Debe contar con un interruptor propio. De lo contrario, el circuito podría sobrecargarse y provocar un incendio.
3. No modifique el enchufe eléctrico. El enchufe eléctrico debe ser accesible cuando el aparato esté instalado.
4. El aparato no debe apagarse con un interruptor u otro dispositivo.
5. Compruebe que el enchufe eléctrico no esté aplastado ni dañado. De lo contrario, puede causar cortocircuitos, descargas eléctricas o sobrecalentamiento y causar incendios.
6. No inserte el enchufe eléctrico si la toma está suelta, existe riesgo de descarga eléctrica o incendio.
7. Apague el aparato y desconéctelo del interruptor principal antes de realizar la limpieza o moverlo.
8. Nunca desenchufe el aparato estirando del cable eléctrico. Agarre siempre el enchufe con firmeza y extráigalo de la toma para evitar dañar el cable eléctrico.
9. No opere el aparato sin el cobertor de la luz interior.

10. La sustitución o reparación de los componentes eléctricos las debe realizar un electricista cualificado o un ingeniero de servicio autorizado. Solo deben utilizarse piezas de sustitución originales.

11. Para evitar lesiones oculares, no mire directamente a la luz LED del compartimento refrigerador. Si no funciona correctamente, consulte a un electricista matriculado o rempácela siguiendo el capítulo limpieza y cuidado.

12. El refrigerante isobutano (R600a) se encuentra dentro del circuito refrigerante del aparato. Durante el transporte y la instalación del aparato, asegúrese de que ninguno de los componentes del circuito refrigerante se dañe. El refrigerante (R600a) es inflamable.

13. Riesgo de atrapamiento para niños. Antes de deshacerse del viejo aparato:

Quite las puertas

Deje los estantes en el lugar para que los niños no puedan meterse dentro fácilmente.

PRECAUCIÓN

1. No almacene productos que contengan propelentes inflamables (ej.: latas de aerosol) ni sustancias explosivas en el aparato.
2. Evite las llamas (velas, lámparas, etc.) o fuentes de encendido.
3. Ventile bien la sala en la que esté situado el aparato.
4. Desempaque y compruebe el aparato. Cualquier daño debería ser evidente; no conecte el aparato y contacte inmediatamente a la tienda donde lo compró. En este caso, conserve todos los materiales de empaque.
5. Se recomienda esperar al menos 4 horas antes de conectar el aparato para permitir que el refrigerante regrese al compresor.

Seguridad general y uso diario

Es importante utilizar el aparato de forma segura. Le recomendamos que siga las siguientes pautas.

Le recomendamos conservar este manual del usuario con el aparato para futuras consultas.

Este aparato está diseñado para ser utilizado en el hogar y las aplicaciones similares tales como:

- Áreas de cocinas de personal en tiendas, oficinas y otros entornos de trabajo;
- Clientes en hoteles, moteles y otros tipos residenciales;
- Entornos de tipo cama y desayuno;
- Aplicaciones de restauración y no minoristas similares.

Con falta de experiencia o conocimientos, a menos que estén supervisados o reciban instrucciones acerca del uso del aparato. Se debe supervisar a los niños para asegurarse de que no jueguen con el aparato.

Almacene cualquier alimento según las instrucciones de almacenamiento del fabricante.

No intente reparar el aparato usted mismo. Es peligroso alterar las especificaciones o modificar el producto de cualquier modo. Los daños en el cable de alimentación podrían provocar un cortocircuito, incendio o descargas eléctricas.

No coloque demasiados alimentos directamente contra la salida de aire de la pared trasera del compartimento refrigerador y del congelador, ya que impedirá que haya una circulación de aire suficiente.

No coloque objetos calientes cerca de los componentes de plástico de este aparato.

Los alimentos congelados no deben ser recongelados una vez que hayan sido descongelados.

No coloque bebidas enlatadas o botellas (especialmente las bebidas gasificadas) en el compartimento del congelador. Las botellas y las latas pueden explotar.

No consuma helados ni cubitos de hielo directamente al sacarlos del congelador ya que podría causarle quemaduras en la boca y los labios.

Seguridad para niños y personas enfermas

Mantenga el material de empaque lejos de los niños para evitar el riesgo de sofocación.

Proteja a los niños para que no se quemem al tocar el compresor de la parte trasera inferior del aparato.

No coloque objetos sobre el aparato, ya que podrían provocar lesiones en caso de caída.

Nunca permita que los niños jueguen con el aparato colgándose o subiéndose a las puertas, bandejas, estantes, cajones, etc.

Descripción del refrigerador

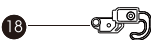
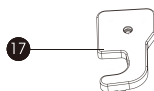
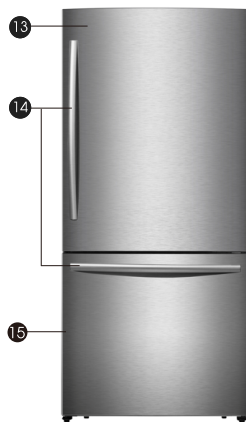

- 1 Panel de visualización
- 2 Conducto de aire
- 3 Estante de vidrio (x3)
- 4 Cubierta del recipiente para verduras
- 5 Cajón para verduras
- 6 Cajón superior del congelador
- 7 Cajón inferior del congelador

- 8 Patas inferiores ajustables
- 9 Recipiente mediano de la puerta (x4)
- 10 Junta de la puerta
- 11 Recipiente largo de la puerta
- 12 Rueda
- 13 Puerta de la heladera
- 15 Puerta del congelador

Contenido del paquete

- 14 Manija (x2)
 - manija larga para la puerta de la heladera con los tornillos (x2) ensamblados
 - manija corta para la puerta del congelador con los tornillos (x2) ensamblados
- Repuestos, que se utilizan cuando los tornillos ensamblados se pierden
- A - tornillo Allen de cabeza hexagonal (x2)

Repuestos, que se utilizan al momento de realizar el cambio de lado en el que se abre la puerta

- 16 Bisagra central izquierda
- 17 Cubierta de la bisagra izquierda
- 18 Bisagra superior izquierda
- 19 Bloque de cierre
- 20 Soporte de la manija (x4)

Herramienta de montaje:
 B - Llave Allen 1/8"
 C - Llave Allen 5/32"
 D - Llave 7/8"

NOTA

Debido a las modificaciones incesantes de nuestros productos, su refrigerador puede diferir un poco del de este manual de instrucciones pero sus funciones y métodos de uso son los mismos. Para obtener la mejor eficiencia energética de este producto, coloque todos los estantes, cajones y recipientes en su posición original como se muestra en la imagen de arriba.

Instalar el aparato nuevo

Antes de utilizar el aparato por primera vez, debe leer los siguientes consejos.

⚠ ¡Advertencia!

Para realizar una instalación adecuada, se debe colocar la nevera sobre una superficie nivelada de material duro que esté a la misma altura que el resto del suelo. Esta superficie debe ser lo suficientemente fuerte para soportar una nevera completamente cargada.

Los rodillos, que no son ruedas, solo se deben usar para moverla hacia delante o hacia atrás. Mover la nevera hacia los lados podría dañar el suelo y los rodillos.

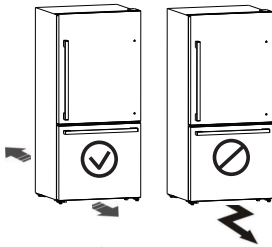

⚠ Ventilación del aparato

Para mejorar la eficacia del sistema refrigerante y ahorrar energía, es necesario mantener una buena ventilación alrededor del aparato para disipar el calor. Por esta razón, se debe dejar suficiente espacio libre alrededor del refrigerador.

Sugerencia

Se recomienda dejar al menos 2.0 pulgadas (50mm) de espacio entre la parte trasera de la nevera y la pared, al menos 1.0 pulgadas (25 mm) encima, al menos 1.0 pulgadas (25mm) desde el lado a la pared y un espacio libre delante que permita abrir las puertas en 130°. Como se muestra en los siguientes diagramas.

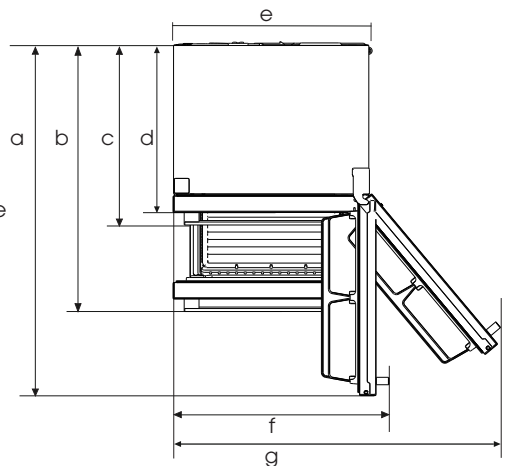
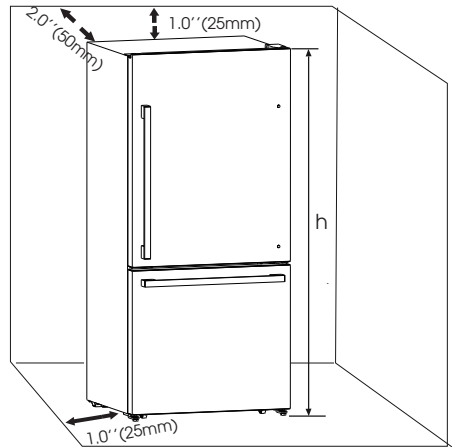

Nota:

- El aparato funciona bien dentro de la temperatura ambiente entre 55° F (12,8° C) y 110° F (43,3° C). El aparato puede no funcionar correctamente si se deja a una temperatura superior o inferior del rango indicado.

- Coloque el aparato en un lugar seco para evitar la alta humedad.

- Mantenga el aparato lejos de la luz solar, la lluvia o la escarcha. Coloque el aparato alejado de fuentes de calor, como estufas, fuegos o calentadores.

	Dimensión
a	56,3"(1430mm)
b	43,3"(1101mm)
c	29,1"(740mm)
d	26,6"(675,5mm)
e	31,1"(790mm)
f	34,3"(870mm)
g	52"(1321mm)
h	69,1"(1756 mm)

Estabilización del aparato

- Para una estabilización y una circulación de aire suficientes en la sección trasera inferior del aparato, es posible que sea necesario ajustar las patas inferiores. Puede ajustarlas manualmente o usando una llave adecuada.
- Para permitir que las puertas se cierren solas, incline la parte superior hacia atrás unas 3/8"-5/8" (10mm-15mm)

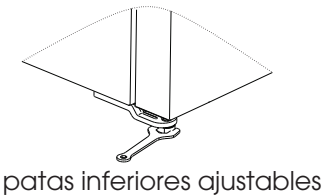
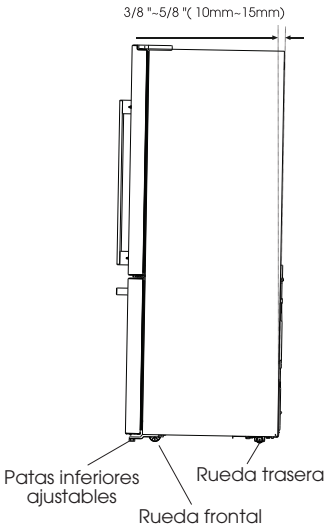

Herramientas que puede necesitar

No suministrado		
	Destornillador Phillips (de estrella) y destornillador plano	Llave tubo (5/16", 8mm)
Proporcionado		
	Llave Allen (5/32", 4mm) (1/8", 3mm)	Llave

Instalación de las manijas

Debe instalar las manijas que se encuentran en el compartimiento del refrigerador antes de utilizar el aparato.

La manija más larga es la manija de la puerta de la heladera y la manija más corta es la del congelador.

Siga los siguientes procedimientos para instalar y cambiar el lado de la manija.

- Quite el cobertor del orificio del tornillo de la puerta e instale el soporte de la manija (C). Coloque la manija (A) en la puerta colocando la manija sobre el soporte (C); luego, ajuste los tornillos (B) con una llave Allen de 3 mm (que se encuentra en la bolsa de plástico).

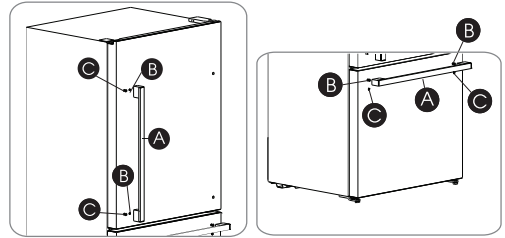

- Cuando cambia el lado en el que se abre la puerta de la heladera, mueva la manija (A), los tornillos (B) y el soporte de la manija (C) al lado derecho. Mueva los cobertores de los orificios del tornillo (D) al lado izquierdo.

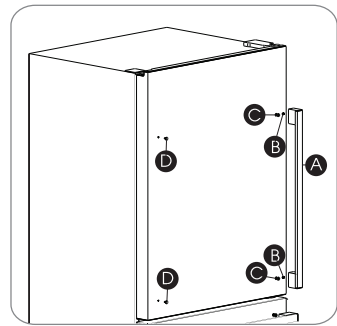

Cambio de lado de la puerta de la heladera

Si el lugar de la instalación lo requiere, se puede cambiar el lado en el que se abre la puerta, desde el lado derecho (de fábrica) al lado izquierdo.

⚠ ¡Advertencia!

Al momento de cambiar el lado en el que se abre la puerta, el aparato no debe estar conectado al tomacorriente. Asegúrese de desenchufar el enchufe de la toma de corriente.

Nota:

Cuando se requiera, incline la parte trasera del refrigerador para tener acceso a la base; debe colocar el refrigerador sobre material de espuma o un material similar para evitar que se dañe el tablero del refrigerador. Para cambiar el lado en el que se abre la puerta, se recomiendan generalmente los siguientes pasos.

1. Coloque el refrigerador verticalmente. Abra la puerta superior para sacar todos los estantes de la puerta (para evitar daños) y, a continuación, cierre la puerta.

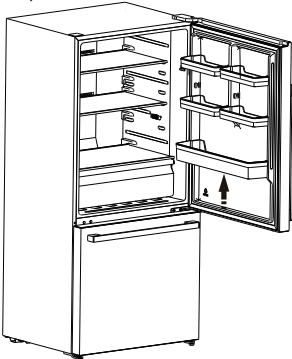

2. Con la puerta cerrada, destornille el tornillo (O) y retire la cubierta de la bisagra superior (E) en la parte superior derecha del aparato y retire 3 tornillos especiales de la brida (F) con una llave de tubo.

Conserve la cubierta de la bisagra superior para consultas futuras.

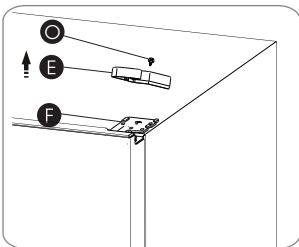

3. Quite la bisagra superior (sostenga la puerta superior con la mano mientras la instala).

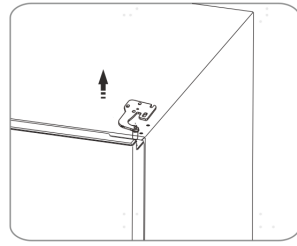

4. Utilice ambas manos para abrir la puerta a más de 90°. Levántela y quítela.

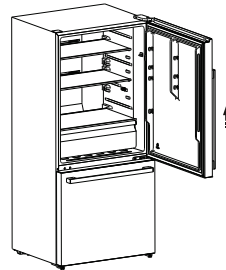

5. Afloje los dos tornillos (G) en la parte inferior derecha de la puerta de la heladera. Luego, quite el tope derecho (H) y el tope de la puerta (I). Después, instale el tope izquierdo (K) en el tope izquierdo de la puerta (J) (que se encuentran en la bolsa de plástico)

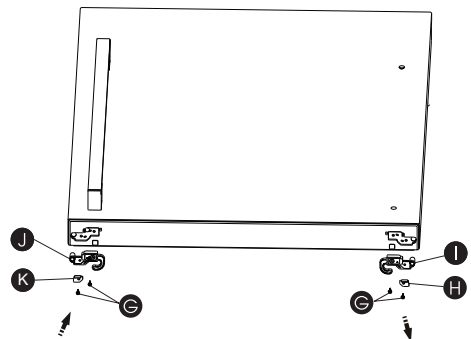

6. Abra la puerta del congelador, luego, afloje los 2 tornillos (L) con la llave Allen de 4 mm (se suministra una de plástico) y quite la bisagra central (M). Guarde la bisagra central (M) para futuras referencias.

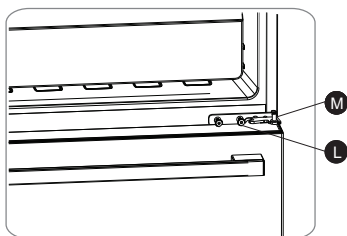

7. Cambie los cobertores de los orificios del tornillo en la placa del medio de izquierda a derecha.

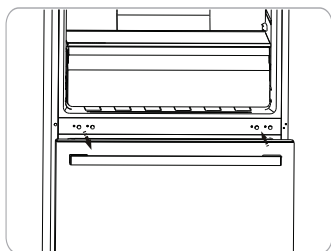

8. Saque la bisagra izquierda central (N) (se suministra una de plástico). Luego, atornillela con 2 tornillos (L) desde el lado derecho.

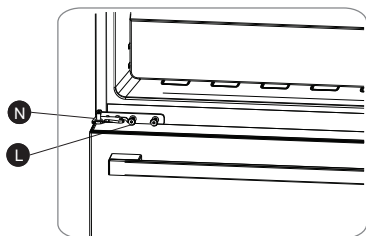

9. Destornille el eje de la bisagra superior, gire la bisagra superior y fije el eje en ella. Luego colóquela a un lado para uso futuro.

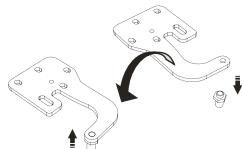

10. Cierre la puerta del congelador. Refiérase al paso 4, coloque la puerta de la heladera en el otro lado y luego cierre la puerta y muévala a la posición correcta.

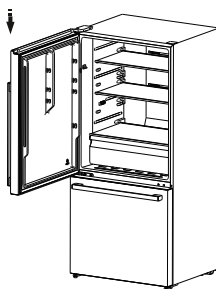

11. Coloque la bisagra superior en el lado superior izquierdo, consulte el paso 3.

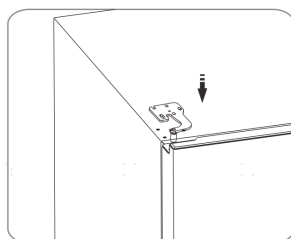

12. Quite el cobedor de la bisagra izquierda (P) de la bolsa de plástico; refiérase al paso 2 para instalarla.

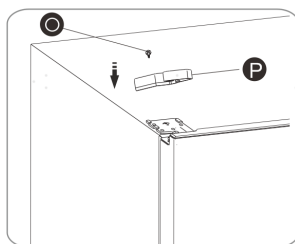

Extracción de la puerta del congelador

En caso de que la puerta de acceso del hogar sea muy estrecha y no pueda pasar el refrigerador, quite las puertas del refrigerador y los cajones de la siguiente manera.

1. Primero, abra la puerta superior y luego quite la puerta del congelador y el cajón superior del congelador hasta su posición final.

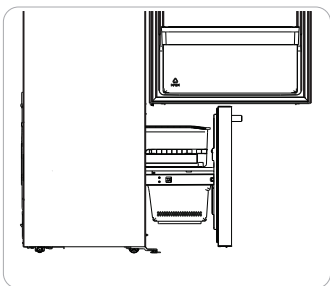

2. Quite el cajón superior del congelador levantándolo del sistema de guías y luego presione las guías en su lugar.

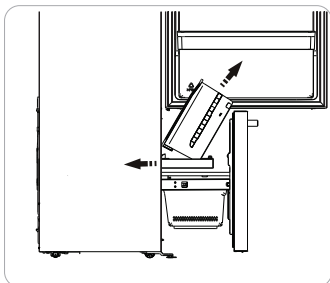

3. Quite el cajón inferior del congelador levantándolo hacia arriba.

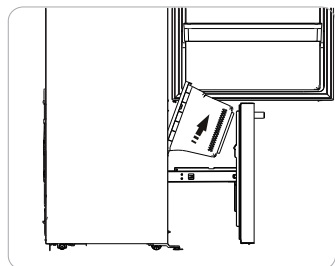

4. Quite los 2 tornillos añadidos en el marco de soporte.

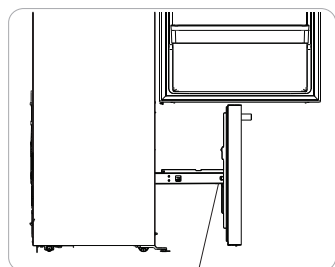

Tornillos en la parte interna

5. Estire de la puerta del congelador y levántela en la dirección de la flecha.

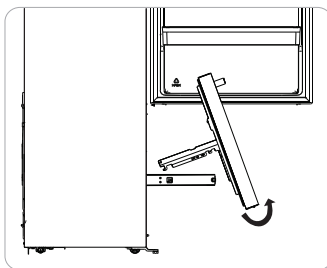

Volver a montar la puerta del congelador

Para volver a montar el cajón después de trasladar el aparato a su ubicación final, monte las piezas en orden contrario.

Controles de la pantalla

Lea las instrucciones e imágenes a continuación como referencia al usar su aparato. Su modelo exacto puede ser ligeramente diferente a la imagen de abajo.



Control de la temperatura

Le recomendamos que cuando encienda su frigorífico por primera vez, ajuste la temperatura a 39°F(4°C) y el congelador a 0°F (-18°C). Si desea cambiar la temperatura, siga las siguientes instrucciones. ¡Precaución! Al ajustar una temperatura, se ajusta la temperatura media de todo el armario de la nevera. La temperatura dentro de cada compartimiento puede variar de la temperatura que se muestra en el panel dependiendo de cuánta comida haya almacenada y dónde esté ubicada. Las temperaturas ambientales también podrían afectar a la temperatura real del interior del aparato.

1. °F / °C

Para cambiar entre grados Celsius y Fahrenheit, mantenga presionado el botón "TEMP" durante tres segundos.

2. Heladera

Presione el botón "ZONE" hasta que el ícono de la "Heladera" se ilumine. Luego, presione el botón "TEMP" para seleccionar la configuración de la temperatura. Si estableció la temperatura en grados Fahrenheit, el ajuste de la temperatura es desde 44 °F hasta 34 °F.

→ 44°F - 43°F - 42°F - 41°F - 40°F
34°F - 35°F - 36°F - 37°F - 38°F - 39°F ←

Si estableció la temperatura en grados Celsius, el ajuste de la temperatura es desde 7 °C hasta 1 °C.

→ 7°C - 6°C - 5°C
1°C - 2°C - 3°C - 4°C ←

3. Congelador

Presione el botón "ZONE" hasta que el ícono del "Congelador" se ilumine. Luego, presione el botón "TEMP" para seleccionar la configuración de la temperatura. Si estableció la temperatura en grados Fahrenheit, el ajuste de la temperatura es desde 7 °F hasta -11 °F.

→ 7°F - 6°F - 5°F - 4°F - 3°F - 2°F - 1°F - 0°F - 1°F - 2°F
-11°F - 10°F - 9°F - 8°F - 7°F - 6°F - 5°F - 4°F - 3°F ←

Si estableció la temperatura en grados Celsius, el ajuste de la temperatura es desde -14 °C hasta -24 °C.

→ -14°C - 15°C - 16°C - 17°C - 18°C
-24°C - 23°C - 22°C - 21°C - 20°C - 19°C ←

4. Super Cool

Super Cool puede refrigerar los alimentos y mantenerlos frescos durante más tiempo. Es útil activarlo antes de guardar una gran cantidad de alimentos tibios/a temperatura ambiente.

- Pulse el botón "MODE" para activar esta función. Se iluminará el ícono "Super Cool" y el indicador de temperatura del frigorífico marcará 4°F (1°C).
- Super Cool se apagará automáticamente tras 3 horas.
- Cuando la función Super Cool esté encendida, puede apagarla pulsando "MODE" o ajustando la temperatura del frigorífico. Al apagar la función Super Cool de forma manual, los ajustes de temperatura del frigorífico volverán a su anterior configuración.

5. Eco

Pulse el botón "MODE" para encender la función de Eco, se iluminará el icono "Eco".

- Cuando la función de Eco esté encendida, la temperatura del frigorífico cambiará automáticamente a 43°F (6°C) y la del congelador a 1 °F(-17°C).
- Cuando la función Eco está activada, puede apagarla pulsando el botón de "MODE" o "TEMP." y la configuración de temperatura del refrigerador volverá a la configuración previa.

6. Super Freeze



Super Freeze bajará rápidamente la temperatura del congelador para que los alimentos se congelen más rápidamente de lo habitual. Esta función lo ayuda a mantener las vitaminas y los nutrientes de los alimentos frescos por largos periodos.

- Pulse el botón "MODE" para activar esta función. Se iluminará el icono "Super Freeze" y la temperatura del congelador descenderá hasta los -11°F(-24°C).
- Super freezer se desactiva automáticamente después de 52 horas.
- Cuando la función "Super Freeze" está activada, usted puede desactivarla presionando el botón "MODE" o configurando la temperatura del congelador. Al apagar manualmente la función Super Freezer, la temperatura del congelador volverá a los valores anteriores.

NOTA: Cuando seleccione la función "Super Freeze", asegúrese de que no haya bebidas enlatadas o botellas (especialmente bebidas gasificadas) en el compartimiento del congelador. Las botellas y las latas pueden explotar.

7. ENCENDIDO/APAGADO



Mantenga pulsado el botón "POWER" durante tres segundos para encender o apagar esta función. Cuando la función power esté encendida, se iluminará el icono  y el panel mostrará "OF".

NOTA:

Cuando la función power está encendida, el frigorífico deja de enfriar.

8. Alarma de la puerta

- Cuando la puerta de la heladera o del congelador esté abierta por más de 2 minutos, el panel de control mostrará "dr". La alarma se apagará 8 minutos después.
- Para ahorrar energía, evite dejar la puerta abierta durante mucho tiempo cuando utiliza el refrigerador. En caso de que suene la alarma de la puerta, puede cancelarla cerrando las puertas.

9. Modo demo

- El Modo Demo es solo para la exposición en la tienda.
- En este modo, la luz y el funcionamiento del panel son normales pero el refrigerador no enfría. Cuando el refrigerador se encuentra en el Modo Demo, si un cliente abre la puerta y no presiona ningún botón durante 30 segundos con la puerta abierta, el panel de control de temperatura mostrará lo siguiente desde A hasta F.



- Para salir de este modo, usted puede presionar los botones de la izquierda y derecha al mismo tiempo durante 3 segundos y luego podrá ver que todo el panel de control se ilumina por 1 segundo.

NOTA: El Modo Demo permanece activo aún si se desconecta el refrigerador. Si un cliente ingresa sin querer en el modo, debería salir lo antes posible ya que el refrigerador no enfriará en este modo y podría echar a perder los alimentos.

Uso del refrigerador

Esta sección explica cómo utilizar la mayoría de funciones útiles. Se recomienda leerla detenidamente antes de utilizar el aparato.

1. Uso del compartimento de nevera

El compartimento de refrigerador es apto para almacenar carnes, verduras y fruta. La fruta que meta debe estar envasada para evitar que pierda humedad o sabor que se impregne en otros alimentos.

PRECAUCIÓN

Nunca cierre la puerta de la nevera con las estanterías, el cajón para verduras y/o guías telescópicas extendidas. Podrían dañarse, así como a la nevera.

Estanterías de cristal y estantes de puerta

El compartimento de nevera cuenta con varias estanterías de cristal y varios estantes de puerta diferentes, adecuados para guardar huevos, líquidos enlatados, bebidas embotelladas y alimentos empaquetados. Es posible colocarlos a diferentes alturas, según sus necesidades. Sin embargo, no coloque demasiados objetos pesados en los estantes. Antes de levantar verticalmente el estante de la puerta, retire los alimentos.



Cajón

Es ideal para almacenar frutas y verduras. Se puede extraer para su limpieza.

Para quitarlo, abra completamente la puerta. Luego, quite el cajón y levante la parte superior del cajón crisper después de moverlo con mucho cuidado.

2. Uso del compartimento congelador

El compartimiento del congelador consta de un cajón superior y un cajón inferior. Para sacarlos todos, consulte la página 9 de las instrucciones de desmontaje.

Limpieza y mantenimiento

Por motivos de higiene, se debe limpiar periódicamente al menos cada dos meses el aparato (incluyendo los accesorios interiores e interiores).

PRECAUCIÓN

No se debe conectar el electrodoméstico al toma de la pared durante la limpieza. ¡Existe peligro de descarga eléctrica! Antes de realizar la limpieza, desconecte el electrodoméstico y quite el conector del toma de la pared.

Limpieza exterior

Debe limpiar periódicamente el aparato para mantener su buen estado.

Rocíe agua en el paño de limpieza en lugar de rociarla directamente sobre la superficie del aparato. Esto ayuda a garantizar una distribución uniforme de la humedad por la superficie.

Limpie las puertas, las asas y las superficies del armario con detergente suave y séquelas con un paño suave.

PRECAUCIÓN

No use objetos afilados ya que podrían arañar la superficie.

No utilice disolvente, detergente para vehículos, Clorox, aceite etéreo, limpiadores abrasivos ni disolventes orgánicos, como benceno, para limpiarlo. Podrían dañar la superficie del aparato y provocar un incendio.

Limpieza interior

Debe limpiar periódicamente el interior del aparato. Le resultará más fácil limpiarlo cuando tenga poca cantidad de comida. Limpie el interior del congelador con una solución suave de detergente y agua y luego enjuague con agua tibia utilizando una esponja suave o un paño. Seque por completo antes de volver a colocar las bandejas y los estantes. Seque bien todas las superficies y las partes desmontables antes de volver a colocarlas en su lugar. Aunque esta unidad se descongela

automáticamente, puede producirse una capa de escarcha en las paredes interiores del congelador si la puerta del congelador se abre con frecuencia o se mantiene abierta durante demasiado tiempo. Si la escarcha es demasiado gruesa, elija un momento en el que las existencias de alimentos sean bajas y siga estos pasos:

1. Retire los alimentos y las cestas de accesorios, desenchufe el aparato de la corriente y deje las puertas abiertas. Ventile bien la habitación para acelerar el proceso de descongelación.

2. Cuando se haya descongelado completamente, limpie el congelador siguiendo el proceso antes descrito.

ADVERTENCIA

No utilice objetos afilados para retirar la escarcha del compartimento congelador. Solo cuando el interior esté completamente seco, se puede volver a encender el aparato y volver a enchufarlo en la toma eléctrica.

Limpieza de las juntas de la puerta

Mantenga las juntas de las puertas limpias. Los alimentos pegajosos y las bebidas pueden adherirse a las juntas y pegarse al gabinete causando rupturas cuando abre la puerta. Lave las juntas con detergente neutro y agua tibia. Aclárelo y séquelo detenidamente después de limpiarlo.

PRECAUCIÓN

Solo se debe encender el aparato una vez los sellos de la puerta estén completamente secos.

Sustituir la luz LED:

Advertencia: Una persona capacitada debe reemplazar la luz LED. Si la luz LED está dañada siga los pasos que se indican a continuación:

1. Desenchufe el aparat.
2. Quite el cobertor de la luz levantándolo y quitando la luz LED.
3. Sostenga la cubierta del LED con una mano y estire con la otra mientras presiona enganche del conector.
4. Reemplace la luz LED y presiónela correctamente en el lugar y vuelva a colocar el cobertor de la luz.

Sugerencias y consejos útiles

Consejos de ahorro de energía

Se recomienda seguir estos consejos para ahorrar energía.

Procure evitar mantener la puerta abierta durante mucho rato para ahorrar energía. Asegúrese de que el aparato esté alejado de fuentes de calor (luz solar directa, horno eléctrico o estufa, etc).

No ajuste la temperatura más fría de lo necesario.

No guarde alimentos calientes ni líquidos con evaporación en el aparato.

Coloque el aparato en una sala bien ventilada y libre de humedad. Consulte el capítulo Instalar el nuevo aparato.

Si el diagrama muestra la combinación correcta de los cajones, el cajón para verduras y los estantes, no la ajuste ya que está diseñado para ofrecer la mejor configuración de eficiencia energética.

Consejos para refrigerar alimentos frescos

No coloque alimentos calientes directamente en el refrigerador o en el congelador, la temperatura interna aumentará, lo que hará que el compresor trabaje más y consuma más energía.

Cubra o envuelva los alimentos, sobre todo si tienen un sabor fuerte.

Coloque los alimentos cuidadosamente para que el aire pueda circular libremente en torno a ellos.

Consejos de refrigeración

Para carnes: (todos los tipos) envueltas y colocadas en el estante de vidrio sobre el cajón de verduras. Siga el periodo de almacenamiento de los alimentos y utilice las fechas sugeridas por los fabricantes.

Alimentos cocinados, platos fríos, etc.: Se deben cubrir y se pueden colocar en cualquier estantería.

Frutas y verduras: Se deben guardar en el cajón especial incluido.

Mantequilla y queso:

Se deben envolver con plástico hermético o película plástica.

Botellas de leche:

Deben tener una tapa y se pueden almacenar en los estantes de la puerta.

Consejos de congelación

Cuando lo encienda por primera vez o lo utilice después de un periodo largo, deje que el aparato funcione al menos 2 horas con los ajustes más altos antes de colocar alimentos en el compartimento.

Prepare los alimentos en porciones pequeñas para que se congelen del todo rápidamente y para que sea posible después descongelar solo la cantidad necesaria.

Envuelva los alimentos en papel aluminio o film hermético.

No permita que los alimentos frescos no congelados toquen los alimentos que ya están congelados para evitar el aumento de la temperatura de estos últimos.

Productos helados, (cubos de hielo, paletas heladas): si se consumen inmediatamente después de sacarlos del congelador causarán quemaduras de frío en la piel.

Se recomienda etiquetar y datar cada paquete congelado para mantener un seguimiento de los tiempos de almacenamiento.

Consejos para almacenar alimentos congelados

Asegúrese de que el vendedor de los alimentos haya almacenado correctamente los alimentos congelados.

Una vez descongelados, los alimentos se deteriorarán rápidamente y no deben volverse a congelar. No supere el periodo de almacenamiento indicado por el fabricante de los alimentos.

Apagar el aparato

Si fuera necesario apagar el aparato durante un periodo prolongado, debe seguir estos pasos para prevenir la aparición de hongos en él.

1. Retire todos los alimentos.
2. Retire el enchufe eléctrico de la corriente.
3. Limpie y seque completamente el interior.
4. Asegúrese de que todas las puertas queden ligeramente abiertas para permitir que circule el aire.

Solución de problemas

Si experimenta problemas con el aparato o le preocupa que no funcione correctamente, puede realizar algunas comprobaciones sencillas antes de llamar al servicio de mantenimiento, consulte a continuación.

ADVERTENCIA

1. No intente reparar el aparato usted mismo. Si el problema persiste después de realizar las comprobaciones mencionadas a continuación, póngase en contacto con un electricista cualificado, un ingeniero de servicio autorizado o la tienda donde compró el producto.
2. Las instrucciones de funcionamiento o el manual de uso y mantenimiento de los refrigeradores contienen una advertencia de aprisionamiento infantil.

Problema	Causa posible y solución
El aparato no funciona correctamente	Compruebe si el cable eléctrico está enchufado correctamente en la toma eléctrica.
	Compruebe el fusible o el circuito del suministro eléctrico y sustitúyalos si fuera necesario.
	La temperatura ambiental es demasiado baja. Intente establecer la temperatura de la cámara en un nivel más frío para solucionar este problema.
	Es normal que el congelador no funcione durante el ciclo de descongelación automática, o durante periodos cortos después de encender el aparato para proteger el compresor.
Salen olores de los compartimentos	Es posible que sea necesario limpiar el interior.
	Algunos alimentos, recipientes o envoltorios podrían desprender olores.
Se oye ruido del aparato	Los sonidos descritos a continuación son normales: Ruido de funcionamiento del compresor. Ruido de movimiento de aire del motor del ventilador pequeño en el compartimento del congelador o los otros compartimentos. Sonido de gorgoteo similar al de agua hirviendo. Sonido de golpeteo durante la descongelación automática. Sonido de chasquido antes de que arranque el compresor. Sonido de chasquido cuando consigues el agua. Se oyen ruidos del motor al sacar hielo.
	Otros ruidos inusuales pueden ser debidos a los motivos descritos a continuación y es posible que deba comprobarlos y tomar medidas: El armario no está nivelado. La parte trasera del aparato toca la pared. Botellas o recipientes caídos o rodando.

<p>El motor funciona continuamente</p>	<p>Es normal escuchar con frecuencia el sonido del motor, deberá funcionar con más potencia en las circunstancias siguientes:</p> <ul style="list-style-type: none"> El ajuste de temperatura es más frío de lo necesario Se ha almacenado recientemente una gran cantidad de comida caliente dentro del aparato. La temperatura exterior del aparato es demasiado alta. Las puertas han estado abiertas demasiado rato o se abren muy a menudo. Después de instalar el aparato o si ha estado apagado durante mucho tiempo.
<p>Hay una capa de escarcha en el compartimento</p>	<p>Compruebe que las salidas de aire no estén bloqueadas con alimentos y asegúrese de que la comida esté bien colocada en el aparato para permitir una ventilación suficiente. Asegúrese de que la puerta esté cerrada completamente. Para ver cómo eliminar la escarcha consulte el capítulo Limpieza y mantenimiento.</p>
<p>La temperatura interna es demasiado cálida</p>	<p>Es posible que haya dejado las puertas abiertas demasiado rato o que las haya abierto con demasiada frecuencia, que algún obstáculo las haya mantenido abiertas; o que el aparato tenga poco espacio a los lados, por detrás y por encima.</p>
<p>La temperatura interior es demasiado fría</p>	<p>Suba la temperatura siguiendo las instrucciones del capítulo Controles de la pantalla.</p>
<p>Las puertas no se cierran fácilmente</p>	<p>Compruebe si la parte superior de la nevera está inclinada hacia atrás 10-15 mm para permitir que las puertas se cierren automáticamente, o si dentro hay algo que evite que las puertas se cierren.</p>
<p>La luz no funciona</p>	<p>La luz LED podría estar dañada. Consulte cómo sustituir las luces LED en el capítulo Limpieza y mantenimiento.</p> <p>El sistema de control ha desactivado las luces porque la puerta ha estado abierta demasiado rato. Cierre y vuelva a abrir la puerta para reactivar las luces.</p>
<p>Se escuchan burbujas de agua en el refrigerador</p>	<p>Esto es normal. El burbujeo proviene del líquido refrigerante que circula por el refrigerador.</p>

Eliminación del aparato

PELIGRO

Está prohibido eliminar este aparato con los residuos domésticos.

Material de embalaje

Los materiales de embalaje con el símbolo de reciclaje son reciclables. Arroje el embalaje a un contenedor de recogida de residuos adecuado para reciclarlo.

Antes de eliminar el aparato

1. Retire el enchufe eléctrico de la toma eléctrica.
2. Corte el cable eléctrico y elimínelo con el enchufe.

ADVERTENCIA

¡Peligro potencial de sofocación! Puede ocasionar la muerte o daño cerebral. Retire las puertas para evitar una posible asfixia.

1. Para evitar el posible peligro de sofocación, quite todas las puertas del viejo refrigerador inmediatamente. Deje los estantes para que los niños no puedan meterse dentro ni trepar.
2. Para desechar el aparato, llévelo a un centro autorizado de eliminación de residuos. No lo expongan a llamas.

Los refrigeradores contienen refrigerante y gases en el aislamiento. El refrigerador y los gases tienen que ser desechados de manera profesional ya que pueden causar lesiones a los ojos o la ignición. Asegúrese de que la tubería del circuito de refrigerante no esté dañada antes de desecharla correctamente

	Eliminación correcta del producto
	<p>Este símbolo en el producto o en el material de empaque indica que este producto no se puede tratar como desperdicio doméstico. En su lugar, se debe llevar al punto de recogida de residuos adecuados para reciclar el equipo eléctrico y electrónico. Al asegurarse de que este producto se elimina correctamente, ayudará a prevenir las consecuencias negativas potenciales para el entorno y la salud humana, que de lo contrario podrían ser causadas por la manipulación inadecuada de los residuos de este producto. Para más información detallada acerca del reciclaje de este producto, póngase en contacto con el servicio de eliminación de residuos domésticos de su ayuntamiento o con la tienda donde compró el producto.</p>