

# DEHUMIDIFIER

# Keystone®

## ~~OWNER'S MANUAL~~ OWNER'S MANUAL



Model: KSTAD224E  
KSTAD354E  
KSTAD504E  
KSTAD506PE

Before operating this product, please read the instructions carefully and save this manual for future use.



### Tarjeta de Registracion de Producto

Es sencillo! Cumple y envia su Tarjeta de Registracion de Producto hoy!

Nombre

Dirección

Ciudad  Estado  Código postal

Teléfono (Opcional)  /  -

Dirección de E-mail (Opcional)

Donde Comprado

Numero de Modelo                      Numero de Serie                      Mes                      Dia                      Año

REV 11/04                                      Fecha de la compra

**Porfavor devuelve su Tarjeta de Registracion de Producto hoy!**



### Product Registration Card

It's simple! Complete and mail your Product Registration Card today!

Name

Address

City  State  Zip

Phone (Optional)  /  -

E-mail Address (Optional)

Where Purchased

Model Number                      Serial Number                      Month                      Day                      Year

REV 11/04                                      Date of Purchase

**Please return your Product Registration Card today!**



PLACE  
STAMP  
HERE

Postage  
Required:  
Post Office Will  
not deliver  
without proper  
postage.



### Product Warranty Card Tarjeta de Garantía de Producto

#### Air conditioner warranty

Your product is protected by this warranty:  
Your appliance is warranted by Keystone. Any obligations for services and parts under this warranty must be performed Keystone.  
To contact a Customer Service Representative, Call TOLL FREE

**800-849-1112**  
**keystonecs@keystone-products.com**

#### Garantía

Su producto está protegido por esta garantía:  
Su producto está garantizado por Keystone. Cualquier obligación de proporcionar servicio o repuestos establecida en esta garantía deberá ser cumplida por los Servicios al consumidor de Keystone.  
Para comunicarse con un Representante de Servicio al Cliente, tenga la bondad de llamar por teléfono sin cargo alguno a, al número:

**800-849-1112**  
**keystonecs@keystone-products.com**

## SOCIABLE REMARK

---

**When using this dehumidifier in the European countries, the following information must be followed:**

**DISPOSAL:** Do not dispose this product as unsorted municipal waste. Collection of such waste separately for special treatment is necessary.

It is prohibited to dispose of this appliance in domestic household waste.

For disposal, there are several possibilities:

- A) The municipality has established collection systems, where electronic waste can be disposed of at least free of charge to the user.
- B) When buying a new product, the retailer will take back the old product at least free of charge.
- C) The manufacture will take back the old appliance for disposal at least free of charge to the user.
- D) As old products contain valuable resources, they can be sold to scrap metal dealers.

Wild disposal of waste in forests and landscapes endangers your health when hazardous substances leak into the ground-water and find their way into the food chain.





# CONTENTS

## **SAFETY PRECAUTIONS**

Warning .....	2
Caution .....	2
Electrical information .....	3

## **CONTROL PADS ON THE DEHUMIDIFIER**

Control pads.....	4
Other features.....	5

## **IDENTIFICATION OF PARTS**

Identification of parts .....	6
Positioning the unit .....	7

## **OPERATING THE UNIT**

When using the unit .....	7
Removing the collected water .....	8

## **CARE AND MAINTENANCE**

Care and cleaning of the dehumidifier .....	10
---	----

## **TROUBLESHOOTING TIPS**

Troubleshooting tips .....	11
----------------------------	----

## Read This Manual

Inside you will find many helpful hints on how to use and maintain your air conditioner properly. Just a little preventive care on your part can save you a great deal of time and money over the life of your air conditioner. You'll find many answers to common problems in the chart of troubleshooting tips. If you review our chart of Troubleshooting Tips first, you may not need to call for service at all.



### CAUTION

- This appliance can be used by children aged from 8 years and above and persons with reduced physical, sensory or mental capabilities or lack of experience and knowledge if they have been given supervision or instruction concerning use of the appliance in a safe way and understand the hazards involved. Children shall not play the appliance. Cleaning and user maintenance shall not be made by children without supervision. ( be applicable for the European Countries )
- This appliance is not intended for use by persons (including children) with reduced physical ,sensory or mental capabilities or lack of experience and knowledge, unless they have been given supervision or instruction concerning use of the appliance by a person responsible for their safety. (be applicable for other countries except the European Countries )
- Children should be supervised to ensure that they do not play with the appliance.
- If the supply cord is damaged, it must be replaced by the manufacturer, its service agent or similarly qualified persons in order to avoid a hazard.
- The appliance shall be installed in accordance with national wiring regulations.
- The appliance with electric heater shall have at least 1 meter space to the combustible materials.
- Contact the authorised service technician for repair or maintenance of this unit.



## SAFETY PRECAUTIONS

To prevent injury to the user or other people and property damage, the following instructions must be followed. Incorrect operation due to ignoring of instructions may cause harm or damage.

■ The seriousness is classified by the following indications.

 <b>WARNING</b>	This symbol indicates the possibility of death or serious injury.
 <b>CAUTION</b>	This symbol indicates the possibility of injury or damage to property.

■ Meanings of symbols used in this manual are as shown below.

	<b>Never do this.</b>
	<b>Always do this.</b>

### WARNING

 **Do not exceed the rating of the power outlet or connection device.**

● Otherwise, it may cause electric shock or fire due to excess heat generation.

 **Do not operate or stop the unit by switching on or off the power.**

● It may cause electric shock or fire due to heat generation.

 **Do not damage or use an unspecified power cord.**

● It may cause electric shock or fire.

 **Do not modify power cord length or share the outlet with other appliances**

● It may cause electric shock or fire due to heat generation.

 **Do not insert or pull out plug with wet hands.**

● It may cause electric shock.

 **Do not place the unit near a heat source.**

● Plastic parts may melt and cause a fire.

 **Disconnect the power if strange sounds, smell, or smoke comes from it.**

● It may cause fire and electric shock.

 **You should never try to take apart or repair the unit by yourself.**

● It may cause failure of machine or electric shock.

 **Before cleaning, turn off the power and unplug the unit.**

● It may cause electrical shock or injury.

 **Do not use the machine near flammable gas or combustibles, such as gasoline, benzene, thinner, etc.**

● It may cause an explosion or fire.

 **Do not drink or use the water drained from the unit.**

● It contains contaminants and could make you sick.

 **Do not take the water bucket out during operation.**

● It may cause bucket full protect of the unit and cause electric shock.

### CAUTION

 **Do not use the unit in small spaces.**

● Lack of ventilation can cause overheating and fire.

 **Do not put in places where water may splash onto the unit.**

● Water may enter the unit and degrade the insulation. It may cause an electric shock or fire.

 **Place the unit on a level, sturdy section of the floor.**

● If the unit falls over, it may cause water to spill and damage belongings, or cause electrical shock or fire.

## SAFETY PRECAUTIONS

### ⚠ CAUTION

ⓘ Do not cover the intake or exhaust openings with cloths or towels.

- A lack of air flow can lead to overheating and fire.

ⓘ Never insert your finger or other foreign objects into grills or openings. Take special care to warn children of these dangers.

- It may cause electric shock or failure of appliance.

ⓘ Always insert the filters securely. Clean filter once every two weeks.

- Operation without filters may cause failure.

ⓘ Be careful when you removing the filter not to damage the fins.

- It may cause failure of appliance or injure your finger.

ⓘ Care should be taken when using the unit in a room with the following persons:

- Infants, children, elderly people, and people not sensitive to humidity.

ⓘ Do not place heavy object on the power cord and take care so that the cord is not compressed.

- There is danger of fire or electric shock.

ⓘ If water enters the unit, turn the unit off and disconnect the power, contact a qualified service technician.

- It may cause failure of appliance or accident.

ⓘ Turn off the unit before remove the water bucket.

- It may cause failure of appliance.

ⓘ Do not use in areas where chemicals are handled.

- This will cause the unit deterioration due to chemicals and solvents dissolved in the air.

ⓘ Do not climb up on or sit on the unit.

- You may be injured if you fall or if the unit falls over.

ⓘ Do not place flower vases or other water container on top of the unit.

- Water may spill inside the unit, causing insulation failure and electrical shock or fire.

### Electrical Information

- The manufacturer's nameplate is located on the rear panel of the unit and contains electrical and other technical data specific to this unit.
- Be sure the unit is properly grounded. To minimize shock and fire hazards, proper grounding is important. The power cord is equipped with a three-prong grounding plug for protection against shock hazards.
- Your unit must be used in a properly grounded wall receptacle. If the wall receptacle you intend to use is not adequately grounded or protected by a time delay fuse or circuit breaker, have a qualified electrician install the proper receptacle.
- Ensure the receptacle is accessible after the unit installation.
- **Do not use extension cords or an adapter plugs with this unit.** However, if it is necessary to use an extension cord, use an approved "Dehumidifier" extension cord only (available at most local hardware stores).
- To avoid the possibility of personal injury, always disconnect the power supply to the unit, before installing and/or servicing.

## CONTROL PADS ON THE DEHUMIDIFIER

**NOTE:** The control panel of the unit you purchased may be slightly different according to the models.

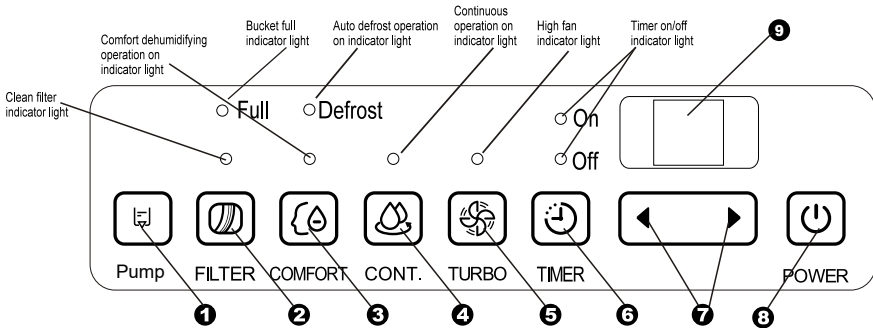

Fig.1

### Control pads

When you push the button to change operation modes, the unit will make a beep sound to indicate that it is changing modes.

#### 1 Pump Pad

Press to activate the pump operation.  
NOTE: Make sure the pump drain hose is installed into the unit and the continuous drain hose is removed from the unit before the pump operation is activated. When the bucket is full, the pump starts to work. Refer to the next pages for removing the collected water. Do not use this operation when the outdoor temperature is equal to or less than 0°C (32°F).

#### 2 FILTER Pad

The check filter feature is a reminder to clean the Air Filter for more efficient operation. The Filter light (Clean filter light) will illuminate after 250 hours of operation. To reset after cleaning the filter, press the Filter pad and the light will go off.

#### 3 COMFORT Pad (optional)

Press to activate the comfort dehumidifying operation.  
NOTE: On this operation, the unit can not be set humidity level.

#### 4 CONTINUE Pad

Press to activate the continuous dehumidifying operation.

#### 5 TURBO Pad

Control the fan speed. Press to select either High or Normal fan speed. Set the fan control to High for maximum moisture removal. When the humidity has been reduced and quiet operation is preferred, set the fan control to Normal.

#### 6 Timer Pad

Press to initiate the Auto start and Auto stop feature, in conjunction with the ◀ and ▶ key pads.

#### 7 ◀ / ▶ : Up/Down Pads

##### • Humidity Set Control Pads

The humidity level can be set within a range of 35%RH (Relative Humidity) to 85%RH (Relative Humidity) in 5% increments.

For drier air, press the ◀ pad and set to a lower percent value(%).

For damper air, press the ▶ pad and set a higher percent value(%).

##### • TIMER Set Control Pads

Use the Up/Down pads to set the Auto start and Auto stop time from 0.0 to 24.

#### 8 Power Pad

Press to turn the dehumidifier on and off.

## CONTROL PADS ON THE DEHUMIDIFIER

### ⑨ Display

Shows the set % humidity level from 35% to 85% or auto start/stop time (0~24) while setting, then shows the actual ( $\pm 5\%$  accuracy) room % humidity level in a range of 30% RH(Relative Humidity) to 90%RH(Relative Humidity).

#### Error Codes and Protection Code:

**AS-** Humidity sensor error—Unplug the unit and plug it back in. If error repeats, call for service.

**ES-** Tube Temperature sensor of the evaporator error— Unplug the unit and plug it back in. If error repeats, call for service.

**P2-** Bucket is full or bucket is not in right position— Empty the bucket and replace it in the right position.(only available for the unit with no pump feature.)

**P2-** Bucket is full – Empty the bucket.(only available for the unit with pump feature.)

**EC-** Refrigerant leakage detection— With this new technology, the display area will appear "EC" when the unit detects refrigerant leakage ,call for service.

**E3-** Unit malfunction-- Unplug the unit and plug it back in. If error repeats, call for service.

**Eb-** Bucket is removed or not in right position— Replace the bucket in the right position.(only available for the unit with pump feature.)

## Other features

### Bucket Full Light

Glowes when the bucket is ready to be emptied.

### Auto Shut Off

The dehumidifier shuts off when the bucket is full, or when the bucket is removed or not replaced in the proper position.When the setting humidity is reached, the unit will be shut off automatically. For some models,the fan motor will continue operating.

### Auto Defrost

When frost builds up on the evaporator coils, the compressor will cycle off and the fan will continue to run until the frost disappears.

### Wait 3 minutes before resuming operation

After the unit has stopped, it can not be restart operation in the first 3 minutes. This is to protect the unit. Operation will automatically start after 3 minutes.

### Check filter feature

The system starts to count the time once the fan motor operates. The check filter feature can be only activated when the accumulated operation time achieves 250 hours or more. The Reset light(Clean filter indicator light) flashes at one time per second, after finishing clean the air filter, press the Filter pad and the Reset light(Clean filter indicator light) goes off.

### Auto-Restart

If the unit breaks off unexpectedly due to the power cut, it will restart with the previous function setting automatically when the power resumes.

### Setting the Timer

- When the unit is on, first press the Timer button, the Timer Off indicator light illuminates. It indicates the Auto Stop program is initiated. Press it again the Time On indicator light illuminates.It indicates the Auto Start is initiated.
- When the unit is off, first press the Timer button, the TIMER ON indicator light illuminates. It indicates the Auto Start program is initiated. Press it again the Time Off indicator light illuminates.It indicates the Auto Stop is initiated.
- Press or hold the UP or DOWN pad to change the Auto time by 0.5 hour increments, up to 10 hours, then at 1 hour increments up to 24 hours. The control will count down the time remaining until start.
- The selected time will register in 5 seconds and the system will automatically revert back to display the previous humidity setting.
- When the Auto start & Auto stop times are set, within the same program sequence, TIMER ON OFF indicator lights illuminate identifying both ON and OFF times are now programmed.
- Turning the unit ON or OFF at any time or adjusting the timer setting to 0.0 will cancel the Auto Start/Stop function.
- When LED display window displays the code of P2, the Auto Start/Stop function will also be cancelled.

## IDENTIFICATION OF PARTS

### Identification of parts

#### Front

- ❶ Control panel
- ❷ Panel
- ❸ Water bucket
- ❹ Water level window
- ❺ Handle (both sides)

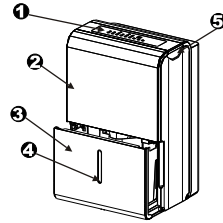

Fig.2

#### Rear

- ❶ Continuous drain hose outlet
- ❷ Caster
- ❸ Power Cord and plug
- ❹ Power cord buckle (placed in the water bucket, used only when storing the unit. Installed as shown Fig.3a))
- ❺ Pump drain hose outlet(some models without)
- ❻ Air outlet grille
- ❼ Air filter

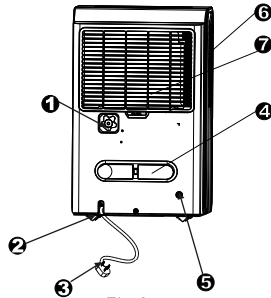
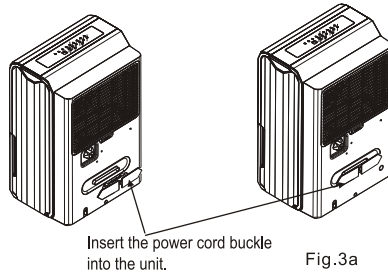

Fig.3

**NOTE:** All the pictures in the manual are for explanation purposes only. The actual shape of the unit you purchased may be slightly different, but the operations and functions are the same.



### Accessories:(placed in the water bucket of the unit)

pump drain hose(1pc)(only for the unit with pump feature)



power cord buckle(1pc)

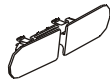

### Positioning the unit

A dehumidifier operating in a basement will have little or no effect in drying an adjacent enclosed storage area, such as a closet, unless there is adequate circulation of air in and out of the area.

- Do not use outdoors.
- This dehumidifier is intended for indoor residential applications only. This dehumidifier should not be used for commercial or industrial applications.
- Place the dehumidifier on a smooth, level floor strong enough to support the unit with a full bucket of water.
- Allow at least 20cm of air space on all sides of the unit for good air circulation (at least 40cm of air space on air outlet).
- Place the unit in an area where the temperature will not fall below 5°C(41°F). The coils can become covered with frost at temperatures below 5°C(41°F), which may reduce performance.
- Place the unit away from the clothes dryer, heater or radiator.
- Use the unit to prevent moisture damage anywhere books or valuables are stored.
- Use the dehumidifier in a basement to help prevent moisture damage.
- The dehumidifier must be operated in an enclosed area to be most effective.
- Close all doors, windows and other outside openings to the room.

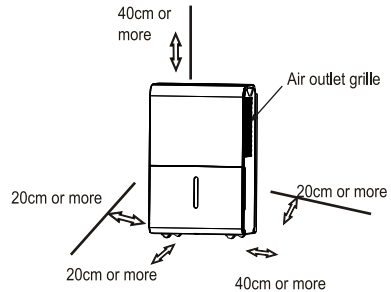

Fig.4a

#### **Casters(At four points on the bottom of unit)**

- Casters can move freely.
- Do not force casters to move over carpet, nor move the unit with water in the bucket. (The unit may tip over and spill water.)

### When using the unit

- When first using the dehumidifier, operate the unit continuously 24 hours. Make sure the plastic cover on the continuous drain hose outlet install stightly properly so there are no leaks.
- This unit is designed to operate with a working environment between 5°C/41 °F and 35°C/95 °F.
- If the unit has been switched off and needs to be switched on again quickly, allow approximately three minutes for the correct operation to resume.
- Do not connect the dehumidifier to a multiple socket outlet, which is also being used for other electrical appliances.
- Select a suitable location, making sure you have easy access to an electrical outlet.
- Plug the unit into a electrical socket-outlet with earth connection.
- Make sure the Water bucket is correctly fitted otherwise the unit will not operate properly.

**NOTE:**When the water in the bucket reaches to a certain level,please be careful to move the machine to avoid it falling down.

## OPERATING THE UNIT

### Removing the collected water

There are three ways to remove collected water.

#### 1. Use the bucket

- When the unit is off, if the bucket is full, the Full indicator light will light.
- When the unit is on, if the bucket is full, the compressor and the fan turn off, and the Full indicator light will light, the digital display shows P2.
- Slowly pull out the bucket. Grip the left and right handles securely, and carefully pull out straight so water does not spill. Do not put the bucket on the floor because the bottom of the bucket is uneven. Otherwise the bucket will fall and cause the water to spill.
- Throw away the water and replace the bucket. The bucket must be in right place and securely seated for the dehumidifier to operate.
- The machine will re-start when the bucket is restored in its correct position.

#### NOTES:

- When you remove the bucket, do not touch any parts inside of the unit. Doing so may damage the product.
- Be sure to push the bucket gently all the way into the unit. Banging the bucket against anything or failing to push it in securely may cause the unit not to operate.
- If the pump hose drops when you remove the bucket (see Fig.7), you must reinstall the pump hose properly to the unit before replace the bucket into the unit (see Fig.8).
- When you remove the bucket, if there is some water in the unit you must dry it.
- When the unit is on, if the bucket is removed, the compressor and the fan turn off, then the unit will beep 8 times and the digital display shows Eb.
- When the unit is off, if the bucket is removed, the unit will beep 8 times and the digital display shows Eb.

#### 2. Continuous draining

Water can be automatically emptied into a floor drain by attaching the unit with a water hose (Id $\geq$   $\phi$ 5/16", not included) with a female threaded end (ID:M=1", not included)

- Remove the plastic cover from the back drain outlet of the unit and set aside, then insert the drain hose through the drain outlet of the unit and lead the drain hose to the floor drain or a suitable drainage facility. (See Fig.9 and Fig.10)
- When you remove the plastic cover, if there is some water in the back drain outlet of the unit you must dry it. Make sure the hose is secure so there are no leaks and the end of the hose is level or down to let the water flow smoothly.
- Direct the hose toward the drain, making sure that there are no kinks that will stop the water flowing.
- Select the desired humidity setting and fan speed on the unit for continuous draining to start.

NOTE: When the continuous draining feature is not being used, remove the drain hose from the outlet, and dry the water in the continuous drain hose outlet.

1. Pull out the bucket a little.

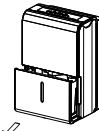

Fig.5

2. Hold both sides of the bucket with even strength, and pull it out from the unit.

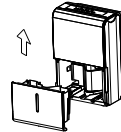

Fig.6

3. Pour the water out.

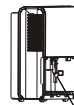

Fig.7 Pump hose drops

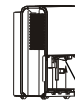
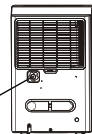

Fig.8 Reinstall pump hose properly



Remove the plastic cover by counter-clockwise rotation. Fig.9

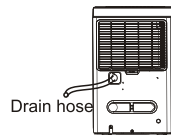

Fig.10



## Removing the collected water

### 3. Pump draining (on some models)

Water can be automatically emptied into a floor drain or a suitable drainage facility by attaching the pump drain out with a pump drain hose ( $\phi$  od=1/4", supplied).

- Remove the continuous drain hose from the unit and install the plastic cover to the continuous drain hose outlet of the unit by clockwise rotation. (See Fig.11)
- Resert the pump drain hose into the pump drain hose outlet for depth of 15mm at least (See Fig.11), then lead the water hose to the floor drain or a suitable drainage facility.
- Press the pump pad of the unit to activated the pump operation. When the bucket is full the pump starts to work.  
NOTE: The pump may cause big noise when it starts to work for 3~5 minutes. It is a normal phenomenon.
- Make sure the hose is secure so there are no leaks.
- Direct the hose toward the drain, making sure that there are no kinks that will stop the water flowing.
- Place the end of the hose into the drain and make sure the end of the hose is level or down to let the water flow smoothly. Do never let it up.
- Select the desired humidity setting and fan speed on the unit for pump draining to start.

NOTE: The pump operation on light blinks at 1Hz when the pump is operational failure. Please turn off the unit and plug the power cord out. Check the following things:

- Cleaning the filter of the pump.  
-Remove the bucket from the unit, take down the pump and clean the filter of the pump (See Fig.12).
- Check that the pump drain hose does not link or block.
- Empty the water of the bucket.
- Reinstall the pump hose if it drops and reinstall the bucket properly. Turn on the unit. If the error repeats, call for service.

NOTE: Do not use this operation when the outdoor temperature is equal to or less than 0°C (32°F), otherwise water is become ice that will cause the water hose blocked up and the unit failure. Make sure to empty the bucket once a week when using the pump draining feature. When the pump draining feature is not being used, remove the pump drain hose from the outlet.

- Press the pump drain hose outlet in and take the pump drain hose out from it (See Fig.13). Make sure do not let the water in the pump hose drip to the floor.

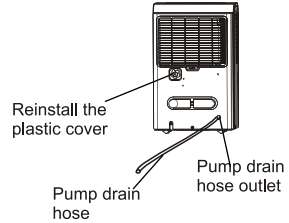
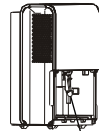

Fig.11



Filter of the pump

Fig.12

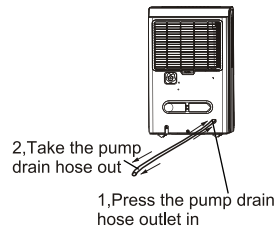

Fig.13

## CARE AND MAINTENANCE

---

### Care and cleaning of the dehumidifier

**Turn the dehumidifier off and remove the plug from the wall outlet before cleaning.**

#### **1. Clean the Grille and Case**

- Use water and a mild detergent. Do not use bleach or abrasives.
- Do not splash water directly onto the main unit. Doing so may cause an electrical shock, cause the insulation to deteriorate, or cause the unit to rust.
- The air intake and outlet grilles get soiled easily, so use a vacuum attachment or brush to clean.

#### **2. Clean the bucket**

Every few weeks, clean the bucket to prevent growth of mold, mildew and bacteria. Partially fill the bucket with clean water and add a little mild detergent. Swish it around in the bucket, empty and rinse.

**NOTE:** Do not use a dishwasher to clean the bucket. After clean, the bucket must be in place and securely seated for the dehumidifier to operate.

#### **3. Clean the air filter**

- Remove the filter every two weeks based on normal operating conditions.
- To remove the filter, pull filter outwards (See Fig.14).
- Wash the filter with clean water then dry.
- Re-install the filter, replace Bucket.

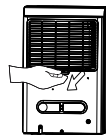

Fig. 14

#### **CAUTION:**

DO NOT operate the dehumidifier without a filter because dirt and lint will clog it and reduce performance.

#### **4. When not using the unit for long time periods**

- After turning off the unit, wait one day before emptying the bucket.
- Clean the main unit, water bucket and air filter.
- Wrap the cord with the power cord buckle.
- Cover the unit with a plastic bag.
- Store the unit upright in a dry, well-ventilated place.

## TROUBLESHOOTING TIPS

Before calling for service, review the chart below first yourself.

Problem	What to check
Unit does not start	<ul style="list-style-type: none"><li>● Make sure the dehumidifier's plug is pushed completely into the outlet.</li><li>● Check the house fuse/circuit breaker box.</li><li>● Dehumidifier has reached its preset level or bucket is full.</li><li>● Water bucket is not in the proper position.</li></ul>
Dehumidifier does not dry the air as it should	<ul style="list-style-type: none"><li>● Did not allow enough time to remove the moisture.</li><li>● Make sure there are no curtains, blinds or furniture blocking the front or back of the dehumidifier.</li><li>● The humidity control may not be set low enough.</li><li>● Check that all doors, windows and other openings are securely closed.</li><li>● Room temperature is too low, below 5°C(41°F).</li><li>● There is a kerosene heater or something giving off water vapor in the room.</li></ul>
The unit makes a loud noise when operating	<ul style="list-style-type: none"><li>● The air filter is clogged.</li><li>● The unit is tilted instead of upright as it should be.</li><li>● The floor surface is not level.</li></ul>
Frost appears on the coils	<ul style="list-style-type: none"><li>● This is normal. The dehumidifier has Auto defrost feature.</li></ul>
Water on floor	<ul style="list-style-type: none"><li>● Hose to connector or hose connection may be loose.</li><li>● Intend to use the bucket to collect water, but the back drain plug is removed.</li></ul>
ES, AS,P2,EC ,Eb and E3 appear in the display	<ul style="list-style-type: none"><li>● These are error codes and protection code. See the <b>CONTROL PADS ON THE DEHUMIDIFIER</b> section.</li></ul>
The pump operation on light blinks at 1Hz	<ul style="list-style-type: none"><li>● Clean the filter of the pump.</li><li>● Check the pump hose does not link or block.</li><li>● Empty the water of the bucket.</li></ul>

# DESHUMEDECEDOR

# Keystone®

## MANUAL DE INSTRUCCIÓN



Modelo: KSTAD224E  
KSTAD354E  
KSTAD504E  
KSTAD506PE

Para un funcionamiento eficaz, por favor lea las instrucciones cuidadosamente y guárdelas en un lugar seguro para referencia futura.

## OBSERVACIÓN SOCIABLE

---

**Cuando utilizar este deshumidificador en los países europeos, la siguiente información deben ser seguida:**

**ELIMINACIÓN:** No deseche este producto como residuo municipal sin clasificar. La recolección de este residuo por separado para el tratamiento especial es necesaria.

Prohibido desechar este aparato a la basura doméstica.

Para su eliminación, existen varias posibilidades:

- A) El municipio ha establecido sistemas de recolección, donde los residuos electrónicos pueden eliminarse al menos sin cargo alguno al usuario.
- B) En la compra de un nuevo producto, el minorista puede retirar el producto anterior por lo menos de forma gratuita.
- C) La fabricación retirará el aparato usado para la eliminación al menos sin cargo al usuario.
- D) Debido que los productos viejos contienen valiosos recursos, pueden ser vendidos a los chatarreros de metal.

La eliminación silvestre de los residuos en los bosques y paisajes pone en peligro su salud cuando sustancias peligrosas entren en el agua subterránea y encuentren su camino en la cadena alimenticia .



# CONTENIDOS

## **INSTRUCCIONES DE SEGURIDAD**

Advertencia .....	2
Precaución .....	2
Información eléctrica .....	3

## **TECLAS DE CONTROL DEL DESHUMIDIFICADOR**

Teclas de control.....	4
Otras características.....	5

## **IDENTIFICACIÓN DE PIEZAS**

Identificación de las partes .....	6
Posicionamiento de la unidad .....	7

## **PUESTA EN FUNCIONAMIENTO DE LA UNIDAD**

Unidad en uso .....	7
Eliminación del agua recolectada .....	8

## **CUIDADO Y MANTENIMIENTO**

Cuidado y limpieza del deshumidificador .....	10
---	----

## **CONSEJOS PARA RESOLUCIÓN DE PROBLEMAS**

Consejos para resolución de problemas .....	11
---	----

## Lea este manual

En este manual encontrará muchos consejos útiles sobre cómo usar y mantener su aire acondicionado en buenas condiciones. Un poco de cuidado de su parte puede ahorrarle mucho tiempo y dinero sobre la vida útil de su aire acondicionado. Encontrará muchas respuestas a problemas comunes en la tabla de consejos para resolución de problemas. Si revisa la tabla de consejos para resolución de problemas primero, no será necesario solicitar ningún servicio.



### PRECAUCIÓN

- Este dispositivo puede ser utilizado por niños de 8 años o más y personas con discapacidades físicas, sensoriales o mentales o con falta de experiencia y conocimiento si han recibido la autorización o las instrucciones sobre el uso del dispositivo y han comprendido los peligros involucrados. Los niños no deben jugar con el dispositivo. Los niños no deben limpiar ni realizar el mantenimiento sin supervisión. (Aplicable por los países europeos).
- El uso de este dispositivo no es apropiado para personas (lo que incluye niños) con discapacidades físicas, sensoriales o mentales o con falta de experiencia y conocimiento, a menos que hayan recibido la supervisión o autorización relacionada con el uso del dispositivo por parte de una persona responsable por su seguridad. (Aplicable a otros países excepto los países europeos).
- Se debe supervisar a los niños para asegurarse de que no jueguen con el dispositivo. Si el cable de alimentación está dañado, debe ser reemplazado por el fabricante, el agente de servicios o personas calificadas para evitar peligros.
- El dispositivo debe ser instalado de acuerdo con las regulaciones de cableado nacional.
- El dispositivo con calentador eléctrico debe estar a al menos 1 metro de distancia de los materiales combustibles.
- Contacte al técnico de servicio autorizado para la reparación o mantenimiento de esta unidad.



## INSTRUCCIONES DE SEGURIDAD

Para prevenir lesiones al usuario u otras personas y daños a la propiedad, siga las siguientes instrucciones. El uso incorrecto debido al incumplimiento de las instrucciones puede causar lesiones o daños.

- En las siguientes indicaciones se clasifica la gravedad.

 <b>ADVERTENCIA</b>	Este símbolo indica la posibilidad de muerte o lesión grave.
 <b>PRECAUCIÓN</b>	Este símbolo indica la posibilidad de lesión o daño a la propiedad.

- Los significados de los símbolos utilizados en este manual son los que se muestran a continuación.

	<b>Nunca haga esto.</b>
	<b>Haga esto siempre.</b>

### ADVERTENCIA

**⊘ No exceda el voltaje del tomacorriente o del dispositivo de conexión.**

- De otro manera, puede causar choque eléctrico o incendio debido al exceso de generación de calor.

**⊘ No modifique la longitud del cable de alimentación ni comparta el tomacorriente con otros dispositivos.**

- Puede causar choque eléctrico o incendio debido a la generación de calor.

**⊘ Desconecte la energía si siente un olor o ruido extraño o si sale humo de la unidad.**

- Puede causar incendio o choque eléctrico.

**⊘ No utilice la máquina cerca de gases inflamables o combustibles, tales como gasolina, benceno, diluyente**

- Puede causar explosión o incendio.

**⊘ No ponga en funcionamiento ni detenga la unidad prendiendo y apagando la energía.**

- Puede causar choque eléctrico o incendio debido a la generación de calor.

**⊘ No enchufe ni desenchufe con las manos mojadas.**

- Puede causar choque eléctrico.

**⊘ Nunca intente desarmar ni reparar la unidad usted mismo.**

- Puede causar una falla de la máquina o choque eléctrico.

**⊘ No beba ni utilice el agua drenada de la unidad.**

- Contiene contaminantes y pueden enfermarlo.

**⊘ No dañe ni use un cable de alimentación no especificado**

- Puede causar choque eléctrico o incendio.

**⊘ No coloque la unidad cerca de una fuente de calor.**

- Las piezas de plástico pueden derretirse y causar un incendio.

**⊘ Antes de limpiar, apague la energía y desenchufe la unidad.**

- Puede causar choque eléctrico o lesión.

**⊘ No quite el recipiente de agua durante el funcionamiento**

- Puede romper la protección del recipiente y causar un choque eléctrico

### PRECAUCIÓN

**⊘ No use la unidad en espacios reducidos.**

- La falta de ventilación puede causar sobrecalentamiento e incendio.

**⊘ No coloque en lugares donde pueda ser salpicado.**

- El agua puede ingresar a la unidad y dañar el aislamiento. Puede causar choque.

**⊘ Coloque la unidad en una sección nivelada del piso.**

- Si la unidad se cae, puede derramar agua y dañar pertenencias o causar choque eléctrico o incendio.

## INSTRUCCIONES DE SEGURIDAD

### ⚠ PRECAUCIÓN

ⓘ No cubra las aperturas de entrada o salida con trapos o toallas.

- Una falta de flujo de aire puede causar recalentamiento e incendio.

ⓘ Nunca coloque su dedo o cualquier otro objeto extraño en las rejillas o aperturas. Advierta a los niños sobre estos peligros.

- Puede causar choque eléctrico o falla del dispositivo.

ⓘ Siempre coloque los filtros de forma segura. Limpie el filtro una vez cada dos semanas.

- La puesta en funcionamiento sin filtros puede causar fallas.

ⓘ Sea cuidadoso cuando quite el filtro para no dañar las aletas.

- Puede causar fallas en el dispositivo o lesiones en los dedos.

ⓘ Se debe tener cuidado cuando se utilice la unidad en una habitación con las siguientes personas:

- Infantes, niños, ancianos y personas no sensibles a la humedad.

ⓘ No coloque objetos pesados sobre el cable de alimentación y tenga cuidado de que el cable no esté apretado.

- Existe el riesgo de incendio o choque eléctrico.

ⓘ Si ingresa agua a la unidad, apague la unidad y desconecte la energía. Contacte a un técnico de servicio calificado.

- Puede causar fallas en el dispositivo o accidentes.

ⓘ Apague la unidad antes de quitar el recipiente de.

- Puede causar fallas en el dispositivo.

ⓘ No lo utilice en áreas donde se manipulen químicos.

- Esto deteriorará la unidad debido a los químicos y solventes disueltos en el aire.

ⓘ No trepe ni se siente sobre la unidad.

- Puede lesionarse si cae o si la unidad se cae.

ⓘ No coloque floreros ni otros contenedores de agua sobre la unidad.

- El agua puede derramarse dentro de la unidad, lo que causará una falla en el aislamiento y choque eléctrico o incendio.

### Información eléctrica

- Asegúrese de que la unidad tenga una buena conexión a tierra. Para minimizar los riesgos de choques o incendios, una correcta conexión a tierra es de suma importancia.
- El cable de alimentación está equipado con un enchufe a tierra de tres patas para protección contra peligros de choques eléctricos.
- La unidad debe utilizarse con un tomacorriente de la pared con conexión a tierra apropiada. Si el tomacorriente de la pared que desea utilizar no tiene una conexión a tierra adecuada o no está protegido por un fusible de retardo o disyuntor, haga que un electricista calificado instale el tomacorriente apropiado.
- Asegúrese de que el tomacorriente sea accesible luego de la instalación de la unidad.
- **No use alargadores o adaptadores con esta unidad.** Sin embargo, si es necesario utilizar un alargador, utilice uno aprobado para el deshumidificador (disponible en la mayoría de las casas de artículos de electricidad).
- Para evitar la posibilidad de una lesión personal, desconecte siempre el suministro de energía de la unidad antes de instalar y/o realizar mantenimiento.



## TECLAS DE CONTROL DEL DESHUMIDIFICADOR

**NOTA:** El panel de control de la unidad que ha comprado puede mostrar ligeras diferencias conforme al modelo.

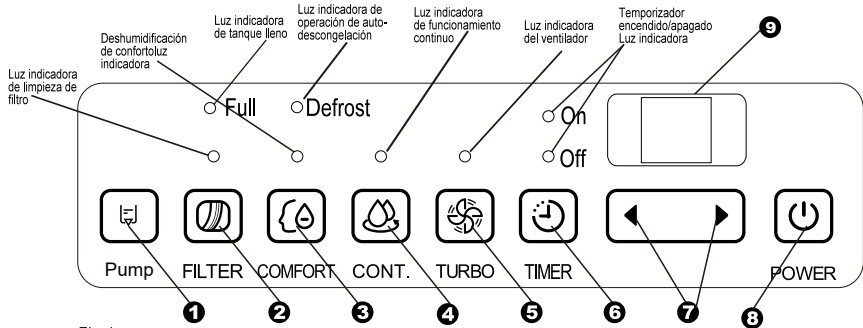

Fig.1

### Teclas de control

Cuando oprime el botón para cambiar los modos de funcionamiento, la unidad emitirá un pitido para indicar que está cambiando los modos.

#### 1 Tecla TEMP

Presione para activar el funcionamiento de la bomba.  
**NOTA:** Asegúrese de que la manguera de drenaje de la bomba esté instalada en la unidad y de que la manguera de drenaje continua no esté en la unidad antes de activar el funcionamiento de la bomba. Cuando el recipiente esté lleno, la bomba comienza a funcionar. Consulte las siguientes páginas para obtener más información sobre cómo quitar el agua recolectada. No utilice esta función cuando la temperatura del exterior sea igual o inferior a 0°C (32°F)

#### 2 Tecla del filtro

La función de filtro de verificación es un recordatorio para limpiar el filtro de aire para un funcionamiento más eficiente. La luz del filtro (luz Limpie el filtro) se iluminará después de 250 horas de funcionamiento. Para restablecer después de limpiar el filtro, presione el botón de filtro y la luz se apagará.

#### 3 Tecla Conforto (opcional)

Pulse para activar la operación comodidad deshumidificación.  
**NOTA:** En esta operación, la unidad no se puede ajustar el nivel de humedad.

#### 4 Tecla CONTINUA

Pulse para activar la operación de deshumidificación continua.

#### 5 Tecla TURBO

Control de la velocidad del ventilador. Presione para seleccionar entre Alto/la velocidad del ventilador Normal. Ajuste el control del ventilador a alta para el retiro máximo de humedad. Cuando la humedad se ha reducido y se prefiere un funcionamiento silencioso, ajuste el control del ventilador en Normal.

#### 6 Tecla Temporizador

Pulse para iniciar la función automática de arranque y parada automática, en conjunción con el ◀ y ▶ teclados.

#### 7 ◀/▶ : Teclas Arriba/Abajo

• **Teclas de control de configuración de humedad**  
 El nivel de humedad puede configurarse dentro de un rango de 35 % HR (Humedad relativa) a 85 % HR (Humedad relativa) en incrementos de 5 %.

Para obtener un aire más seco, presione la ◀ tecla y configure a un valor inferior (%).

Para obtener un aire más húmedo, presione la ▶ tecla y configure a un valor superior (%).

• **Teclas de control del TEMPORIZADOR**

Use las teclas Arriba/Abajo para configurar el tiempo de Encendido automático y de Apagado automático de 0,0 a 24.

#### 8 Tecla de encendido

Pulse para encender o apagar el deshumidificador.

## TECLAS DE CONTROL DEL DESHUMIDIFICADOR

### 9 Pantalla

Muestra el nivel de % de humedad establecido desde 35 % a 85 % o el tiempo de encendido/apagado (0-24) al momento de la configuración, luego muestra el nivel de % de humedad actual(5% de exactitud) de la habitación de un 30 % HR (Humedad relativa) a 90 % HR (Humedad relativa).

#### Códigos de error y código de protección:

**AS-** Error del sensor de humedad—Desenchufe la unidad y vuelva a enchufarla. Si el error se repite, llame a un especialista.

**ES-** Error del sensor de temperatura del tubo del evaporador — Desenchufe la unidad y vuelva a conectarla. Si el error vuelve a aparecer, llame al centro de servicio.

**P2-** El tanque está lleno o no está colocado correctamente - Vacíe el tanque y vuelva a colocarlo en posición correcta (solo disponible para unidades sin bomba.)

**P2-** El tanque está lleno – Vacíe el tanque. (solo disponible para unidades sin bomba.)

**EC-** Detección de fugas de refrigerante— Con esta nueva tecnología, en la pantalla aparecerá CE cuando la unidad detecta fuga de refrigerante, llame al servicio técnico.

**E3-** Mal funcionamiento del aparato - Desenchufe la unidad y vuelva a conectarla. Si el error vuelve a aparecer, llame al centro de servicio.

**Eb-** El tanque ha sido retirado o no está en la posición correcta – vuelva a colocar el tanque en la posición correcta. (solo disponible para unidades sin bomba.)

## Otras características

### Cubo luz

Luz de recipiente llenoSe enciende cuando el recipiente está listo para ser vaciado.

### Apagado automático

El deshumidificador se apaga cuando el recipiente está lleno o cuando no está en su lugar. Cuando se alcanza el límite de humedad, la unidad se apagará automáticamente.

### Descongelamiento automático

Cuando se crea escarcha en las bobinas del evaporador, el compresor apagará el ciclo y el ventilador continuará funcionando hasta que la escarcha desaparezca.

### Esperar 3 minutos antes de restablecer el funcionamiento

Una vez que la unidad se detuvo, no podrá volver a funcionar en los próximos 3 minutos. Esto es proteger la unidad. El funcionamiento se restablecerá luego de los 3 minutos.

### Función revisar el filtro

El sistema comienza a contar el tiempo una vez que el motor del ventilador comienza a funcionar. La característica para verificar el filtro solo puede activarse cuando el tiempo de funcionamiento acumulado alcanza 250 horas o más. La luz de reinicio (luz indicadora Limpiar filtro) parpadea una vez por segundo, una vez que la limpieza del filtro finaliza, presione la tecla Filtro y la luz de reinicio (luz indicadora Limpiar filtro) se apagará.

### Reinicio automático

Si la unidad se apaga inesperadamente debido a un corte de luz, se reiniciará automáticamente con la configuración de función previa cuando vuelva la energía.

### Configuración del Temporizador

- Cuando la unidad esté encendida, primero presione el botón Temporizador, la luz indicadora de Temporizador apagadose ilumina. Indica que el programa de apagado automático se inicia. Vuelva a presionarlo y la luz de Encendido automático de ilumina. Indica que el Encendido automático está encendido.
- Cuando la unidad está apagada, presione el botón Cronómetro, se iluminará la luz del indicador CRONOMETRO ENCENDIDO. Vuelva a presionar el botón y se iluminará la luz Cronómetro Apagado. Indica que se ha iniciado la función apagado automático.
- Presione o mantenga presionada la tecla ARRIBA o ABAJO para cambiar el tiempo Auto en incrementos de 0.5 horas hasta 10 horas, luego en incrementos de 1 hora hasta 24 horas. El control hará una cuenta regresiva del tiempo restante hasta el momento del inicio.
- El tiempo seleccionado se registrará en 5 segundos y el sistema volverá automáticamente a la configuración de humedad previa.
- Cuando se configuran los tiempos de Encendido automático y de Apagado automático, dentro de la misma secuencia de programa, las luces indicadoras de TEMPORIZADOR ENCENDIDO APAGADO se iluminará para identificar que ambos tiempos de ENCENDIDO y APAGADO están programados.
- Encender y apagar la unidad en cualquier momento o cambiar la configuración del temporizador a 0.0 cancelará la función de Encendido/Apagado automático.
- Cuando la pantalla LED muestra el código P2, la función de Encendido/Apagado automático también se cancelará.

## IDENTIFICACIÓN DE PIEZAS

### Identificación de piezas

#### Parte delantera

- ❶ Panel de control
- ❷ Rejilla para entrada de aire
- ❸ tanque de agua
- ❹ Ventana de nivel de agua
- ❺ Manija (en ambos lados)



Imagen. 2

#### Parte trasera

- ❶ Salida de la manguera de drenaje
- ❷ Rueda
- ❸ Cable de alimentación y enchufe
- ❹ Hebilla del cable de alimentación (colocado en el tanque de agua, que se utiliza sólo cuando el almacenamiento de la unidad. Instalado como indica la Fig.3a))
- ❺ Salida de la manguera de drenaje de la bomba (algunos modelos no tienen)
- ❻ Parrilla de la salida del aire
- ❼ Filtro de aire

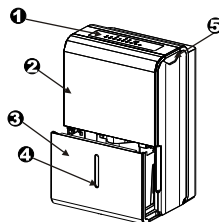

Imagen. 3

**NOTA:** Todas las imágenes en el manual solo son a modo de explicación. La forma de la unidad que compró puede ser un poco diferente, sin embargo las operaciones y funciones son las mismas.

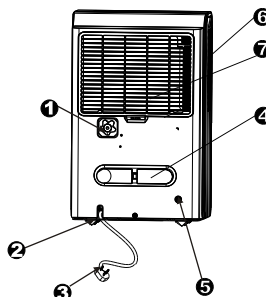

Imagen.3a

### Accesorios: (colocados en el tanque de agua de la unidad)

manguera de drenaje de la bomba (1pza) (solo para unidades que disponen de bomba)

hebillas del cable de alimentación (1pza)

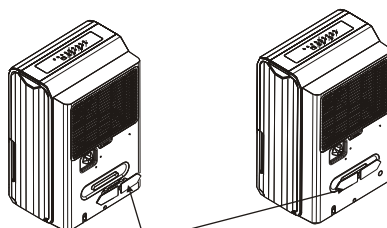

## OPERACIÓN DE LA UNIDAD

### Ubicación de la unidad

Un deshumificador que funciona en un sótano no tendrá efecto o será pequeño en secar un área de almacenamiento adyacente continua, tal como un armario, a menos que exista una circulación de aire adecuada dentro y fuera del área.

- No utilice exteriores.
- Este deshumificador es solo para uso interior en hogares. Este deshumificador no debe utilizarse para comercios o industrias.
- Coloque este deshumificador en un piso nivelado, suave y resistente para soportar la unidad con un recipiente de agua cargado.
- Deje al menos un espacio de aire de 20 cm. a cada lado de la unidad para una buena circulación de aire.
- Coloque la unidad en un área en donde la temperatura no sea inferior a 5° C (41° F). Las bobinas se pueden cubrir con hielo en temperaturas menores a los 5° C (41° F), lo que puede reducir el rendimiento.
- Coloque la unidad alejada de secadores de ropa, calentadores o radiadores.
- Utilice la unidad para prevenir daño por humedad en libros o valores almacenados.
- Utilice el deshumificador en un sótano para prevenir daño por humedad.
- El deshumificador se debe poner en funcionamiento en un área cerrada para que la efectividad sea mayor.
- Cierre todas las puertas, ventanas y otras aberturas al exterior de la sala.



Imagen 4a

#### Yesos (en los cuatro puntos de la parte inferior de la unidad)

- Los yesos se pueden mover libremente.
- No fuerce a los yesos a que se deslicen sobre la alfombra, tampoco mueva la unidad si hay agua en el recipiente. (La unidad puede caerse y salpicar agua.)

### Cuando utilice la unidad

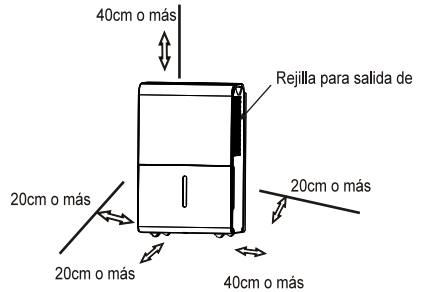
- Cuando utilice el deshumificador por primera vez, ponga a funcionar la unidad durante 24 horas continuas.
- La unidad está diseñada para funcionar en un ambiente de trabajo entre 5° C / 41° F y 35° C / 95° F.
- Si la unidad se ha apagado y debe serreconexión rápida, permita aproximadamente tres minutos para el correcto funcionamiento para reanudar.
- No conecte el deshumificador a una toma múltiple, que también se utiliza para otros aparatos eléctricos.
- Seleccione un lugar óptimo, asegúrese de tener fácil acceso a una salida eléctrica
- Conecte la unidad a una toma de corriente eléctrica con conexión a tierra.
- Asegúrese de que el tanque de agua está correctamente equipado de lo contrario la unidad no funcionará correctamente.

**NOTA:** Cuando el agua en el balde llega a un cierto nivel, por favor tenga cuidado al mover la máquina para evitar que se caiga.

## OPERACIÓN DE LA UNIDAD

### Retirar el agua recolectada

Existen tres maneras para retirar el agua recolectada.

#### 1. Utilice el recipiente

- Cuando la unidad está apagada, si el recipiente está lleno, se iluminará la luz del indicador lleno.
- Cuando la unidad está encendida, si el tanque está lleno, el compresor y el ventilador se apagan, y la luz indicadora completa se encenderán, la pantalla digital muestra P2.
- Despacio retire el recipiente. Agarre las manijas derecha e izquierda con fuerza y cuidadosamente retire en forma derecha para no salpicar agua. No coloque el recipiente sobre el piso ya que la parte inferior del mismo no está desnivelada. De otro modo el recipiente se caerá y salpicará agua.
- Tire el agua y vuelva a colocar el recipiente. El recipiente debe estar en el lugar correcto y asegurado para que el deshumidificador funcione.
- La máquina se reiniciará cuando el recipiente esté en la posición correcta.

#### NOTAS:

- Cuando retire el recipiente, no toque ninguna de las piezas dentro de la unidad. Hacerlo puede causar daños en el producto.
- Asegúrese de empujar suavemente el recipiente hacia el interior de la unidad. Si se golpea el recipiente contra algo o se cae puede que la unidad no funcione.
- Si la manguera de la bomba se cae mientras retira el recipiente (consulte Imagen 7), deberá volver a instalar la manguera de la bomba de forma correcta en la unidad antes de volver a colocar el recipiente en la unidad. (Consulte Imagen 8)
- Cuando retire el recipiente, si hay agua en la unidad debe secarla.
- Cuando la unidad está encendida, si se retira el recipiente, el compresor y el ventilador deben estar apagados, luego la unidad emitirá 8 sonidos y la pantalla digital mostrará Eb.
- Cuando la unidad está apagada, si se retira el recipiente, la unidad emitirá 8 sonidos y la pantalla digital mostrará Eb.

#### 2. Drenaje continuo

El agua puede vaciarse de forma automática en el drenaje del piso o al adjuntar una manguera para agua a la unidad (Diam. Int. 5/16, no incluido) con un extremo hembra roscado (diam. int.: M=1, no incluido).

- Retire el cobertor de plástico de la salida trasera del drenaje de la unidad y reserve, retire el recipiente, luego inserte la manguera de drenaje en la salida del drenaje de la unidad y con firmeza presione el conector en la parte delantera de la unidad. (Consulte Imagen 9 e Imagen 10).
- Al quitar la tapa de plástico, si hay un poco de agua en la salida de drenaje posterior de la unidad debe secarlo. Asegúrese de que la manguera está bien fija para que no haya fugas y el extremo de la manguera es el nivel o hacia abajo para dejar que fluya el agua sin problemas.
- Dirija la manguera hacia el desagüe, asegurándose de que no haya torceduras que detengan el flujo de agua.
- Seleccione el ajuste de humedad deseado y la velocidad del ventilador de la unidad de drenaje continua empezará.

NOTA: Cuando no se está utilizando la función de drenaje continuo, retire la manguera de drenaje de la toma, y seque el agua en la salida de la manguera de drenaje continuo.

1. Retire el recipiente un poco.



Imagen 5

2. Sujete ambos lados del cubo con incluso la fuerza, y tire de ella hacia fuera de la unidad

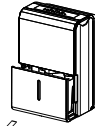

Imagen 6

3. Vierta el agua.



Imagen 7 Gotas de la manguera de la bomba

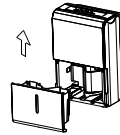

Imagen 8 Vuelva a instalar la manguera De la bomba correctamente

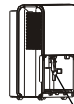

Retire la cubierta de plástico por la rotación en sentido antihorario.

Imagen 9

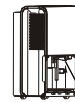
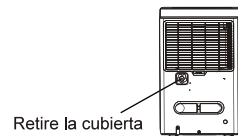
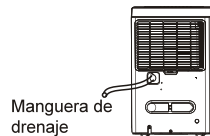

Manguera de drenaje

Imagen 10

### Retirar el agua recolectada

#### 3. Bomba de drenaje (en algunos modelos)

El agua puede ser automáticamente vaciada en el drenaje del suelo o una instalación de drenaje adecuado adjuntando la bomba de drenaje con una manguera de drenaje de la bomba (od=1/4 , incluido en el conjunto).

- Retire la manguera de drenaje continuo y el subensamble de la manguera del drenaje de la unidad. Instale el cobertor de plástico en la salida de la manguera de drenaje continuo de la unidad utilizando dos tornillos (consulte Imagen 11).
- Vuelva a insertar la manguera de drenaje de la bomba en la salida de la manguera de drenaje de la bomba a una profundidad de al menos 15 mm (consulte Imagen 11), luego guíe la manguera de agua hacia el drenaje del piso o un drenaje correcto.
- Presione el botón de la unidad para activar el funcionamiento de la bomba. Cuando el recipiente se llena la bomba comienza a funcionar.

NOTA: La bomba puede realizar mucho ruido cuando comienza a funcionar durante 3 a 5 minutos. Es un fenómeno normal.

- Asegúrese de que la manguera esté asegurada para que no haya pérdidas.
  - Dirija la manguera hacia el drenaje, asegúrese de que no haya enredos que impidan que el agua fluya.
  - Coloque el extremo de la manguera en el drenaje y asegúrese el extremo de la manguera está a nivel o por debajo para permitir que el agua fluya.
  - Nunca permita que suba.  
Seleccione la configuración de humedad deseada y la velocidad del ventilador en la unidad para que comience el drenaje.
- NOTA: Las luces de funcionamiento de la bomba titilan a 1 Hz cuando hay una falla. Apague la unidad y desenchúfela. Revise lo siguiente:

- Limpiar el filtro de la bomba.  
-Retire el recipiente de la unidad, retire la bomba y limpie el filtro de la misma (consulte Imagen 12).
- Revise que la manguera de drenaje de la bomba no se encuentre entrelazada o bloqueada.
- Vacíe el agua del recipiente.
- Reinstale la manguera de la bomba si se cae y vuelva a instalar el recipiente de forma correcta. Encienda la unidad. Si el error persiste, llame al servicio técnico.

NOTA: No ponga en funcionamiento la unidad si la temperatura exterior es igual o menor a 0°C (32°F), de ser así el agua se congela y causa obstrucciones en la manguera para agua y fallas en la unidad. Asegúrese de vaciar el recipiente una vez por semana utilizando la función de drenaje de la bomba. Cuando no se utiliza la función de drenaje de la bomba retire la manguera del drenaje de la bomba de la salida.

- Presione hacia adentro la salida de la manguera de drenaje de la bomba y retire de allí la manguera de drenaje de la bomba (consulte Imagen 13). Asegúrese de no permitir que no caiga agua desde la manguera de la bomba al piso



Imagen 12



## CUIDADO Y MANTENIMIENTO

---

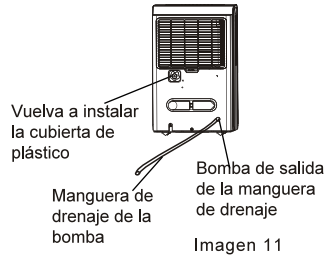
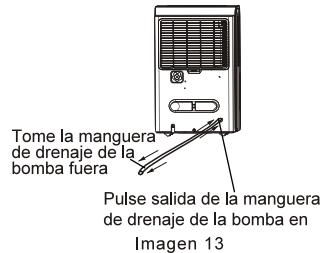
### **Con cuidado limpie el deshumificador**

**Apague el deshumificador y desenchúfelo antes de la limpieza.**

#### **1. Limpie la rejilla y la carcasa**

- Utilice agua y detergente suave. No utilice cloro o abrasivos.
- No salpique agua directamente dentro de la unidad principal. Hacerlo puede causar descarga eléctrica, deterioro en el aislante u óxido en la unidad.
- Las rejillas de salida e ingreso de aire se llenan de desecho con facilidad, por lo tanto use una aspiradora o cepillo para limpiar.

#### **2. Limpiar el recipiente**

Cada pocas semanas, limpie el recipiente para prevenir el crecimiento de hongos, moho y bacterias. Llene parcialmente el recipiente con agua limpia y agregue un poco de detergente suave. Remuévalo alrededor del recipiente, vacíe y enjuague.

**NOTA:** No utilice detergente para vajilla para limpiar el recipiente. Luego de la limpieza, el recipiente debe estar en el lugar correcto y asegurado para que el deshumificador funcione.

#### **3. Limpiar el filtro de aire**

- Retire el filtro de aire cada dos semanas si funciona en condiciones normales.
- Para quitar el filtro, tire del filtro hacia afuera (Ver figura 14).
- Limpie el filtro con agua limpia y séquelo.
- Vuelva a instalar el filtro, reemplace el recipiente.



Imagen 14

#### **PRECAUCIÓN:**

NO ponga en funcionamiento el deshumificador sin el filtro ya que los residuos y la suciedad pueden obstruir y reducir el rendimiento.

#### **4. Cuando no utilice la unidad durante largos periodos de tiempo**

- Luego de apagar la unidad, espere un minuto antes de vaciar el recipiente.
- Limpie la unidad principal, el recipiente de agua y el filtro de aire.
- Envuelva el cable con la hebilla cable de alimentación.
- Cubra la unidad con una bolsa de plástico.
- Almacene la unidad derecha en un lugar seco y bien ventilado.

## CONSEJOS PARA SOLUCIONAR PROBLEMAS

Antes de llamar al servicio técnico, revise la siguiente tabla.

Problema	A revisar
Unit does not start	<ul style="list-style-type: none"><li>● Asegúrese de que el enchufe del deshumificador se encuentre por completo dentro de la salida.</li><li>● Revise la caja de fusibles/caja de interruptores.</li><li>● El deshumificador ha alcanzado el nivel presente o el recipiente está lleno.</li><li>● El recipiente de agua no se encuentra en la posición correcta.</li></ul>
El deshumificador no seca el aire como debería	<ul style="list-style-type: none"><li>● No deje pasar mucho tiempo para retirar la humedad.</li><li>● Asegúrese de que no haya cortinas, persianas o muebles que obstruyan la parte delantera o trasera del deshumificador.</li><li>● El control de humedad no debe ser configurado muy bajo.</li><li>● Revise que todas las puertas, ventanas y otras aberturas se encuentren cerradas.</li><li>● La temperatura de la sala es muy baja, por debajo de los 5°C (41°F).</li><li>● Hay un calentador a queroseno o algo que produce vapor en la sala.</li></ul>
La unidad emite sonidos fuertes mientras está en funcionamiento	<ul style="list-style-type: none"><li>● El filtro de aire está obstruido.</li><li>● La unidad está inclinada en lugar de derecha como debe estar.</li><li>● La superficie del piso no está nivelada.</li></ul>
Hay hielo en las bobinas	<ul style="list-style-type: none"><li>● Esto es normal. El deshumificador tiene la función de descongelador automático.</li></ul>
Agua en el	<ul style="list-style-type: none"><li>● La conexión de la manguera al conector o la conexión de la manguera puede estar floja.</li><li>● Intente utilizar el recipiente para recolectar agua, pero retire el tapón trasero del drenaje.</li></ul>
ES, AS,P2,EC ,Eb y E3 aparece en la pantalla	<ul style="list-style-type: none"><li>● Estos son códigos de error y código de protección. Consulte la sección BOTONES DE CONTROL EN EL DESHUMIFICADOR</li></ul>
La luz de funcionamiento de la bomba titila a 1Hz	<ul style="list-style-type: none"><li>● Limpiar el filtro de la bomba.</li><li>● Revise que la manguera de la bomba no se encuentre entrelazada o bloqueada.</li><li>● Vacíe el agua del recipiente.</li></ul>









