

# Honeywell

**EN** Portable Air Conditioner  
User Manual

Read and save these instructions before use

**FR** Climatiseur portatif  
Mode d'emploi

Lire ces consignes avant l'utilisation de l'appareil et les conserver

**ES** Aire Acondicionado Portátil  
Manual del Propietario

Lea y guarde estas instrucciones antes de usar la unidad

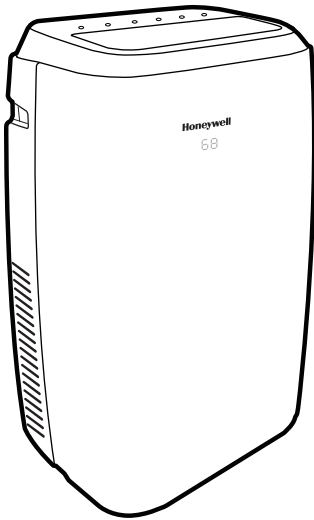

---

Model / Modèle / Modelo:

HM0CESAWK6

HM2CESAWK8

HM4CESAWK0

---

Customer Support:

Assistance Au Client:

Servicio de atención a clientes:

Web: [www.jmatek.com](http://www.jmatek.com)

USA: 1-800-474-2147 | [usinfo@jmatek.com](mailto:usinfo@jmatek.com)

CANADA<sup>^</sup>: [canadainfo@jmatek.com](mailto:canadainfo@jmatek.com)

<sup>^</sup> Canada Customer Support service available for models sold in Canada only.

<sup>^</sup> Le Service Client Canadien est disponible uniquement pour les modèles vendus sur le territoire Canadien.

<sup>^</sup> Servicio de Atención A Clientes en Canadá disponible solo para modelos vendidos en Canadá.



## READ AND SAVE THESE INSTRUCTIONS

IMPORTANT SAFETY INSTRUCTIONS. READ CAREFULLY AND KEEP FOR FUTURE REFERENCE. IN CASE THERE IS ANY INCONSISTENCY OR CONFLICT BETWEEN THE ENGLISH VERSION AND ANY OTHER LANGUAGE VERSION OF THE CONTENT OF THIS MATERIAL, THE ENGLISH VERSION SHALL PREVAIL.

### WARNING:

- DO NOT operate the unit with a damaged plug or loose wall outlet. If the supply cord is damaged, it must be replaced by the manufacturer, its service agent or similarly qualified persons in order to avoid a hazard.
- DO NOT cover the air intake and exhaust when in use.
- DO NOT place objects on or sit on the unit.
- Always turn off and unplug the unit when cleaning or servicing.
- DO NOT use the appliance if it is damaged.
- If service is needed contact an authorized service agent.
- Unplug the unit when stored or not in use.
- DO NOT pull or carry the appliance by the power cord.
- DO NOT pinch the power cord in the door and DO NOT pull it along edges or sharp corners.
- DO NOT run the power cord under carpeting and rugs.
- Use caution to prevent tripping on cord.
- DO NOT use the device in the following cases:
  - Near a fire source
  - In areas where gasoline, paint or other flammable goods are stored
  - In an area where the water can be projected
- DO NOT touch the plug or the device with wet hands.
- Basic safety precautions should always be followed when using electrical appliances.
- This appliance has been manufactured for use in domestic environments and should not be used for other purposes.

## SAFETY (CONTINUED)

- **Only use the installation kit provided to install this unit. DO NOT attempt to extend the hose or install this unit using other methods other than that shown in this manual. Improper installation will void any existing warranties.**
- DO NOT use an extension cord with this unit.
- This appliance can be used by children aged from 8 years and above, and persons with reduced physical, sensory or mental capabilities or lack of experience and knowledge if they have been given supervision or instruction concerning use of the appliance in a safe way and understand the hazards involved. Children shall not play with the appliance. Cleaning and user maintenance shall not be made by children without supervision.
- Never insert your fingers or rods into the air outlet. Take special care to warn children of these dangers.
- The manufacturer is not liable for injury caused to persons or property damage due to non-compliance with maintenance instructions and improper use of the appliance.
- The appliance shall be installed in accordance with national wiring regulations.
- The appliance is not to be used by persons (including children) with reduced physical, sensory or mental capabilities, or lack of experience and knowledge, unless they have been given supervision or instruction.
- Children should be supervised to ensure that they do not play with the appliance.
- Electrical equipment and installations regulated by national legislation must be followed.
- The appliance should be transported upright or on its side.
- DO NOT turn on the appliance for at least one hour before starting it.
- It is essential that the appliance is connected to an efficient ground connection checked by a qualified electrician.





## SAFETY (CONTINUED)

- Stagnation of possible leaks of refrigerant gas in unventilated rooms could lead to fire or an explosion hazard should the refrigerant come in contact with electric heaters, stoves or other sources of ignition.
- Use care when storing the appliance to prevent mechanical faults.
- Only persons authorized by an accredited agency certifying their competence to handle refrigerants in compliance with sector legislation should work on refrigerant circuits.
- DO NOT use means to accelerate the defrosting process or to clean, other than those recommended by the manufacturer.
- Flammable substances or pressurized containers (eg. aerosol cans) should be kept a minimum of 50cms away from heat or fire.
- Use only implements recommended by the manufacturer for defrosting or cleaning.
- DO NOT operate your air conditioner in a wet room such as a bathroom or laundry room.
- This appliance should be used in a room that allows for good ventilation between the unit and any walls/furniture or other objects. The room size should correspond to the room area as specified for operation by the manufacturer and the appliance should be well kept to prevent mechanical damage.
- A warning to keep ventilation openings clear of obstruction.
- Do not pierce or burn the refrigerants.
- Be aware that refrigerants may not contain an odor.
- Do not modify this appliance in any way to avoid danger.

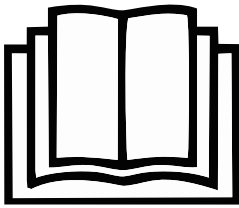

## **SAFETY (CONTINUED)**

- All working procedure that affects safety means shall only be carried by competent persons.
- This appliance is not intended for use by persons (including children) with reduced physical, sensory or mental capabilities, or lack of experience and knowledge, unless they have been given supervision or instruction concerning use of the appliance by a person responsible for their safety. Children should be supervised to ensure that they do not play with the appliance.

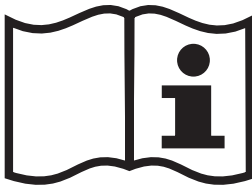
SYMBOL	NOTE	EXPLANATION
<p>R290</p> 	<p>WARNING</p>	<p>This symbol shows that this appliance uses a flammable refrigerant. If the refrigerant is leaked and exposed to an external ignition source, there is a risk of fire.</p>
<p>R32</p> 		
	<p>CAUTION</p>	<p>This symbol shows that the operation manual should be read carefully.</p>
	<p>CAUTION</p>	<p>This symbol shows that a service personnel should be handling this equipment with reference to the installation manual.</p>
	<p>CAUTION</p>	<p>This symbol shows that information is available such as the operating manual or installation manual.</p>

## Additional warnings for appliances with R290/R32 refrigerant gas.

- Read the instruction carefully before using the appliance.
- R290/R32 refrigerant gas complies with UL60335-2-40 / UL60335-1.
- This appliance contains a certain number of grams (see rating label at the back of the unit) of R290/R32 refrigerant gas. The maximum refrigerant charge amount is not greater than R290 0.304kg / R32 1.84 kg based on UL60335-2-40.
- When defrosting or cleaning, do not use any method other than those recommended by the manufacturer.
- Do not place the appliance in a room with continuous sources of ignition (e.g. open flame, operating gas appliance or working electrical heater).
- Do not pierce and do not burn.
- Do not perforate any part of the refrigerant circuit.
- Refrigerant gas may be odorless.
- The appliance must be installed, used and stored in an area that is greater than R290 gas: 15 m<sup>2</sup>; R32 gas: 4 m<sup>2</sup>.
- Accumulation of possible refrigerant leaks in an unventilated room could lead to fire or explosion should the refrigerant come in contact with electric heaters, stoves or other sources of ignition.
- The appliance must be stored in a way to prevent mechanical damage and in a well-vented area.
- Only individuals authorized by an accredited organization certifying their competence to handle refrigerants in compliance with industry legislation should work on the refrigerant circuit.
- Servicing shall be performed only as recommended by the manufacturer.
- All working procedure that affects safety means shall only be carried by competent persons.



Repair must be performed based on the recommendations from the manufacturer. Maintenance and repair that requires the assistance of other qualified personnel must be performed under the supervision of specialists in the use of flammable refrigerants.

## Transportation, marking and storage for units.

1. Transport of equipment containing flammable refrigerants.  
Compliance with the transport regulations.
2. Marking of equipment using signs.  
Compliance with local regulations.
3. Disposal of equipment using flammable refrigerants.  
Compliance with national regulations.
4. Storage of equipment/appliances.  
The storage of equipment should be in accordance with the manufacturer's instructions.
5. Storage of packed (unsold) equipment.  
Storage package protection should be constructed such that mechanical damage to the equipment inside the package will not cause a leak of the refrigerant charge.  
The maximum number of pieces of equipment permitted to be stored together will be determined by local regulations.



This marking indicates that this product should not be disposed with other household throughout the US. To prevent possible harm to the environment or human health from uncontrolled waste disposal, recycle it responsibly to promote the sustainable reuse of material resources. To return your used device, please use the return and collection systems or contact the retailer where the product was purchased. They can take this product for environmental safe recycling.

# THANK YOU

Congratulations on your purchase of this Honeywell Portable Air Conditioner.

Regarding the information pertaining to the installation, handling, servicing, cleaning and disposal of the appliance, please refer to the below paragraph of the manual.

## USER TIPS

Portable Air Conditioners are ideal for spot cooling. The compressor, condenser and evaporator are housed in a compact unit. The air is dehumidified and cooled while a flexible hose sends heat outside. The Portable Air Conditioner includes a window venting kit.

No permanent installation is needed. The unit is easy to move from room to room and offers a truly flexible air conditioning solution.

Auto Evaporation System - The unit automatically evaporates the condensate through the hose. There is no need to empty the drainage tank except in humid conditions. Read and follow the instructions carefully.

To ensure optimal efficiency of the product, keep doors and windows closed when it is used as an air conditioner or dehumidifier. If the product is being used with the fan function only, an open window could improve air circulation.

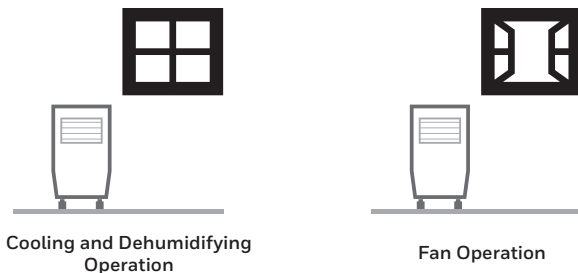

### Important:

Before installing the unit, place it UPRIGHT for 1 hour before use to allow the refrigerant to stabilize. Air outlet automatically opens when the unit is turned on, and automatically closes when the unit is turned off. Manually adjust the air vent located at the top of the unit to adjust the direction of air flow.

- Follow installation instructions to set up the unit.
- Plug the unit into a properly grounded circuit. DO NOT plug into an extension cord.

# PARTS DESCRIPTION

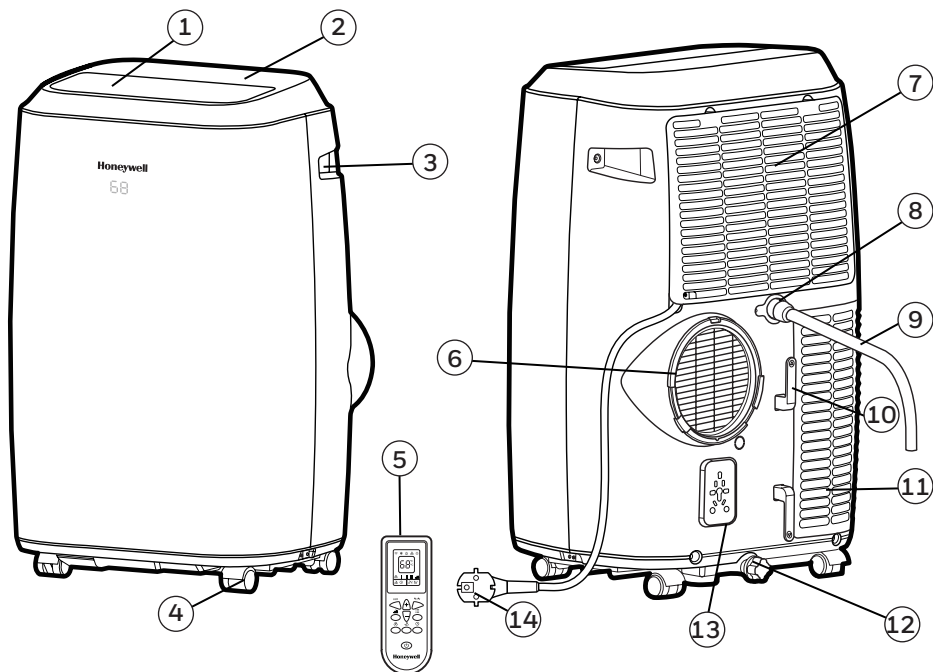

- |                      |                                                                   |
|----------------------|-------------------------------------------------------------------|
| 1) Louver            | 8) Upper Rubber Drain Plug<br>(Dehumidifying Mode)                |
| 2) Control panel     | 9) Drain Tube<br>(For Continuous Drain)                           |
| 3) Handle            | 10) Power Cord Winder                                             |
| 4) Casters           | 11) Lower Dust Filter                                             |
| 5) Remote Control    | 12) Lower Rubber Drain Plug<br>(Air Conditioning / Heating Mode*) |
| 6) Hose Connector    | 13) Storage Plug for Power Cord                                   |
| 7) Upper Dust Filter | 14) Power Supply Cord                                             |

\*Applicable for models with Heating feature only.

# INSTALLATION

It is important that the installation instructions below are followed for successful installation of this Portable Air Conditioner. Please call Customer Support if you have any difficulties or queries regarding these installation procedures.

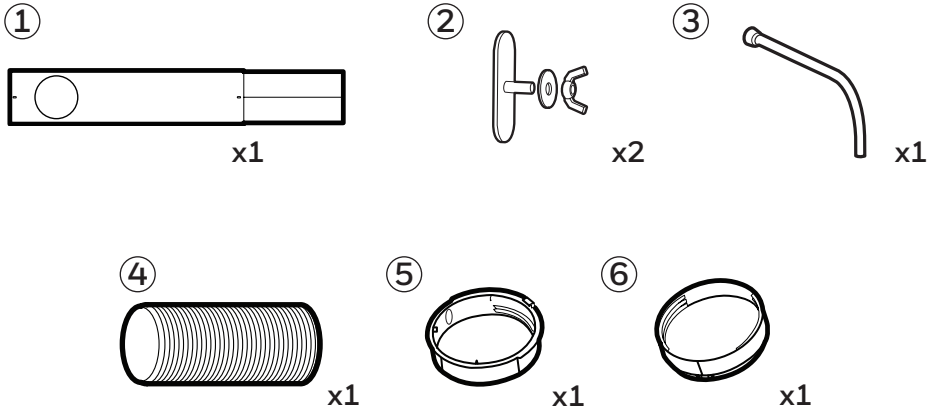

## Installation Kit:

- |                                   |           |                                 |           |
|-----------------------------------|-----------|---------------------------------|-----------|
| 1. Window Bracket Kit             | (1 Set)   | 4. Exhaust Hose                 | (1 Piece) |
| 2. Butterfly Screws               | (2 Piece) | 5. Window Bracket Panel Adapter | (1 Piece) |
| 3. Drain Tube (Dehumidifier Mode) | (1 Piece) | 6. Exhaust Hose Connector       | (1 Piece) |

## Installation Steps:

1. Exhaust Hose Connector, Exhaust Hose and window bracket panel adapter are pre-assembled inside the package.

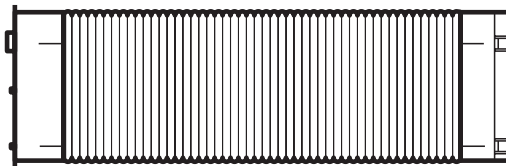

Hose:  
Length: 9.8" to 59" (25cm to 150cm)

# INSTALLATION (CONTINUED)

## Window Bracket Kit:



Part A:  
Min. Length 19.9" (50.5cm)

+

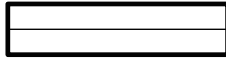

Part B:  
Min. Length 19.9" (50.5cm)

=



Part A + B:  
Min. Length 28.9" (73.3cm)  
Max. Length 38.2" (97.0cm)

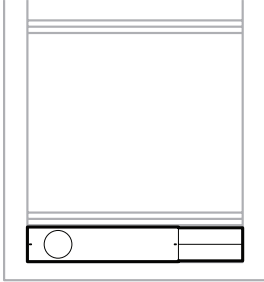

Horizontal Sliding Window

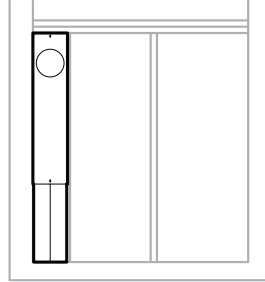

Vertical Sliding Window

This window kit is designed to fit most standard sliding windows. If your window is outside of the size parameters as outlined above, the window bracket can be cut shorter to fit by bringing it to a nearby hardware store.

**Note:** After setting the window bracket to the size of your window, please remove it from the window and follow the instructions below.

2. Connect the hose to the rear exhaust outlet on the back of the unit. Slide-in the hose connector then rotate clockwise until it is locked in place.

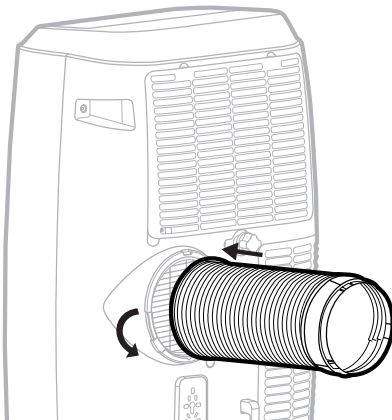

Hose:  
Dia. 5.9" (15cm)  
Length: 9.8" to 59" (25cm to 150cm)



# INSTALLATION (CONTINUED)

3. Connect the window bracket to the window bracket panel adapter. Ensure that all connections are tight and installed properly.

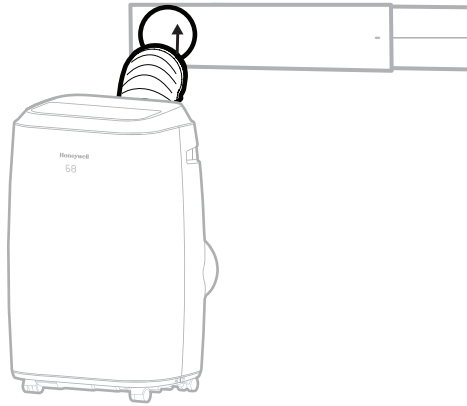

4. Connect the window bracket to the window.

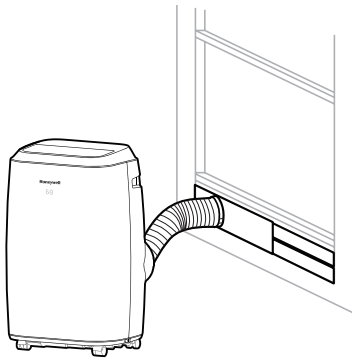

Horizontal Sliding Window

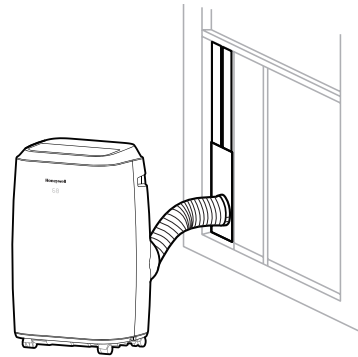

Vertical Sliding Window

5. The Portable Air Conditioner is now ready to use.

# INSTALLATION (CONTINUED)

## IMPORTANT:

Do not replace or lengthen the hose as this could cause the unit to malfunction.

The length of the hose is scientifically determined by the specifications and airflow of the air conditioner. Extending the hose beyond the specified dimensions can cause heat to collect or flow back into the air conditioner causing the unit to malfunction.

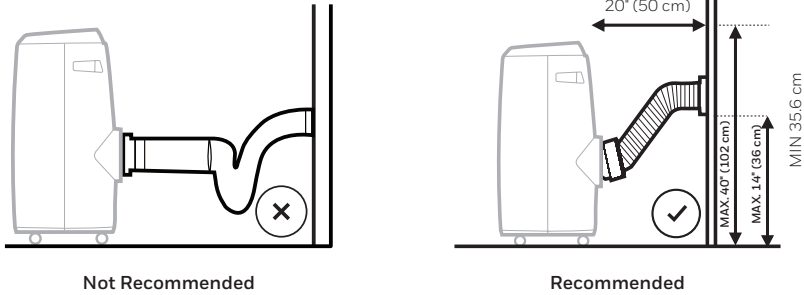

**WARNING:** Any warranties included with this product will be voided if an extra extension hose is added to the originally provided installation kit or if the installation is performed differently than the manufacturer's instructions, without proper consultation. Please contact Customer Support for help with installation procedures if needed.

- The supplied hose has a diameter of 5.9" (15 cm) and can be extended from 9.8" to 59" (25cm to 150cm).
- Do not bend (to the extent shown above) the hose. A bent hose will block exhaust air and cause the unit to malfunction or shut-off.
- Make sure the back of the unit is at least 20" (50 cm) away from the wall. Do not place the unit in front of curtains or drapes as this could obstruct the airflow.

## CONTROL PANEL

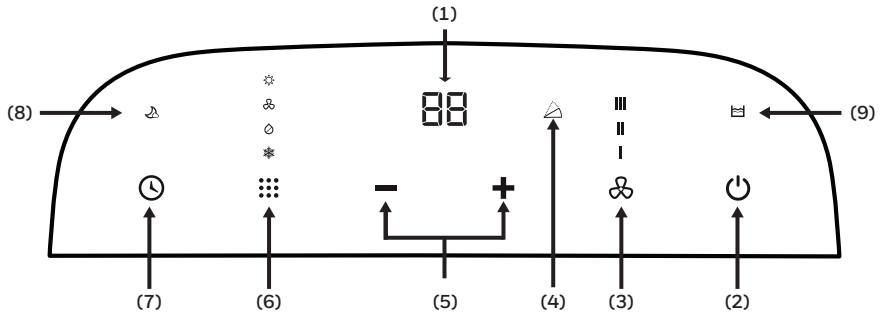

- |                                     |                                  |
|-------------------------------------|----------------------------------|
| 1) Display screen                   | 6) Mode Control                  |
| 2) Power Control                    | 7) Timer Control                 |
| 3) Fan Speed Control                | 8) Sleep Control Indicator Light |
| 4) Swing Control Indicator Light    | 9) Water Full Light              |
| 5) Timer / Temperature Set Controls |                                  |

## FUNCTION BUTTONS

### POWER CONTROL

Press  to turn ON/OFF the unit. The air vent will automatically swing open when the unit is turned ON and automatically close when the unit is turned OFF.

### RESTART DELAY

If the unit turns OFF while operating in COOLING / DEHUMIDIFYING / HEATING\* modes, there will be an approx. 3-minute delay to restart the air conditioner in COOLING / DEHUMIDIFYING / HEATING\* modes. This is a safety feature and added to help protect and extend the life of the compressor. After 3 minutes, you will be able to turn ON the unit as usual.

### FAN SPEED CONTROL

3 settings: High, Medium, and Low.

**Note:** Fan Speed cannot be adjusted in Sleep Mode and Dehumidifying Mode.



\*Applicable for models with Heating feature only.

## FUNCTION BUTTONS (CONTINUED)

### MODE CONTROL



Settings: Air Conditioning, Dehumidifying, Fan, Heating\*.

The corresponding indicator light will illuminate to indicate the current mode setting.

- Air Conditioning Mode (COOL)   
Adjust fan speed and air temperature to suit your desired comfort level.  
Temperature setting range is 61°F - 88 °F (16°C - 31°C).
- Dehumidifying Mode (DRY)   
Air is dehumidified as it passes through the unit, without being in full cooling mode.  
The fan speed is preset as LOW speed and can NOT be adjusted.

**Note:** If the unit will be used mainly as a dehumidifier, do not connect the exhaust hose.  
Continuous drainage is then necessary (refer to Continuous Draining for Dehumidifier Mode).



**IMPORTANT:** The Dehumidifier Mode is used to support moisture reduction but should not be expected to dehumidify to the same degree as a standard dehumidifier only appliance. The built-in dehumidifier automatically adjusts dehumidification based on ambient room temperatures. It is not possible to adjust to a desired humidity percentage. The front display only shows the current and desired temperatures. It does not show humidity levels.

- Fan Mode   
For air circulation without air conditioner cooling.
- Heating Mode\*   
When heating mode is selected the indicator light will shine. Heating is activated when the ambient temperature is between 44°F -81°F (7°C-27°C). In this mode, the desired temperature can be set between 61°F - 88°F (16°C -31°C).

**Note:** The exhaust hoses must vent outside the room when using heating mode.

**IMPORTANT:** The Heat pump draws moisture from the air which then condenses into the internal water tank. The unit will pause operation when the tank is full and will restart when the tank has been emptied. It is recommended to use the Heating Mode in a room with 50% humidity or lower. Avoid operating moisture-producing products or appliances such as a humidifier or a kettle when using the unit in Heating Mode. See the "Draining Water Condensation in Heat Mode" section for more information on draining the water tank.

### TIMER / TEMPERATURE SET CONTROLS

The  and  buttons can be used to adjust and set your desired temperature in Cooling or Heating \* modes. They can also be used to set the Timer (see "Timer Control" below).

**Note:** Temperature cannot be adjusted in Fan and Dehumidify modes.

\*Applicable for models with Heating feature only.

## FUNCTION BUTTONS (CONTINUED)

### SLEEP MODE

Sleep Mode is for energy-saving comfort during the night. When Sleep Mode  is ON in Air Conditioning Cooling Mode, the fan will automatically stay on LOW Speed and the set temperature will increase by 2°F (1°C) on the first hour. It will increase another 2°F (1°C) on the second hour, and remain at this temperature for the rest of the night, until Sleep Mode is deactivated.

When Sleep Mode  is ON in Heating Mode\*, the fan will automatically stay on LOW speed and the set temperature will reduce by 2°F (1°C) on the first hour. It will reduce another 2°F (1°C) on the second hour, and remain at this temperature for the rest of the night, until Sleep Mode is deactivated.

\*Applicable for models with Heating feature only.

### TIMER CONTROL

While the unit is turned on, press the timer button then press the **—** or **+** to select the number of hours you would like the unit to continue to run. Then press timer button again to confirm, The unit will turn off automatically.



### AUTO TURN OFF:

While unit is running, press the **—** or **+** button to select the number of hours you want the unit to run in air conditioning mode.

### AUTO TURN ON:

When unit is in a standby mode, then press the **—** or **+** button to select the number of hours until you want the unit to automatically start running.

### SWING CONTROL

Press  button on the remote control to activate automatic oscillation of louvers. the  indicator light will be illuminated on the control panel. Press  button again to stop swing when louvers reached a desired angle.

### WATER FULL LIGHT

Condensation may accumulate in the unit.

If the internal tank becomes full, the Water Full Light  will illuminated. After 5 minutes, an "E2" / "E4" Error Code will be displayed on the screen to indicate that the tank is full. The unit will not operate until the tank has been drained (refer to the "Water Condensation Drainage" section).

### ADDITIONAL FEATURES:

#### AUTOMATIC DEFROST FEATURE

Sometimes when the unit is operating in cooling mode in lower room temperatures (e.g. lower than 60°F), the internal cooling coils may become too cold and sometimes frost may develop on the cooling coils. When this happens, the unit will automatically pause operation and defrost the cooling coils to protect the unit. The air conditioner will restart automatically when the system has defrosted and returns to standard operational temperatures.

## REMOTE CONTROL

All key functions can be accessed from the remote control.

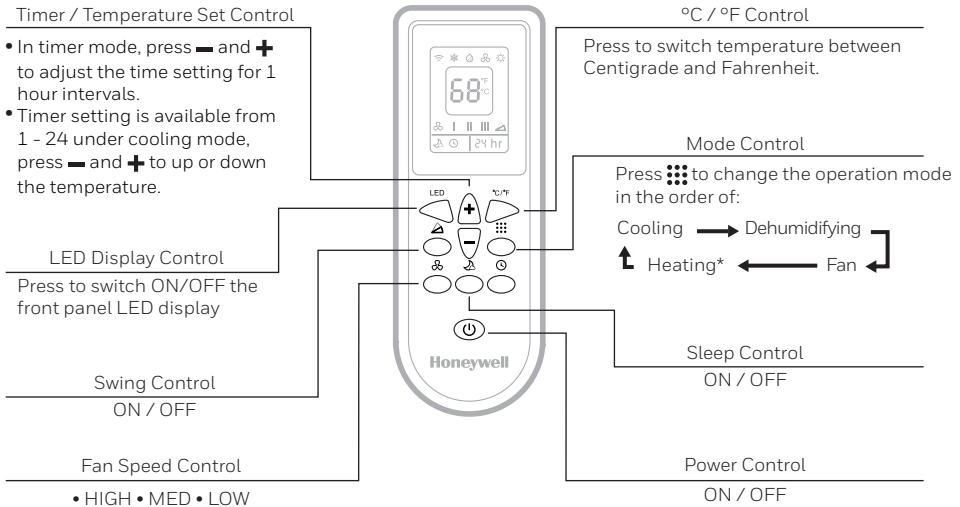

### Note:

- Battery Installation: Remove the cover on the back of the remote control and insert two AAA batteries with + and - pointing in the proper direction according to the polarity markings.

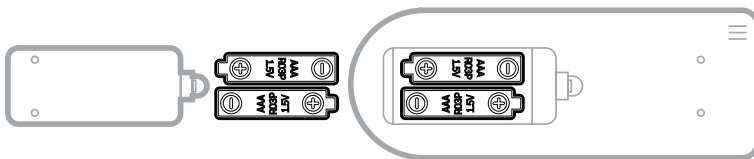

### Caution:

- Use only two AAA or IEC R03 1.5V batteries.
- Remove the batteries if the remote control is not in use for a month or longer.
- All batteries should be replaced at the same time, do not mix with old batteries.
- Do not mix alkaline, standard (carbon-zinc) or rechargeable (nickel-cadmium) batteries.
- Properly dispose of used batteries.

\*Applicable for models with Heating feature only.

# CLEANING AND MAINTENANCE

## Appliance Maintenance:

1. Turn off the appliance before disconnecting the power supply.
2. Only clean the appliance with a soft dry cloth.

## Dust Filter Maintenance:

The dust filter is to be cleaned every two weeks to maintain air cooling efficiency. Please follow the below instructions for cleaning the dust filters:

1. Switch off and unplug the Portable Air Conditioner from the electrical outlet.
2. Remove the Upper Filter/ Grill, unscrew the Lower Filter/ Grill and carefully remove.
3. Gently wash using water and/ or diluted liquid dishwashing detergent. Rinse thoroughly and gently shake excess water from the filters. Make sure the filters are dry before reinstalling.

**Note:** You may use a vacuum cleaner to remove dust.

4. Replace the Upper Grill onto the unit, and reinstall the Lower Grill with the screw.

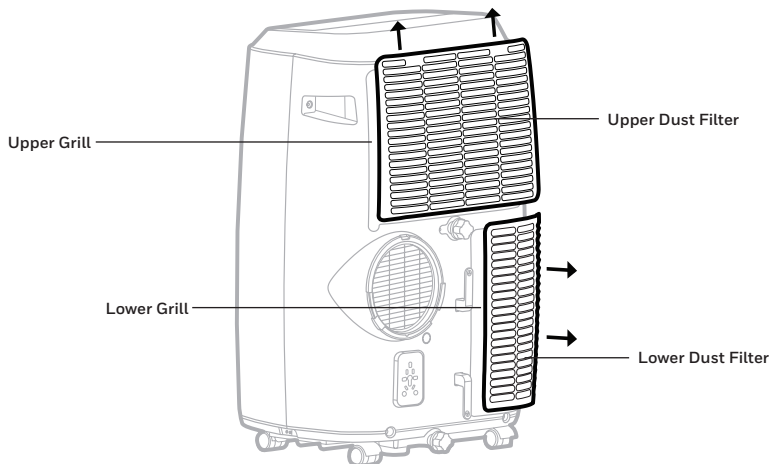

**WARNING:** DO NOT power or operate the Portable Air Conditioner when cleaning or when the Dust Filter is removed from the unit, or if there is a loose-fitting Dust Filter. DO NOT attempt to handle or touch any of the parts or wiring inside the Rear Grill after the Dust Filter has been removed from the unit. Doing so can cause serious injury or electrical shock.

## End of Season Storage and Maintenance:

If the appliance will not be used for a long time, follow these steps:

1. Be sure to drain the left-over water condensation. Remove the lower drain plug and use a drain pan to collect the water (make sure to replace the drain plug cap when finished).
2. To dry excess moisture, run the unit in Fan only mode for 30 minutes before storing.
3. Turn off and unplug the Portable Air Conditioner from the power supply.
4. Remove the dust filter and clean with water. Dry the dust filter and then reinstall.
5. Disconnecting the Window Installation Kit:
  - Remove the Hose from the unit by rotating anti-clockwise then pulling away.
  - Remove the Window Bracket, Window Bracket Panel Adapter and Hose Connector.
  - It is recommended to store the Window Kit parts in a bag together with the Remote Control and placing them together with the Portable Air Conditioner unit.
  - If needed, you can clean the Window Kit with a damp cloth and water before storing. Make sure all parts of the Window Kit are dry before storage.
6. Cover the Portable Air Conditioner with a cloth/ plastic bag before storage, to protect from dust and scratches collecting on the surface of the unit.
7. It is recommended to coil the power cord before storing to ensure the cord is protected from bends and creases.
8. Store the Portable Air Conditioner in a cool, dry place, away from direct sunlight.



# WATER CONDENSATION DRAINAGE

When there is excess water condensation inside the unit, the air conditioner stops running and shows a warning light (the WATER FULL indicator  illuminates with a red light). This indicates that the water condensation needs to be drained using the following procedures:

## Manual Draining in Cooling, Dehumidifying Modes

Water may need to be drained in high humidity areas.

1. Unplug the unit from power source.
2. Place a drain pan under the lower rubber drain plug.  
See diagram.
3. Remove the drain plug cap.
4. Water will drain out and collect in the shallow pan.
5. After the water is drained, replace the drain plug cap.
6. You can now turn on the unit.

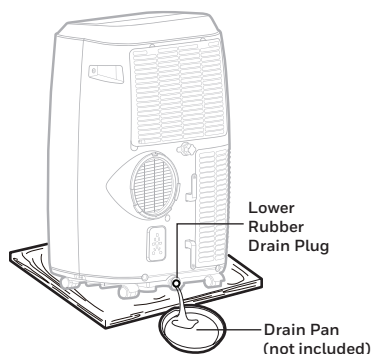

## Continuous Draining in Dehumidifier Mode

While using the unit in dehumidifier mode, continuous drainage is recommended.

1. Unplug the unit from power source.
2. Remove the upper drain plug cap.  
Some residual water may spill so please have a pan to collect the water.
3. Connect the drain tube to the upper drain plug.  
See diagram.
4. The water can be continuously drained through the drain tube into a floor drain or bucket.
5. Replace the drain plug cap.
6. You can now turn on the unit.

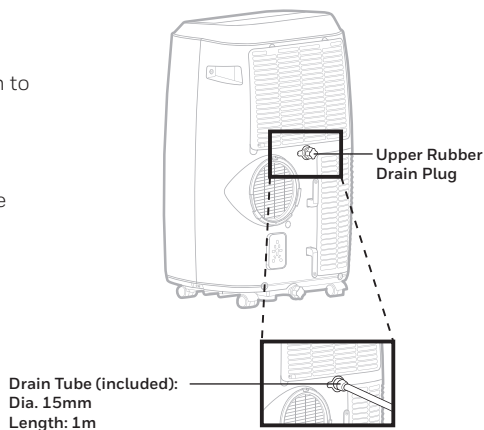

**IMPORTANT:** It is NOT recommended to connect the drain hose for continuous drainage while the unit is switched ON in air conditioning cooling mode. Doing so will reduce the cooling efficiency of the tank in more humid rooms. It is recommended to use the heating mode in a room with 50 % humidity or lower. Avoid operating moisture-creating products or appliances such as a humidifier or a kettle when using the unit in heating mode.

The water cannot be drained using the continuous drain option in heating\* mode. In Heating mode, the internal water tank collects condensation faster and may require more frequent emptying of the tank in more humid rooms. It is recommended to use the heating mode in a room with 50 % humidity or lower. Avoid operating moisture-creating products or appliances such as a humidifier or a kettle when using the unit in heating mode.

\*Applicable for models with Heating feature only.

# TROUBLESHOOTING GUIDE

The following troubleshooting guide addresses the most common problems. If problems persist, call customer support. Unplug and disconnect the appliance from the power source before attempting to troubleshoot.

PROBLEM	POSSIBLE CAUSE	SOLUTION
The air conditioning unit does not start	No electricity.	Check for power.
	Batteries in the remote control need to be replaced.	Change remote control batteries.
	The power cord is not properly plugged in.	Remove and reconnect the power cord.
Runs a short while only	The thermostat temperature setting is too close to room temperature.	Lower the set temperature.
	Air outlet is blocked.	Make sure the hose is properly connected.
	There are tight bends in the air hose.	Connect hose as per instructions on page 3.
In Heating Mode*, the unit keeps switching off frequently	The room is too humid. Water Tank needs to be emptied.	In heating mode, the heat pump condenses moisture from the air into the internal water tank. In more humid rooms, it will collect faster and need to be emptied out more frequently. It is recommended to use the heating mode in 50% humidity or less. Switch off any appliances such as a humidifier or kettle to avoid extra moisture build up in the room when operating in heating mode.

\*Applicable for models with Heating feature only.

# TROUBLESHOOTING GUIDE (CONTINUED)

PROBLEM	POSSIBLE CAUSE	SOLUTION
Runs but not cooling	A door or window is open.	Make sure the window or door is closed.
	The dust filter is dirty.	Clean the dust filter.
	The hose is detached.	Reinstall hose properly (refer to Installation section).
	Temperature setting is too high.	Reduce temperature setting.
	Air outlet or intake is blocked.	Remove blockage.
	Room exceeds recommended size.	Move unit to smaller room.
	Large size or number of windows are decreasing cooling effectiveness.	Cover windows with curtains or blinds.
Will not run and WATER FULL indicator  illuminates	Excess water condensation inside the tank.	Drain the water (refer to Water Condensation Drainage).

# TROUBLESHOOTING GUIDE (CONTINUED)

PROBLEM	POSSIBLE CAUSE	SOLUTION
Heater* is not switching ON.	Heating function not activated yet. The ambient temperature is too high.	Check that the Heating function has been activated. ☀ will be illuminated when the Heater is switched ON.
	Heating is activated when the ambient temperature is below 44°F -81°F (7°C-27°C).	Switch on the Heating function when the ambient temperature reaches below 44°F -81°F (7°C-27°C).

\*Applicable for models with Heating feature only.

# ERROR CODE GUIDE

ERROR CODE	POSSIBLE CAUSES	SUGGESTED REMEDIES
"E0"	Room temperature sensor failed	Replace room temperature sensor (the unit can also work without replacement.) Please contact the Customer Service Center.
"E1"	Condenser temperature sensor failed	Replace condenser temperature sensor. Please contact the Customer Service Center.(Applicable for models with Heating feature only.)
"E2"	Water tank full when cooling	Remove Lower Rubber Drain Plug and empty the water. Please contact the Customer Service Center.
"E3"	Evaporator temperature sensor failed	Replace evaporator temperature sensor. Please contact the Customer Service Center.
"E4"	Water tank full when heating	Remove Lower Rubber Drain Plug and empty the water. Please contact the Customer Service Center.

## LISEZ ET CONSERVEZ CES INSTRUCTIONS

IMPORTANTES INSTRUCTIONS DE SÉCURITÉ. LIRE ATTENTIVEMENT ET CONSERVER POUR S'Y RÉFÉRER ULTÉRIEUREMENT. EN CAS D'INCOHÉRENCE OU DE CONFLIT ENTRE LA VERSION ANGLAISE ET TOUTE AUTRE VERSION LINGUISTIQUE DU CONTENU DE CE DOCUMENT, LA VERSION ANGLAISE PRÉVAUDRA.

### MISE EN GARDE:





- NE PAS faire fonctionner l'appareil avec une fiche endommagée ou une prise murale mal fixée. Si le câble d'alimentation est endommagé, il doit être remplacé par le fabricant, son agent de service ou des personnes possédant les mêmes compétences afin d'éviter tout danger.
- NE PAS couvrir l'entrée et la sortie d'air lors de l'utilisation.
- NE PAS placer d'objets, en particulier d'objets lourds ou chauds, sur le dessus de l'appareil. NE PAS s'asseoir sur l'appareil.
- Toujours éteindre et débrancher l'appareil lors de son nettoyage ou de son entretien.
- NE PAS utiliser l'appareil s'il est endommagé.
- Si un entretien est nécessaire, contactez un agent d'entretien autorisé.
- Débranchez l'appareil lorsqu'il est entreposé ou non utilisé.
- NE PAS tirer ou porter l'appareil par le câble d'alimentation.
- NE PAS pincer le câble d'alimentation dans la porte et NE PAS le tirer le long de bords ou de coins pointus.
- NE PAS faire passer le cordon électrique sous la moquette ou le recouvrir avec un tapis.
- Faire preuve de prudence pour éviter de trébucher sur le cordon.
- NE PAS utiliser l'appareil dans les cas suivants:
  - Près d'une source de feu
  - Dans des zones où sont entreposés de l'essence, du soufre, de l'huile, de la peinture ou d'autres produits inflammables.
  - Dans une zone où il peut y avoir des projections d'eau.

- NE PAS toucher la fiche ou l'appareil avec les mains mouillées.
- Les précautions de sécurité de base doivent toujours être suivies lors de l'utilisation d'appareils électriques.
- Cet appareil a été fabriqué pour être utilisé en milieu domestique et ne doit pas être utilisé à d'autres fins.
- **Utilisez uniquement le kit d'installation fourni pour installer cet appareil. NE PAS tenter d'allonger le tuyau ou d'installer cet appareil à l'aide de méthodes autres que celles indiquées dans ce manuel. Une installation incorrecte annulera toute garantie existante.**
- NE PAS UTILISER de rallonge avec cet appareil.
- Cet appareil peut être utilisé par des enfants âgés de 8 ans et plus, ainsi que des personnes ayant des capacités réduites au niveau physique, sensoriel ou mental, ou un manque d'expérience et de connaissances si ils ont été supervisés ou instruits à propos de l'utilisation de l'appareil de manière sûre et s'ils ont compris les risques encourus. Les enfants ne devront pas jouer avec l'appareil. Le nettoyage ou la maintenance ne devra pas être effectuée par des enfants, sauf si ces derniers sont âgés de plus de 8 ans et s'ils sont supervisés.
- Ne jamais insérer les doigts ou des tiges dans la sortie d'air. Prenez bien soin d'avertir les enfants de ces dangers.
- Le fabricant n'est pas responsable des blessures causées aux personnes ou aux biens en raison d'un non-respect des instructions d'entretien et d'une utilisation inappropriée de l'appareil.
- L'appareil sera installé en conformité avec les réglementations nationales sur le câblage.
- L'appareil ne doit pas être utilisé par des personnes (y compris des enfants) dont les capacités physiques, sensorielles ou mentales sont réduites, ou qui n'ont pas l'expérience ou les connaissances nécessaires, sauf si elles bénéficient d'une surveillance ou ont reçu des instructions.

- Surveiller les enfants pour s'assurer qu'ils ne jouent pas avec l'appareil.
- Les équipements et installations électriques réglementés par la législation nationale doivent être respectés.
- L'appareil doit être transporté debout ou sur son côté.
- N'allumez pas l'appareil pendant au moins une heure avant de le démarrer.
- Il est essentiel que l'appareil soit connecté à une connexion à la terre efficace vérifiée par un électricien qualifié.
- La stagnation de possibles fuites de gaz réfrigérants dans des pièces non ventilées pourrait entraîner un risque d'incendie ou d'explosion si le réfrigérant entre en contact avec des radiateurs électriques, des poêles ou d'autres sources d'inflammation.
- Usez de prudence lors de l'entreposage de l'appareil pour éviter les défauts mécaniques.
- Seules les personnes autorisées par une agence accréditée certifiant leurs compétences pour gérer des réfrigérants en conformité avec la législation du secteur doivent travailler sur des circuits réfrigérants.
- N'utilisez pas de moyens permettant d'accélérer le processus de dégivrage ou de nettoyage autres que ceux qui sont recommandés par le fabricant.
- Les substances inflammables ou les récipients sous pression (p. ex. des bombes aérosols) doivent être éloignés d'au moins 50 cm.
- Utilisez uniquement les outils recommandés par le fabricant pour le dégivrage ou le nettoyage.
- NE PAS faire fonctionner votre climatiseur dans une pièce humide comme une salle de bain ou une buanderie.

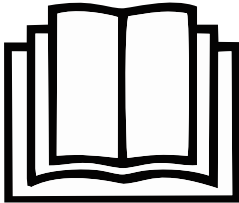

- Cet appareil doit être utilisé dans une pièce ayant une bonne ventilation entre l'appareil et les murs/meubles ou autres objets. La taille de la pièce doit correspondre à la surface de la pièce spécifiée pour le fonctionnement par le fabricant et l'appareil doit être bien entretenu pour éviter les dommages mécaniques.
- Avertissement pour garder les ouvertures de ventilation libres de toute obstruction.
- Ne pas percer ni brûler les réfrigérants.
- Sachez que les réfrigérants peuvent ne pas dégager d'odeur.
- NE PAS modifier cet appareil de quelque manière que ce soit pour éviter tout danger.
- Toutes les procédures de travail qui touchent aux moyens de sécurité ne seront effectuées que par des personnes compétentes.
- Cet appareil ne peut pas être utilisé par des enfants et des personnes ayant des capacités physiques, sensorielles ou mentales réduites ou manquant d'expérience et de connaissances, sauf si elles sont surveillées ou ont reçu des instructions sur l'utilisation de l'appareil en toute sécurité et comprennent les risques impliqués. Surveiller les enfants pour s'assurer qu'ils ne jouent pas avec l'appareil.

SYMBOLE	REMARQUE	EXPLICATION
<p>R290</p> 	<p>MISE EN GARDE</p>	<p>Ce symbole indique que cet appareil utilise un réfrigérant inflammable. Si le réfrigérant fuit et est exposé à une source d'allumage externe, il y a un risque d'incendie.</p>
<p>R32</p> 		
	<p>ATTENTION</p>	<p>Ce symbole indique que le mode d'emploi doit être lu attentivement.</p>
	<p>ATTENTION</p>	<p>Ce symbole indique qu'un personnel d'entretien doit manipuler cet équipement en se référant au manuel d'installation.</p>
	<p>ATTENTION</p>	<p>Ce symbole indique que des informations sont disponibles, comme le mode d'emploi ou le manuel d'installation.</p>

## Avertissements supplémentaires pour les appareils avec gaz réfrigérant R290/R32

- Lisez attentivement les instructions avant d'utiliser l'appareil.
- Le gaz réfrigérant R290/R32 est conforme aux UL60335-2-40 / UL60335-1.
- Cet appareil contient un certain nombre de grammes (voir l'étiquette signalétique à l'arrière de l'appareil) de gaz réfrigérant R290/R32. La quantité maximale de charge de réfrigérant n'est pas supérieure à R290 0,304 kg / R32 1,84 kg selon UL60335-2-40.
- Lors du dégivrage ou du nettoyage, n'utilisez aucune méthode autre que celles recommandées par le fabricant.
- Ne placez pas l'appareil dans une pièce présentant des sources d'ignition continues (p. ex. flamme nue, appareil à gaz en marche ou appareil de chauffage électrique en marche).
- Ne pas percer et ne pas brûler.
- Ne percez aucune partie du circuit de réfrigérant.
- Les gaz réfrigérants peuvent être inodores.
- L'appareil doit être installé, utilisé et stocké dans une zone supérieure à R290 gas: 15 m<sup>2</sup>; R32 gas: 4 m<sup>2</sup>.
- L'accumulation de fuites éventuelles de réfrigérant dans une pièce non ventilée pourrait provoquer un incendie ou une explosion si le réfrigérant entrait en contact avec des radiateurs électriques, des cuisinières ou d'autres sources d'inflammation.
- Seules les personnes autorisées par un organisme accrédité certifiant leur compétence à manipuler des frigorigènes conformément à la législation du secteur doivent travailler sur le circuit frigorifique.
- Seules les personnes autorisées par un organisme accrédité certifiant leur compétence à manipuler des frigorigènes conformément à la législation du secteur doivent travailler sur le circuit frigorifique.
- Toutes les procédures de travail qui touchent aux moyens de sécurité ne seront effectuées que par des personnes compétentes.

- Les réparations doivent être effectuées en fonction des recommandations du fabricant. La maintenance et les réparations qui nécessitent l'aide d'autres personnels qualifiés doivent être effectuées sous la supervision de spécialistes de l'utilisation de réfrigérants inflammables.



Les réparations doivent être effectuées seulement sur les recommandations du fabricant. Les opérations d'entretien et de réparation qui requièrent l'intervention d'une personne qualifiée doivent être effectuées sous la supervision de spécialistes dans l'utilisation des réfrigérants inflammables.

## Transport d'équipement contenant des réfrigérants inflammables Conformité aux règles de transport.

1. Marquage des équipements à l'aide de panneaux Conformité aux réglementations locales.
2. Élimination des équipements utilisant des réfrigérants inflammables Conformité aux réglementations nationales.
3. L'entreposage de l'équipement doit être en conformité avec les instructions du fabricant.
4. La protection de l'emballage d'entreposage doit être conçue de telle sorte que les dommages mécaniques à l'équipement à l'intérieur de l'emballage ne provoqueront pas de fuite de la charge de réfrigérant. Le nombre maximum d'équipements pouvant être entreposés ensemble sera déterminé par les réglementations locales.
5. Ce marquage indique que ce produit ne doit pas être éliminé avec les autres ordures ménagères dans toute l'US. En vue de prévenir d'éventuels dommages à l'environnement ou à la santé humaine causés par l'élimination incontrôlée des déchets, recyclez l'appareil de manière responsable afin de favoriser la réutilisation durable des ressources matérielles. Pour renvoyer votre appareil usagé, utilisez les systèmes de retour et de collecte ou contactez le détaillant qui vous a vendu le produit. Ils récupéreront ce produit afin de permettre un recyclage sans danger pour l'environnement.



Ce marquage indique que ce produit ne doit pas être éliminé avec les autres déchets ménagers dans toute US. Pour prévenir tout effet nocif potentiel pour l'environnement ou la santé humaine provenant d'une mise au rebut incontrôlée, procéder au recyclage responsable afin de promouvoir la réutilisation durable des ressources matérielles. Pour éliminer l'appareil usagé, utiliser les systèmes de retour et collecte, ou contacter le fournisseur où le produit a été acheté. Par ce moyen, le produit sera collecté pour un recyclage garantissant le respect de l'environnement.

Congratulations on your purchase of this Honeywell Portable Air Conditioner.

Regarding the information pertaining to the installation, handling, servicing, cleaning and disposal of the appliance, please refer to the below paragraph of the manual.

## CONSEILS D'UTILISATION

Les climatiseurs portables sont la solution idéale pour le refroidissement localisé. Le compresseur, le condenseur et l'évaporateur sont logés dans une enceinte compacte. L'air est déshumidifié et refroidi tandis qu'un tuyau flexible évacue de la chaleur vers l'extérieur. Le climatiseur portable comprend un kit de ventilation de fenêtre.

Aucune installation permanente n'est nécessaire. L'appareil est facile à transporter d'une pièce à l'autre pour une solution de climatisation polyvalente.

Système d'évaporation automatique – L'appareil évapore automatiquement le condensat à travers le tuyau. Il n'est pas nécessaire de vider le réservoir de vidange, sauf dans des conditions humides. Lire et suivre attentivement les instructions.

Pour assurer une efficacité optimale du produit, maintenir les portes et fenêtres fermées lorsque l'appareil est utilisé comme climatiseur ou déshumidificateur. Si l'appareil est utilisé uniquement avec la fonction ventilateur, avoir une fenêtre ouverte pourrait améliorer la circulation de l'air.

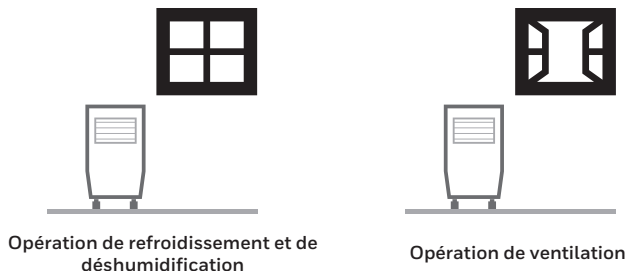

### Important:

Avant d'installer l'appareil, le placer à la VERTICALE pendant 1 heure avant utilisation pour permettre au réfrigérant de se stabiliser. La sortie d'air s'ouvre automatiquement lorsque l'appareil est allumé et se ferme automatiquement lorsque l'appareil est éteint. Ajuster manuellement l'évent situé en haut de l'appareil pour régler la direction du flux d'air.

- Suivre les instructions d'installation pour configurer l'appareil.
- Brancher l'appareil dans un circuit correctement mis à la terre. NE PAS brancher sur une rallonge.

# DESCRIPTION DES PIÈCES

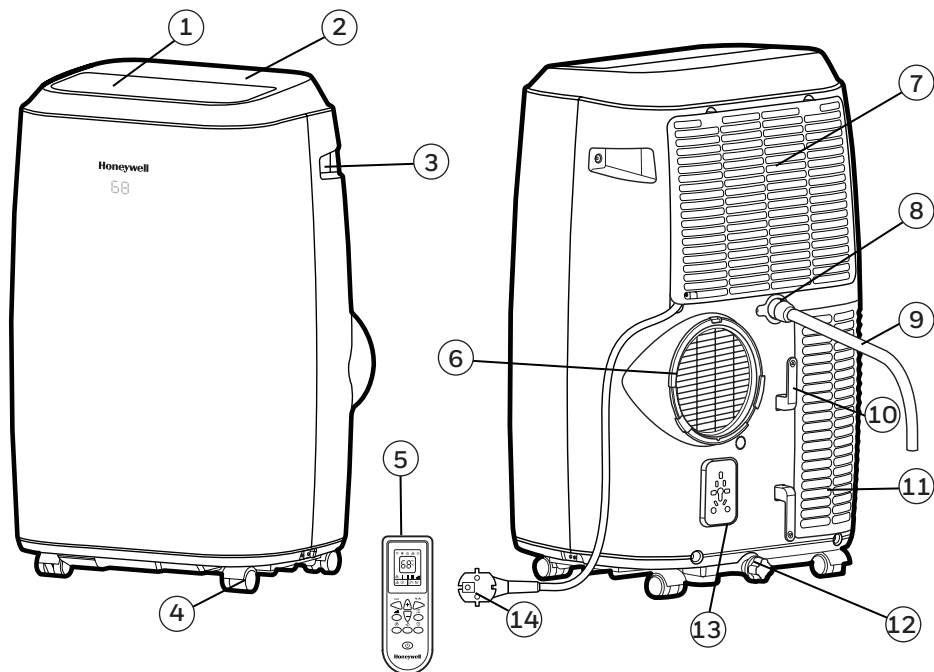

- |                                 |                                                                                       |
|---------------------------------|---------------------------------------------------------------------------------------|
| 1) Grilles d'Aération           | 8) Bouchon de vidange supérieur en caoutchouc (Mode déshumidification)                |
| 2) Panneau de commande          | 9) Tube de vidange (pour une vidange continue)                                        |
| 3) Poignée                      | 10) Enrouleur de câble                                                                |
| 4) Roulettes                    | 11) Filtre à poussière inférieur                                                      |
| 5) Télécommande                 | 12) Bouchon de vidange en caoutchouc inférieur (mode climatisation / Mode chauffage*) |
| 6) Raccord de tuyau             | 13) Prise de stockage pour cordon d'alimentation                                      |
| 7) Filtre à poussière supérieur | 14) Câble d'alimentation                                                              |

\*Applicable uniquement aux modèles dotés d'une fonction de chauffage.

# INSTALLATION

Il est important de suivre les instructions ci-dessous pour garantir une bonne installation de ce climatiseur local. Appelez l'assistance client en cas de difficultés ou de demandes concernant ces procédures d'installation.

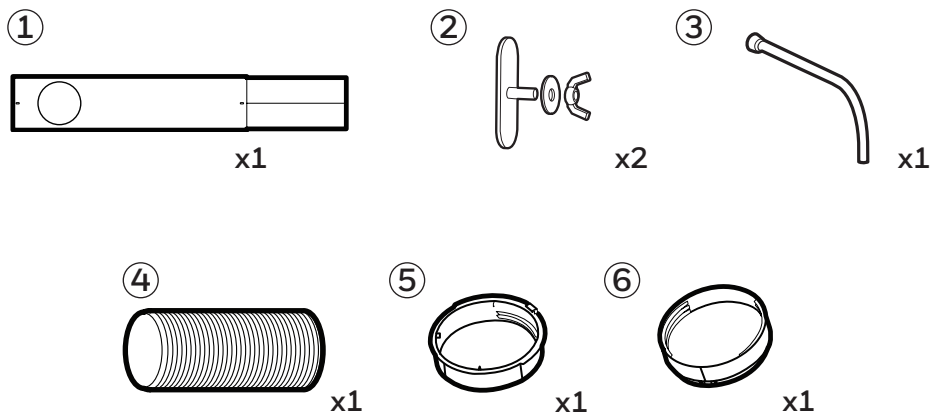

## Kit d'installation :

1. Kit de support de fenêtre	(1 jeu)	4. Tuyau d'échappement	(1 pièce)
2. Vis à oreilles	(2 pièce)	5. Adaptateur de panneau de support de fenêtre	(1 pièce)
3. Tube de vidange (Mode déshumidificateur)	(1 pièce)	6. Raccord de tuyau d'échappement	(1 pièce)

## Étapes de l'installation :

1. Le raccord du tuyau d'échappement, le tuyau d'échappement et l'adaptateur du panneau de support de fenêtre sont pré-assemblés à l'intérieur du boîtier.

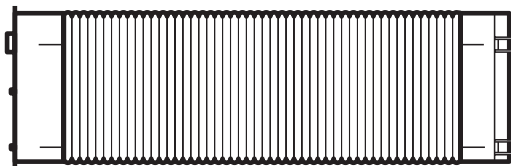

Tuyau:  
Longueur: 9.8 po à 59 po (25cm à 150cm)

# INSTALLATION (SUITE)

Kit de support de fenêtre :



Partie A:  
Longueur 19.9 po (50.5cm)

+

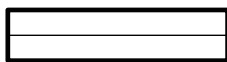

Partie B:  
Longueur 19.9 po (50.5cm)

=



Partie A + B:  
Longueur min. 28.9 po (73.3cm)  
Longueur max. 38.2 po (97.0cm)

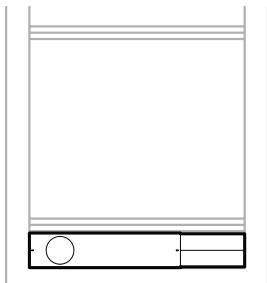

Fenêtre coulissante horizontale

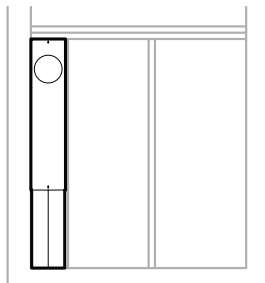

Fenêtre coulissante verticale

Ce kit de fenêtre est conçu pour s'adapter à la plupart des fenêtres coulissantes standard. Si les mesures de votre fenêtre sont supérieures aux paramètres de taille décrits ci-dessus, il est possible d'adapter le support de fenêtre en le faisant couper dans une quincaillerie.

**Remarque:** Après avoir réglé le support de la fenêtre à la taille de votre fenêtre, retirez-le de la fenêtre et suivez les instructions ci-dessous.

2. Branchez le tuyau à la sortie d'échappement arrière, derrière l'appareil. Insérez le raccord de tuyau puis tournez dans le sens des aiguilles d'une montre jusqu'à ce qu'il soit bloqué en position.

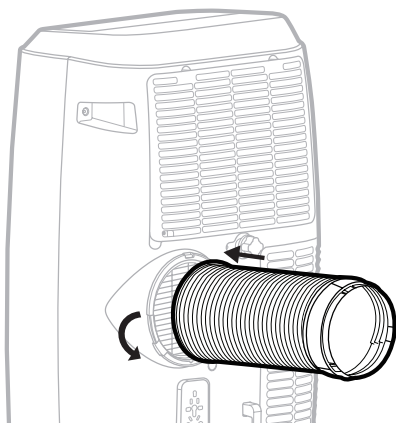

Tuyau:  
Dia. 5.9 po (15cm)  
Longueur: 9.8 po à 59 po (25cm à 150cm)



3. Branchez le support de fenêtre à l'adaptateur du panneau de support de fenêtre. Assurez-vous que tous les raccords sont serrés et correctement installés.

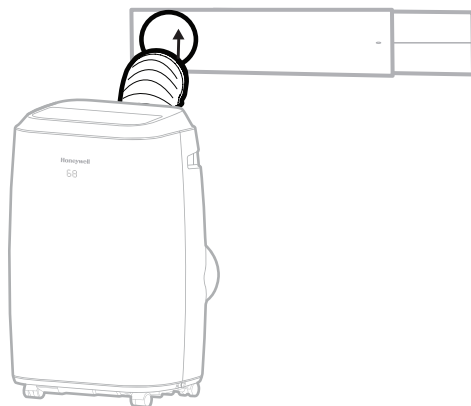

4. Branchez le support de fenêtre à la fenêtre.

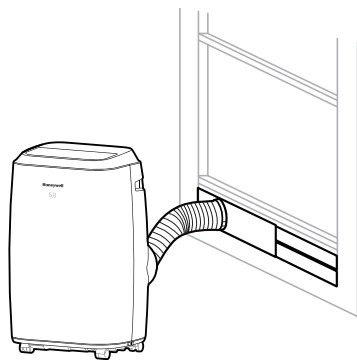

Fenêtre coulissante horizontale

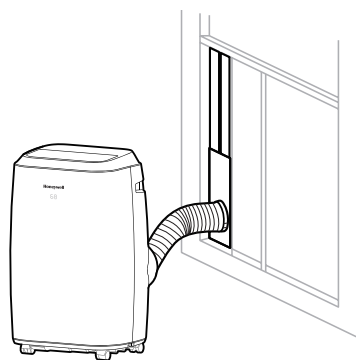

Fenêtre coulissante verticale

5. Le climatiseur portable est maintenant prêt à l'emploi.

## IMPORTANT:

Ne pas remplacer ni rallonger le tuyau car cela pourrait provoquer un dysfonctionnement de l'appareil.

La longueur du tuyau est scientifiquement déterminée par les spécifications et le débit d'air du climatiseur. L'allongement du tuyau au-delà des dimensions spécifiées peut provoquer une accumulation ou un reflux de la chaleur dans le climatiseur et entraîner un dysfonctionnement de l'appareil.

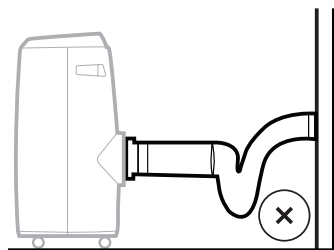

Non recommandé

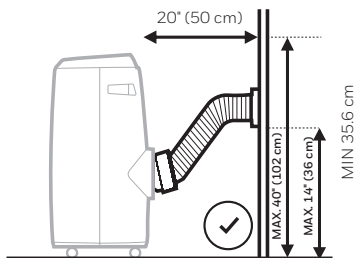

Recommandé

**MISE EN GARDE:** Toutes les garanties incluses avec ce produit seront annulées si une rallonge supplémentaire est ajoutée au kit d'installation fourni à l'origine ou si l'installation est effectuée différemment des instructions du fabricant, sans consultation appropriée. Contactez l'assistance client si vous avez besoin d'aide avec les procédures d'installation.

- Le tuyau fourni a un diamètre de 5,9 po (15 cm) et peut être allongé de 9,8 po à 59 po (25cm à 150cm).
- Ne pliez pas le tuyau (dans la mesure indiquée ci-dessus). Un tuyau plié bloquera l'air d'échappement et entraînera un dysfonctionnement ou la mise hors tension de l'appareil.
- Assurez-vous que le dos de l'appareil est au moins à 50 cm (20 po) du mur. Ne placez pas l'appareil devant des rideaux ou des tentures car cela pourrait obstruer le débit d'air.

## PANNEAU DE COMMANDE

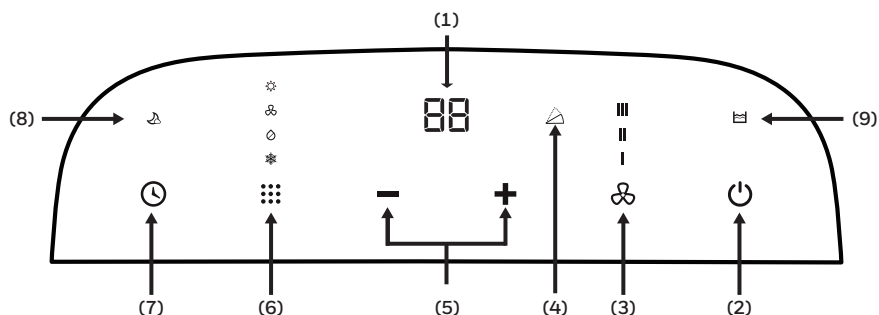

- |                                                         |                           |
|---------------------------------------------------------|---------------------------|
| 1) Écran d'affichage                                    | 6) Commande des modes     |
| 2) Commande d'alimentation                              | 7) Commande du minuteur   |
| 3) Commande de vitesse du ventilateur                   | 8) Mode veille            |
| 4) Commande d'oscillation                               | 9) Voyant réservoir plein |
| 5) Commandes de réglage du minuteur / de la température |                           |

## BOUTONS DE FONCTION

### INTERRUPTEUR

Appuyez sur  pour allumer / éteindre l'appareil. L'évent s'ouvrira automatiquement lorsque l'appareil est allumé (ON) et se fermera automatiquement lorsque l'appareil est éteint (OFF).

### DÉLAI DE REDÉMARRAGE

Si l'appareil s'éteint pendant le fonctionnement en mode REFROIDISSEMENT / DÉSHUMIDIFICATION / CHAUFFAGE\*, il y aura un délai d'environ 3 minutes pour redémarrer le climatiseur en mode REFROIDISSEMENT / DÉSHUMIDIFICATION / CHAUFFAGE\*. Il s'agit d'une fonction de sécurité renforcée pour protéger et prolonger la durée de vie du compresseur. Après 3 minutes, vous pourrez allumer l'appareil comme d'habitude.

### COMMANDE DE LA VITESSE DU VENTILATEUR

3 réglages : Élevé, moyen et faible.

**Remarque:** La vitesse du ventilateur ne peut pas être réglée en mode veille et en mode déshumidification.

\*Applicable uniquement aux modèles dotés d'une fonction de chauffage.

## BOUTONS DE FONCTION (SUITE)

### COMMANDE DU MODE



Réglages : Climatisation, déshumidification, ventilation, chauffage\*.

Le voyant lumineux correspondant s'allume pour indiquer le réglage du mode actuel.

- Mode climatisation (REFROIDISSEMENT/COOL)   
Ajustez la vitesse du ventilateur et la température de l'air en fonction du niveau de confort souhaité. La plage de réglage de la température est de 61°F - 88°F (16°C - 31°C).
- Mode déshumidification (DRY)   
L'air est déshumidifié lorsqu'il passe dans l'appareil, sans être en mode de refroidissement complet. La vitesse du ventilateur est pré-réglée sur FAIBLE et ne peut PAS être ajustée.

**Remarque:** Il ne faut pas raccorder le tuyau d'échappement si l'appareil est principalement utilisé comme déshumidificateur. Une vidange continue sera alors nécessaire (voir la section Vidange continue pour le mode déshumidification).



**IMPORTANT:** Le mode déshumidification est utilisé pour réduire l'humidité, mais il ne faut pas s'attendre à ce qu'il déshumidifie au même degré qu'un appareil déshumidificateur standard uniquement conçu à cette fin (mono-usage). Le déshumidificateur intégré ajuste automatiquement la déshumidification en fonction de la température ambiante de la pièce. Il n'est pas possible de régler le déshumidificateur à un pourcentage d'humidité souhaité. L'écran frontal affiche uniquement les températures actuelles et souhaitées. Il n'affiche pas les taux d'humidité.

- Mode ventilation   
Pour la circulation de l'air sans refroidissement du climatiseur.
- Mode chauffage\*   
Lorsque le mode chauffage est sélectionné, le voyant lumineux s'allume. Le chauffage n'est activé que lorsque la température ambiante est inférieure à 44°F - 81°F (7°C - 27°C). Dans ce mode, la température souhaitée peut être réglée entre 61°F - 88°F (16°C - 31°C).

**Remarque:** En mode chauffage, les tuyaux d'échappement doivent évacuer l'air vers l'extérieur de la pièce.

**IMPORTANT:** La pompe à chaleur aspire l'humidité de l'air qui se condense ensuite dans le réservoir d'eau interne. L'appareil interrompra le fonctionnement lorsque le réservoir est plein; et rétablira le fonctionnement lorsque le réservoir est vide. Il est recommandé d'utiliser le mode chauffage dans une pièce présentant 50 % d'humidité ou moins. Lorsque vous utilisez l'appareil en mode chauffage, évitez d'utiliser des produits ou des appareils générant de l'humidité, tels qu'un humidificateur ou une bouilloire. Pour plus d'informations sur la vidange du réservoir d'eau, consultez la section « Évacuation de l'eau de condensation en mode chauffage ».

### COMMANDES DE RÉGLAGE DE LA MINUTERIE / DE LA TEMPÉRATURE

Les boutons  et  peuvent être utilisés pour ajuster et régler la température souhaitée en modes refroidissement ou chauffage\*. Ces boutons peuvent aussi être utilisés pour régler la minuterie (voir « Contrôle de la minuterie » ci-dessous).

**Remarque:** La température et ne peuvent pas être réglées en modes ventilation et déshumidification.

\*Applicable uniquement aux modèles dotés d'une fonction de chauffage.

## BOUTONS DE FONCTION (SUITE)

### MODE EN VEILLE

Le mode veille permet un confort et une économie d'énergie pendant la nuit. Lorsque le mode veille  est activé en mode refroidissement du climatiseur, la vitesse du ventilateur restera automatiquement sur FAIBLE et la température réglée augmentera de 2 °C (1 °F) après la première heure d'opération. La température augmentera encore de 2 °C (1 °F) après la deuxième heure d'opération et restera à cette température le restant de la nuit, jusqu'à ce que le mode veille soit désactivé.

Lorsque le mode veille  est activé en mode chauffage\* du climatiseur, la vitesse du ventilateur restera automatiquement sur FAIBLE et la température réglée réduire de 2 °C (1 °F) après la première heure d'opération. La température réduira encore de 2 °C (1 °F) après la deuxième heure d'opération et restera à cette température le restant de la nuit, jusqu'à ce que le mode veille soit désactivé.

\*Applicable uniquement aux modèles dotés d'une fonction de chauffage.

### CONTRÔLE DE LA MINUTERIE

Pendant que l'appareil est allumé, appuyez sur le bouton de la minuterie, puis appuyez sur **—** ou **+** pour sélectionner le nombre d'heures pendant lesquelles vous souhaitez que l'appareil continue de fonctionner. Appuyez ensuite à nouveau sur le bouton de la minuterie pour confirmer, l'appareil s'éteindra automatiquement.



### ARRÊT AUTOMATIQUE:

Pendant que l'appareil fonctionne, appuyez sur **—** ou **+** pour sélectionner le nombre d'heures pendant lesquelles l'appareil doit fonctionner en mode climatisation.

### ALLUMAGE AUTOMATIQUE:

Lorsque l'appareil est en mode veille (branché avec le voyant d'alimentation allumé), appuyez sur **—** ou **+** pour sélectionner le nombre d'heures jusqu'à ce que l'appareil démarre automatiquement.

### CONTRÔLE DE L'OSCILLATION

Appuyez sur le bouton  de la télécommande pour activer l'oscillation automatique des volets. Le voyant indicateur  sera allumé sur le panneau de commande. Appuyez à nouveau sur le bouton  pour arrêter le balancement lorsque les volets ont atteint l'angle souhaité.

### VOYANT RÉSERVOIR PLEIN

De la condensation peut s'accumuler dans l'appareil.

Après 5 minutes, un code d'erreur "E2" / "E4" s'affiche à l'écran pour indiquer que le réservoir est plein.  L'appareil ne fonctionnera pas tant qu'il n'aura pas été vidangé (voir la section Évacuation de l'eau de condensation).

### FONCTIONS SUPPLÉMENTAIRES:

#### FONCTION DE DÉGIVRAGE AUTOMATIQUE

Parfois, lorsque l'appareil fonctionne en mode refroidissement à des températures ambiantes plus basses (p. ex., inférieures à 15 °C / 60 °F), les serpentins de refroidissement internes peuvent devenir trop froids, et du givre peut alors se développer sur les serpentins de refroidissement. Lorsque cela se produit, l'appareil interrompra automatiquement le fonctionnement et dégivrera les serpentins de refroidissement afin de protéger les composants. Le climatiseur redémarrera automatiquement lorsque le système aura dégivré et reviendra aux températures de fonctionnement standard.

## TÉLÉCOMMANDE

Toutes les fonctions clés sont accessibles depuis la télécommande.

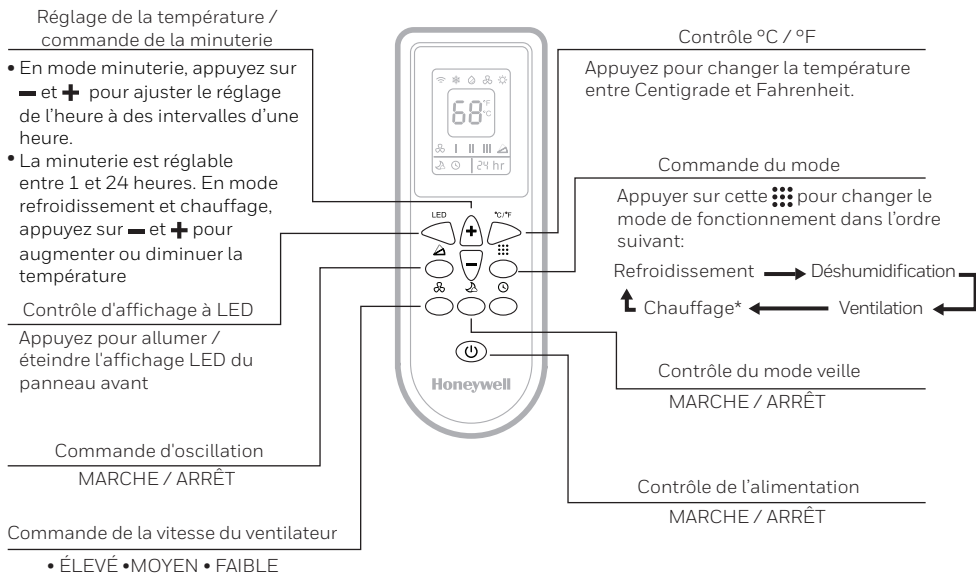

### Remarque:

- Installation des piles : Retirez le couvercle situé à l'arrière de la télécommande et insérez deux piles AAA en respectant la polarité + et - indiquée à l'intérieur du compartiment.

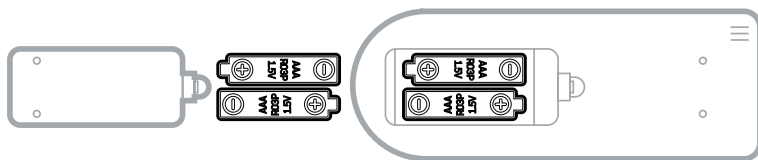

### Attention:

- Utilisez uniquement deux piles AAA ou IEC R03 1,5 V.
- Retirez les piles si la télécommande n'est pas utilisée pendant un mois ou plus.
- Toutes les piles doivent être remplacées en même temps; c'est-à-dire que les piles neuves ne doivent pas être mélangées avec des piles usagées.
- Ne mélangez pas des piles alcalines avec des piles standard (carbone-zinc) ou avec des piles rechargeables (nickel-cadmium).
- Éliminez correctement les piles usagées.

\*Applicable uniquement aux modèles dotés d'une fonction de chauffage.

## Entretien de l'appareil:

1. Éteignez l'appareil avant de débrancher l'alimentation.
2. Nettoyez l'appareil uniquement avec un chiffon doux et sec.

## Entretien du filtre à poussière:

Le filtre à poussière doit être nettoyé toutes les deux semaines pour maintenir l'efficacité du refroidissement d'air. Veuillez suivre les instructions ci-dessous pour nettoyer les filtres à poussière:

1. Éteignez et débranchez le climatiseur portable de la prise électrique.
2. Retirez le filtre/la grille supérieure, dévissez le filtre/la grille inférieur et retirez soigneusement.
3. Nettoyer délicatement avec de l'eau et/ou un détergent à vaisselle liquide dilué. Rincez abondamment et secouez doucement l'excès d'eau provenant des filtres. Assurez-vous que les filtres sont secs avant de les réinstaller.

**Remarque:** Vous pouvez aussi utiliser un aspirateur pour enlever la poussière.

4. Remplacez la grille supérieure sur l'appareil et réinstallez la grille inférieure avec la vis.

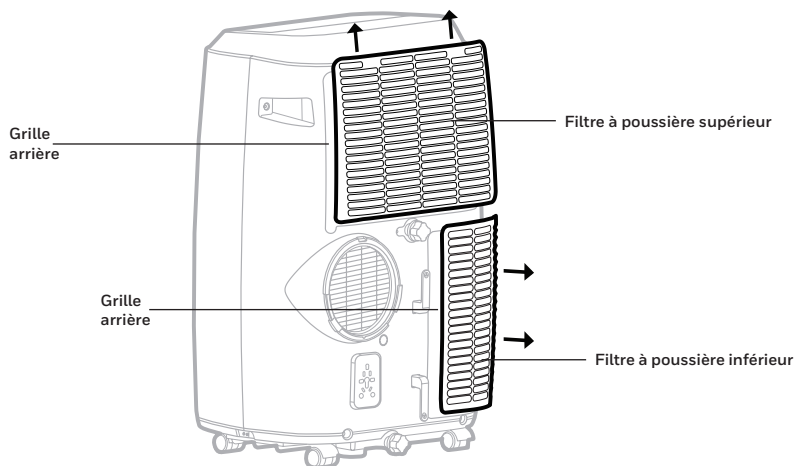

**MISE EN GARDE:** NE PAS mettre sous tension ou faire fonctionner le climatiseur portable pendant le processus de nettoyage ou si le filtre à poussière est retiré de l'appareil, ou si le filtre à poussière est mal installé. NE PAS essayer de manipuler ou de toucher les pièces ou le câblage situés à l'intérieur de la grille arrière lorsque le filtre à poussière est retiré de l'appareil. Le non-respect de l'avertissement peut entraîner des blessures graves ou un choc électrique.

## Entretien et stockage de fin de saison:

Si l'appareil n'est pas utilisé pendant une longue période, procédez comme suit:

1. Assurez-vous de vidanger la condensation d'eau accumulée. Retirez le bouchon de vidange inférieur et utilisez un bac de vidange pour récupérer l'eau (assurez-vous de replacer le bouchon de vidange lorsque vous avez terminé).
2. Pour sécher l'excès d'humidité, faites fonctionner l'appareil uniquement en mode ventilation pendant 30 minutes avant de le ranger.
3. Éteignez et débranchez le climatiseur portable de l'alimentation électrique.
4. Retirez le filtre à poussière et nettoyez-le avec de l'eau. Séchez le filtre à poussière, puis réinstallez-le.
5. Retrait du kit d'installation pour fenêtre:
  - Retirez le tuyau de l'appareil en le tournant dans le sens antihoraire puis en le tirant.
  - Retirez le support de fenêtre, l'adaptateur pour panneau de support de fenêtre et le raccord de tuyau.
  - Il est recommandé d'entreposer les pièces du kit pour fenêtre dans un sac avec la télécommande, le tube de vidange, et de les placer ensemble avec le climatiseur portable.
  - Si nécessaire, vous pouvez nettoyer le kit pour fenêtre avec un chiffon humide et de l'eau avant de le ranger. Assurez-vous que toutes les pièces du kit pour fenêtre sont sèches avant de les ranger.
6. Couvrir le climatiseur portable avec un sac en tissu ou en plastique avant de le ranger de manière à le protéger de la poussière et des rayures qui peuvent apparaître sur la surface de l'appareil.
7. Il est recommandé d'enrouler le cordon d'alimentation avant de le ranger pour éviter qu'il ne soit plié ou autrement endommagé.
8. Rangez le climatiseur portable dans un endroit frais et sec, à l'abri de la lumière directe du soleil.



# ÉVACUATION DE L'EAU DE CONDENSATION

En cas d'excès d'eau de condensation à l'intérieur de l'appareil, le climatiseur s'arrête de fonctionner et affiche un voyant d'avertissement (le voyant RÉSERVOIR PLEIN  s'allume avec un voyant rouge). Ce voyant indique que l'eau de condensation doit être évacuée en utilisant les procédures suivantes:

## Vidange manuelle en modes refroidissement, déshumidification

Il peut être nécessaire de vidanger l'eau dans les zones à forte humidité.

1. Débranchez l'appareil de la source d'alimentation.
2. Placez un bac de vidange sous le bouchon de vidange inférieur en caoutchouc. Voir le diagramme.
3. Retirez le bouchon de vidange.
4. L'eau s'écoulera et s'accumulera dans le bac peu profond.
5. Une fois l'eau évacuée, remplacez le bouchon de vidange.
6. Vous pouvez maintenant allumer l'appareil.

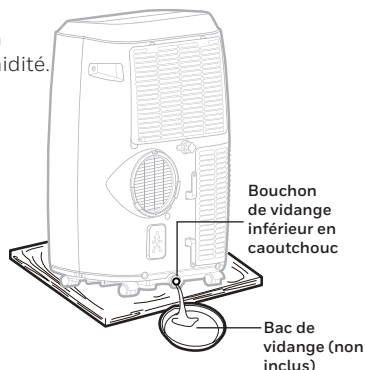

## Vidange continue en mode déshumidification

Lors de l'utilisation de l'appareil en mode déshumidification, il est recommandé de procéder à la vidange continue.

1. Débranchez l'appareil de la source d'alimentation.
2. Retirez le bouchon de vidange supérieur. De l'eau résiduelle peut se renverser, veuillez utiliser un bac pour récupérer l'eau.
3. Raccordez le tube de vidange au bouchon de vidange supérieur. Voir le diagramme.
4. L'eau peut être évacuée en continu à travers le tube de vidange dans un drain de plancher ou un seau.
5. Remettez le bouchon de vidange en place.
6. Vous pouvez maintenant allumer l'appareil.

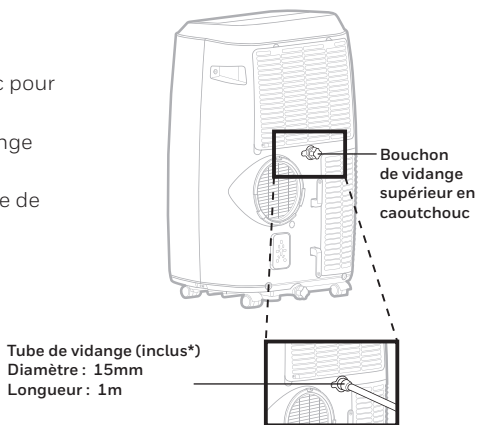

Tube de vidange (inclus\*)  
Diamètre : 15mm  
Longueur : 1m

**IMPORTANT:** Il n'est PAS recommandé de raccorder le tuyau de vidange pour procéder à une vidange continue pendant que l'appareil est allumé (ON) en mode refroidissement du climatiseur. Le raccordement du tuyau réduira l'efficacité du climatiseur portable. Ne vidangez l'eau de condensation que lorsque l'appareil est éteint. La vidange continue ne convient que lorsque l'appareil est configuré en mode déshumidification.

L'eau ne peut pas être vidangée avec l'option de vidange continue en mode chauffage\*. En mode chauffage, le réservoir d'eau interne récupère la condensation plus rapidement, aussi, il faudra peut-être effectuer une vidange plus fréquente du réservoir dans les pièces plus humides. Il est recommandé d'utiliser le mode chauffage dans une pièce présentant 50% d'humidité ou moins. Lorsque vous utilisez l'appareil en mode chauffage, évitez d'utiliser des produits ou des appareils générant de l'humidité, tels qu'un humidificateur ou une bouilloire.

\*Applicable uniquement aux modèles dotés d'une fonction de chauffage.

Le guide de dépannage suivant permet de résoudre les problèmes les plus courants. Si les problèmes persistent, appelez le service à la clientèle. Débranchez l'appareil de la source d'alimentation avant d'essayer toute procédure de dépannage.

PROBLÈME	CAUSE POSSIBLE	SOLUTION
Le climatiseur ne se met pas en route	Il n'y a pas d'électricité.	Vérifiez l'alimentation.
	Les piles de la télécommande doivent être remplacées.	Changez les piles de la télécommande.
	Le cordon d'alimentation n'est pas correctement branché.	Retirez et rebranchez le cordon d'alimentation.
L'appareil ne fonctionne pas pendant une courte période	Le réglage de la température du thermostat se situe trop près de la température ambiante.	Baissez la température réglée.
	La sortie d'air est obstruée.	Assurez-vous que le tuyau est correctement raccordé.
	Le tuyau d'évacuation est fortement replié sur lui-même.	Assurez-vous que le tuyau est correctement raccordé.
En mode de chauffage*, l'appareil s'éteindra fréquemment.	La pièce est trop humide. Le réservoir d'eau doit être vidé.	En mode de chauffage*, la pompe thermique condense l'humidité de l'air dans le réservoir d'eau interne. Dans les pièces plus humides, la thermopompe procède à la collecte plus rapidement, ce qui exige une vidange plus fréquente. Il est recommandé d'utiliser le mode de chauffage dans une pièce ayant 50 % d'humidité ou moins. Il faut éteindre les appareils de type humidificateur ou bouilloire afin d'éviter toute accumulation d'humidité supplémentaire dans la pièce lorsque l'appareil est en mode de chauffage.

\*Ne s'applique qu'aux modèles avec chauffage.

PROBLÈME	CAUSSE POSSIBLE	SOLUTION
Fonctionne, mais sans refroidir	Une porte ou une fenêtre est ouverte.	S'assurer que la fenêtre ou la porte est fermée.
	Le filtre à poussière doit être nettoyé.	Nettoyer le filtre à poussière.
	Le tuyau d'évacuation est détaché.	Réinstaller le tuyau d'évacuation correctement (se référer à la section installation).
	Le réglage de la température est trop élevé.	Abaisser la température au moyen du panneau de commande.
	L'entrée ou la sortie d'air est obstruée.	Éliminer l'obstruction.
	La taille de la salle dépasse la taille de salle recommandée.	Déplacer l'unité à une plus petite salle.
	Une grande taille ou le nombre de fenêtre peut diminuer l'efficacité de refroidissement.	Couvrir les fenêtres avec des rideaux ou des stores.
L'appareil refuse de fonctionner et la touche de mise en marche clignote (indiquant que le réservoir d'eau est plein) 	Excès d'eau de condensation à l'intérieur du réservoir.	Vidanger l'eau (se référer à la section vidange de l'eau de condensation).

PROBLÈME	CAUSSE POSSIBLE	SOLUTION
L'appareil ne passe pas en mode chauffage* (cela ne concerne que les modèles de climatiseur local avec une fonction intégrée de chauffage*).	La fonction de chauffage n'est pas encore activée. La température ambiante est trop élevée.	Vérifier si la fonction de chauffage a été activée.  s'allume lorsque l'appareil est mis en marche.
	Le chauffage est activé lorsque la température ambiante est inférieure à 44°F -81°F (7°C-27°C).	Activer la fonction de chauffage lorsque la température ambiante atteint moins de 44°F -81°F (7°C-27°C).

\*Ne s'applique qu'aux modèles avec chauffage.

CODE D'ERREUR	CAUSES POSSIBLES	RECOURS SUGGÉRÉS
"E0"	La sonde de température ambiante a échoué	Remplacez la sonde de température ambiante (l'unité peut également fonctionner sans être remplacée.) Veuillez contacter le centre de service à la clientèle.
"E1"	Défaillance du capteur de température du condenseur	Remplacez le capteur de température du condenseur. Veuillez contacter le centre de service client. (Ne s'applique qu'aux modèles avec chauffage.)
"E2"	Réservoir d'eau plein lors du refroidissement	Retirez le bouchon de vidange inférieur en caoutchouc et videz l'eau. Veuillez contacter le centre de service client.
"E3"	Défaillance du capteur de température de l'évaporateur	Remplacez le capteur de température de l'évaporateur. Veuillez contacter le centre de service client.
"E4"	Réservoir d'eau plein lors du chauffage	Retirez le bouchon de vidange inférieur en caoutchouc et videz l'eau. Veuillez contacter le centre de service client.

## LEA Y GUARDE ESTAS INSTRUCCIONES

MEDIDAS DE SEGURIDAD IMPORTANTES LEA DETENIDAMENTE Y GUÁRDELO PARA CONSULTAS FUTURAS. EN CASO INCONSISTENCIAS O CONFLICTOS ENTRE LA VERSIÓN INGLESA Y LA VERSIÓN EN ALGÚN OTRO IDIOMA DEL CONTENIDO DE ESTE MANUAL, PREVALECERÁ LA VERSIÓN INGLESA.

### ADVERTENCIA:

- NO utilice la unidad con un enchufe o una toma de corriente dañados. Si el cable de alimentación estuviera dañado, deberá ser reemplazado por el fabricante, su servicio técnico o una persona debidamente cualificada para ello con el fin de evitar situaciones de peligro.
- NO cubra la entrada de aire o la salida de aire residual cuando lo utilice.
- NO coloque objetos encima de la unidad, sobre todo objetos pesados. NO se sienta en la unidad.
- Apague y desenchufe siempre la unidad cuando lleve a cabo tareas de limpieza o mantenimiento.
- NO utilice el aparato si está dañado.
- Contacte con un servicio técnico autorizado en caso de requerirse alguna reparación.
- Desenchufe la unidad cuando la guarde o no la utilice.
- NO transporte o tire del aparato desde el cable de alimentación.
- NO aprisione el cable de alimentación con la puerta NI lo arrastre por esquinas o cantos agudos.
- NO coloque el cable de alimentación debajo de alfombras y tapetes.
- Tenga cuidado para evitar tropezar con el cable.
- NO utilice el aparato en los casos siguientes:
  - Cerca del fuego
  - En áreas donde se almacene gasolina, sulfuro, aceite, pintura o algún otro artículo inflamable.
  - En áreas donde se pueda arrojar agua.

- NO toque el enchufe o el aparato con las manos mojadas.
- Siempre se deben seguir unas medidas de precaución básicas cuando se utilizan aparatos eléctricos.
- Este producto ha sido fabricado para uso habitacional y no debe ser utilizado para otros propósitos.
- **Utilice solamente el kit de instalación suministrado para instalar esta unidad.**

**NO intente extender el tubo de escape o instalar esta unidad usando métodos diferentes a los mostrados en este manual.**

**Una instalación incorrecta anulará cualquier garantía vigente.**

- NO utilice un cable alargador con esta unidad.
- Este aparato puede ser utilizado por niños de 8 años y mayores y las personas con capacidades físicas, sensoriales o mentales reducidas o falta de experiencia y conocimiento, si se les ha dado la supervisión o instrucciones relativas al uso del aparato de una manera segura y comprenda los peligros involucrado. Los niños no deben jugar con el aparato.

La limpieza y mantenimiento del equipo no debe ser hecho por los niños sin supervisión.

- Nunca meta los dedos o algún palo por la salida de aire. Procure advertir a los niños especialmente de tales peligros.
- El fabricante no se hace responsable de las lesiones o los daños a la propiedad debidos al incumplimiento de las instrucciones de mantenimiento o del uso inapropiado del aparato.
- El aparato se instalará de acuerdo con las normas nacionales de cableado.
- Este equipo no se destina para utilizarse por personas (incluyendo niños) cuyas capacidades físicas, sensoriales o mentales sean diferentes o estén reducidas o carezcan de experiencia o conocimiento a menos que dichas personas reciban una supervisión o capacitación para el funcionamiento del aparato.





## SEGURIDAD (CONTINUACIÓN)

- Los niños deben ser supervisados para no jugar con el equipo.
- Se deben seguir las normativas nacionales sobre aparatos e instalaciones eléctricas.
- El aparato debe transportarse derecho o de costado.
- No encienda el aparato hasta una hora como mínimo después de haberlo enchufado.
- Es esencial que el aparato esté conectado a una conexión a tierra eficiente y verificada por un electricista calificado.
- El gas refrigerante escapando de una posible fuga en habitaciones sin ventilación podría ocasionar un incendio o una explosión si el refrigerante entra en contacto con calefactores eléctricos, estufas o alguna fuente de ignición.
- Manipule el aparato con cuidado cuando lo vaya a guardar para prevenir fallos mecánicos.
- Solo deberán trabajar en circuitos de refrigeración personas autorizadas por una agencia acreditada que certifique su competencia para manipular refrigerantes cumpliendo con la normativa del sector.
- No utilice medios para limpiar o acelerar el proceso de descongelación, salvo aquellos recomendados por el fabricante.
- Las sustancias inflamables o los envases presurizados (p. ej., latas de aerosoles) deben mantenerse a 50 cm como mínimo.
- Utilice solamente los implementos recomendados por el fabricante para su limpieza o descongelación.
- NO haga funcionar su aire acondicionado en habitaciones húmedas, como un baño o un lavadero.
- Este aparato debe utilizarse en una habitación que permita una buena ventilación entre éste y las paredes, los muebles y demás objetos. El tamaño de la habitación debe corresponderse con el área de uso especificada por el fabricante. El aparato también debe mantenerse en buen estado para prevenir daños mecánicos.

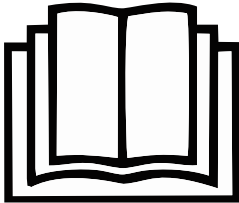

## SEGURIDAD (CONTINUACIÓN)

- Se advierte que las ranuras de ventilación deben permanecer libre de obstrucciones.
- No perfore o quemee los refrigerantes.
- Tenga presente que los refrigerantes pueden ser inodoros.
- NO modifique este aparato en modo alguno para evitar situaciones de peligro.
- Cualquier procedimiento que afecte la seguridad solo deberán llevarlo a cabo personas competentes.
- Este aparato no puede ser utilizado por niños a o personas con minusvalías físicas, sensoriales o mentales, o que no cuenten con suficiente experiencia o conocimientos, salvo que sean supervisados o hayan sido instruidos en el uso apropiado y seguro del aparato y entiendan los peligros que acarrea.  
Los niños deben ser supervisados para no jugar con el equipo.

SÍMBOLO	NOTA	SIGNIFICADO
<p>R290</p> 	ADVERTENCIA	Este símbolo indica que el aparato utiliza un refrigerante inflamable. Peligro de incendio si se produce una fuga del refrigerante y queda expuesto a una fuente externa de ignición.
<p>R32</p> 		
	ATENCIÓN	Este símbolo indica que el manual de instrucciones debe leerse con detenimiento.
		Este símbolo indica que esta unidad debería ser manipulada por un técnico siguiendo el manual de instalación.
		Este símbolo indica que la información está disponible en documentos tales como el manual de instrucciones o el manual de instalación.

## Advertencias adicionales para unidades con refrigerante de gas R290/R32

- Leer cuidadosamente las instrucciones antes de usar la unidad.
- El gas refrigerante R290/R32 cumple con las directivas ambientales UL60335-2-40 / UL60335-1.
- Este aparato contiene una cierta cantidad de gramos (consultar la etiqueta en la parte posterior de la unidad) de gas refrigerante R290/R32. La cantidad máxima de carga de refrigerante no es superior a R290 0,304 kg / R32 1,84 kg según UL60335-2-40.
- Al descongelar o limpiar, no utilizar ningún método que no sea el recomendado por el fabricante.
- No colocar la unidad en una habitación con fuentes continuas de ignición (por ejemplo, flama abierta, aparato de gas en funcionamiento o calefactor eléctrico en funcionamiento).
- No perforar y no quemar.
- No perforar ninguna parte del circuito de refrigeración.
- El gas refrigerante podría ser inodoro.
- La unidad debe instalarse, utilizarse y almacenarse en un área 2 superior a los R290 gas: 15 m<sup>2</sup>; R32 gas: 4 m<sup>2</sup>.
- La acumulación de posibles fugas de refrigerante en una habitación sin ventilación podría provocar un incendio o una explosión si el refrigerante entra en contacto con calentadores eléctricos, estufas u otras fuentes de ignición.
- Solo personas autorizadas por una organización acreditada que certifique su competencia para manejar refrigerantes de conformidad con la legislación de la industria deben trabajar en el circuito de refrigerante.
- Solo personas autorizadas por una organización acreditada que certifique su competencia para manejar refrigerantes de conformidad con la legislación de la industria deben trabajar en el circuito de refrigerante.
- Cualquier procedimiento que afecte la seguridad solo deberán llevarlo a cabo personas competentes.

- Las reparaciones deben realizarse siguiendo las recomendaciones del fabricante. El mantenimiento y las reparaciones que requieran la asistencia de algún otro personal acreditado deben realizarse bajo la supervisión de especialistas en el uso de refrigerantes inflamables.



La reparación debe realizarse de acuerdo a las recomendaciones del fabricante. El mantenimiento y la reparación que requieran la asistencia de otro personal calificado debe ser realizado bajo la supervisión de especialistas en el uso de refrigerantes inflamables.

## **El transporte de equipos que contienen refrigerantes inflamables debe cumplir con las normativas de transporte.**

1. La marcación del aparato mediante el uso de símbolos debe cumplir con las normas locales.
2. La eliminación de equipos que utilizan refrigerantes inflamables debe cumplir con las normativas nacionales.
3. El almacenamiento de equipos debe hacerse conforme a las instrucciones del fabricante.
4. El embalaje de protección para su almacenamiento debe construirse de tal modo que no se produzcan fugas en el refrigerante en caso de daños mecánicos en el aparato embalado. El número máximo de aparatos que pueden ser almacenados juntos estará determinado por las normas locales.
5. Esta marca indica que el producto no debe eliminarse con otros residuos domésticos en ningún lugar de la US. Para prevenir posibles daños al medioambiente o a la salud ocasionados por la eliminación incontrolada de desechos, recicle este producto de manera responsable con el fin de promover la reutilización sostenible de los recursos materiales. Use los sistemas de devolución y recogida para devolver el aparato, o contacte con la tienda donde realizó la compra del producto. Ellos se encargarán de reciclar este producto de una manera segura y ecológica.



Esta marca indica que este producto no debería desecharse con otro artículo del hogar como residuos a través de los Estados Unidos. Para evitar posibles daños al medio ambiente o la salud humana derivados de la eliminación no controlada de residuos, reciclelo de manera responsable para promover la reutilización sostenible de los recursos materiales. Para devolver su aparato usado, utilice los sistemas de devolución y recolección o póngase en contacto con el distribuidor donde adquirió el producto. Pueden tomar este producto para reciclarlo de manera segura para el medio ambiente.

Felicidades por la compra de este versátil Aire Acondicionado Portátil Honeywell.

En cuanto a información relativa a la instalación, manipulación, servicio, limpieza y eliminación del aparato, agradeceremos consultar el siguiente párrafo del manual.

## USO RECOMENDADO

Los Aires Acondicionados Portátiles son ideales para el enfriamiento de lugares. El compresor, condensador y evaporador están alojados dentro de una unidad compacta. El aire es deshumidificado y enfriado mientras una manguera flexible de salida de aire envía el calor al exterior. Esta unidad incluye un juego de accesorios para ventanas. Los aires acondicionados portátiles le ofrecen una solución flexible para el enfriamiento de aire.

Sistema de auto evaporación - La unidad evapora automáticamente la humedad condensada a través de la manguera de salida de aire. No hay necesidad de vaciar el tanque de drenaje. Lea cuidadosamente estas instrucciones.

Para asegurar una eficiencia óptima del producto, recomendamos mantener las puertas y ventanas cerradas cuando esté en operación como aire acondicionado o deshumidificador. Si el producto se usa tan sólo con la función de ventilador, coloque la unidad cerca de una ventana abierta, de manera que la unidad pueda atraer el aire exterior, y el aire que circula en la habitación salga por la puerta.

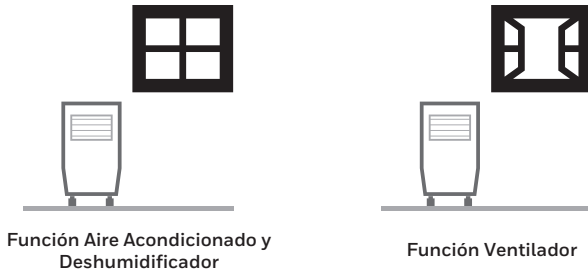

### Importante:

Después de transportarlo, coloque la unidad en posición vertical para permitir que el gas refrigerante se estabilice y espere 1 hora antes de usarlo. La ventila de aire se abrirá automáticamente cuando la unidad se enciende y se cierra automáticamente cuando la unidad se apaga.

- Siga las instrucciones de instalación para configurar su unidad.
- Conecte la unidad a un circuito conectado adecuadamente a tierra.  
No conectar a un cable con extensión.

# DESCRIPCIÓN DE PARTES

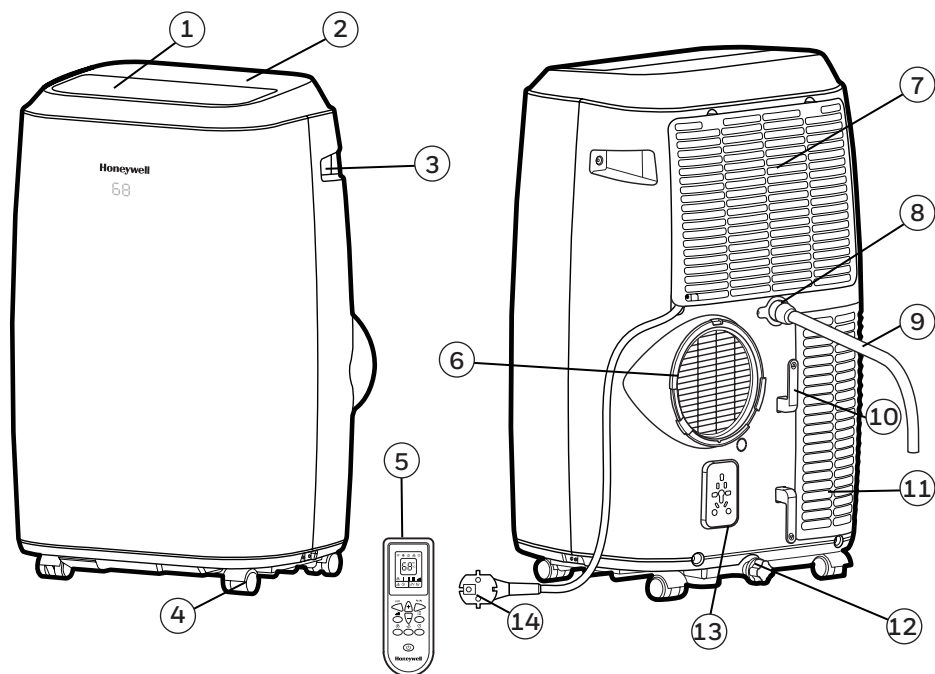

- |                               |                                                                                        |
|-------------------------------|----------------------------------------------------------------------------------------|
| 1) Oscilación las lamas       | 8) Tapón de Goma de Drenaje Superior (Modo Deshumidificador)                           |
| 2) Panel de Control           | 9) Manguera de Drenaje (para continuo drenaje)                                         |
| 3) Manija                     | 10) Carrete para Cable                                                                 |
| 4) Ruedas                     | 11) Filtro Inferior para polvo                                                         |
| 5) Control Remoto             | 12) Tapón de Goma de Drenaje Inferior (Modo Aire Acondicionado / Modo de calefacción*) |
| 6) Conector de la Manguera    | 13) Enchufe de almacenamiento para cable de alimentación                               |
| 7) Filtro Superior para polvo | 14) Cable de Corriente Eléctrica y Clavija con Protección de Voltaje                   |

\*Aplicable solamente a modelos con la función de calefacción.

# INSTALACIÓN

Es importante que las instrucciones de instalación se sigan para la correcta instalación de este Aire Acondicionado Portátil. Por favor llamar al Centro de Atención a Clientes si usted tiene cualquier dificultad o duda con respecto a estos procedimientos de instalación.

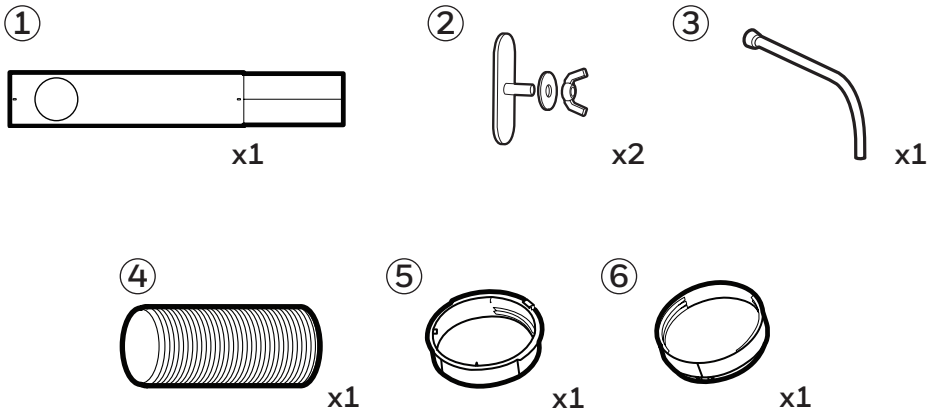

## Kit de Instalación:

- |                                             |            |                                  |           |
|---------------------------------------------|------------|----------------------------------|-----------|
| 1. Soporte Deslizante para Ventana / Puerta | (1 Juego)  | 4. Tubo de escape                | (1 Pieza) |
| 2. Tornillo de mariposa                     | (2 Piezas) | 5. Adaptador de panel de ventana | (1 Pieza) |
| 3. Tubo de drenaje (Modo deshumidificador)  | (1 Pieza)  | 6. Conector del tubo de escape   | (1 Pieza) |

## Pasos de la instalación:

1. El tubo de escape, el conector del tubo de escape y el adaptador del panel de ventana vienen preensamblados.

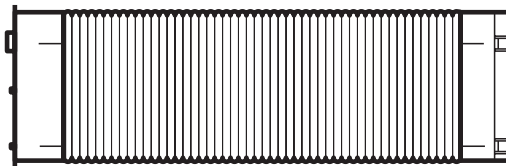

Tubo de escape:  
Longitud: 9.8" to 59" (25cm to 150cm)

# INSTALACIÓN (CONTINUACIÓN)

Panel de ventana:



Part A:  
Longitud: 19.9" (50.5cm)

+

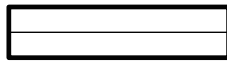

Part B:  
Longitud: 19.9" (50.5cm)

=



Part A + B:  
Longitud mínima: 28.9" (73.3cm)  
Longitud máxima: 38.2" (97.0cm)

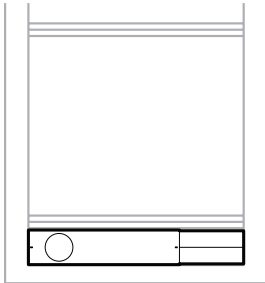

Horizontal Sliding Window

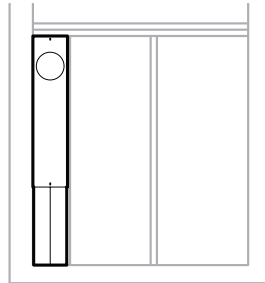

Vertical Sliding Window

Este kit para ventanas está diseñado para ajustarse a la mayoría de las ventanas deslizantes estándar. Si su ventana está fuera de los parámetros de longitud mencionados anteriormente, el panel de ventana puede ser acortado en una ferretería cercana.

**Note:** Cuando vaya a ajustar el panel de ventana al tamaño de su ventana, sáquela del marco y siga las instrucciones a continuación.

2. Conecte el tubo de escape a la salida de aire residual de la parte trasera de la unidad. Inserte el conector del tubo de escape y gírelo en sentido horario hasta que quede encajado.

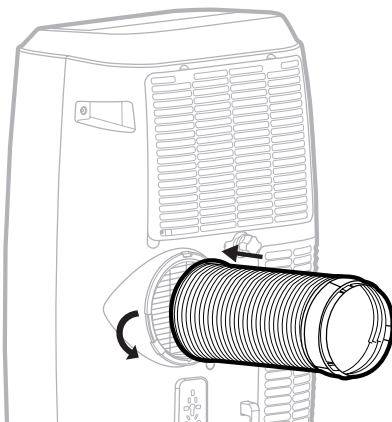

Tubo de escape:  
Diámetro: 5.9" (15cm)  
Longitud: 9.8" to 59" (25cm to 150cm)



3. Conecte el panel de ventana al adaptador del panel. Asegúrese de que todas las conexiones estén bien insertadas e instaladas correctamente.

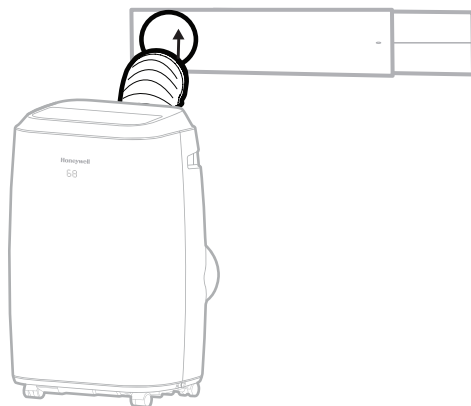

4. Conecte el panel de ventana a la ventana.

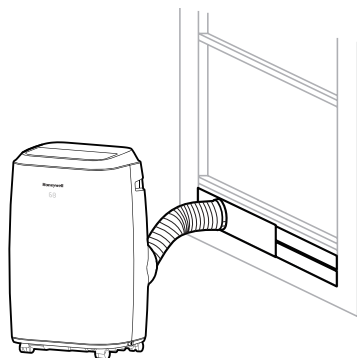

Ventana deslizante horizontal

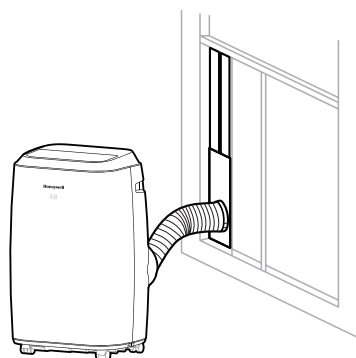

Ventana deslizante vertical

5. El aire acondicionado portátil está ahora listo para utilizarse.

# INSTALACIÓN (CONTINUACIÓN)

## IMPORTANTE:

No reemplace o alargue el tubo de escape, dado que podría hacer que la unidad no funcionara bien. La longitud del tubo de escape está determinada científicamente por las especificaciones y el caudal de aire del aire acondicionado. Extender el tubo de escape más allá de las medidas especificadas puede producir la acumulación del calor o reflujos en el aire en el aire acondicionado y causar su mal funcionamiento.

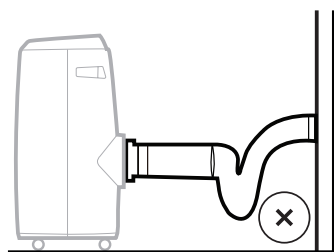

No recomendado

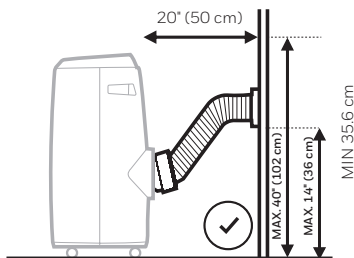

Recomendado

**ADVERTENCIA:** Cualquier garantía incluida con este producto quedará anulada si se añade un conducto adicional al provisto con el kit de instalación o si la instalación se realiza sin seguir las instrucciones del fabricante y sin consultarse debidamente. Por favor, solicite ayuda sobre el proceso de instalación al servicio de atención al cliente si es necesario.

- El tubo de escape provisto tiene un diámetro de 5,9" (15 cm) y puede extenderse entre 9.8" y 59" (25cm a 150cm).
- No doble el tubo de escape (en la medida mostrada más arriba). Un tubo de escape doblado obstruirá el aire residual y hará que la unidad no funcione bien o se apague.
- Asegúrese de que la parte trasera esté a una distancia mínima de 20" (50 cm) de la pared. No coloque la unidad delante de cortinas o coberturas, ya que podrían obstruir el flujo de aire.

## PANEL DE CONTROL

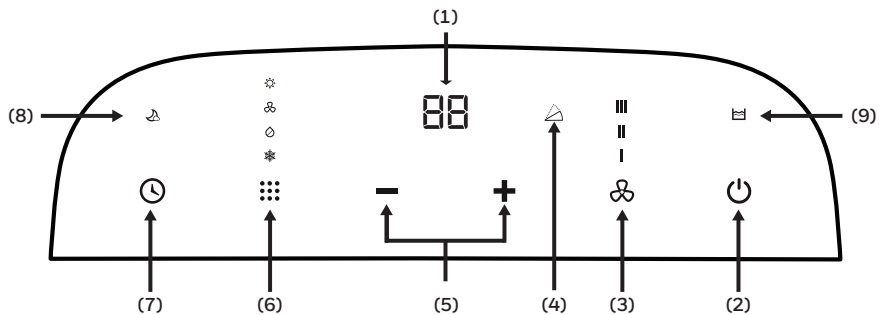

- |                                                          |                             |
|----------------------------------------------------------|-----------------------------|
| 1) Pantalla de visualización                             | 6) Selector de modo         |
| 2) Control de alimentación                               | 7) Control del temporizador |
| 3) Control de la velocidad del ventilador                | 8) Modo de reposo           |
| 4) Control de oscilación                                 | 9) Luz de depósito lleno    |
| 5) Controles de ajuste del temporizador y la temperatura |                             |

## BOTONES DE FUNCIONES

### CONTROL DE ALIMENTACIÓN

El Control de Energía  enciende y apaga la unidad. La ventila del aire se abrirá automáticamente cuando la unidad se enciende y se cierra automáticamente cuando la unidad se apaga.

### DEMORA DE REINICIO

Si la unidad se apaga cuando está funcionando en el modo de REFRIGERACIÓN / DESHUMIDIFICACIÓN / CALEFACCIÓN\*, habrá una demora de unos 3 minutos para reiniciar la unidad en el modo de REFRIGERACIÓN / DESHUMIDIFICACIÓN / CALEFACCIÓN\*.

Esta es una función de seguridad añadida para ayudar a proteger y extender la vida útil del compresor. Después de 3 minutos, podrá encender la unidad como de costumbre.

### CONTROL DE LA VELOCIDAD DEL VENTILADOR

3 niveles: Alta, Medio y Baja.

**Nota:** la velocidad del ventilador no puede ser ajustada en los modos de reposo y deshumidificación.



\*Aplicable solamente a modelos con la función de calefacción.

## BOTONES DE FUNCIONES (CONTINUACIÓN)

### SELECTOR DE MODO



Modos: aire acondicionado, deshumidificación, ventilación, calefacción\*.

La luz indicadora correspondiente se iluminará para indicar el modo actual seleccionado.

- Modo de aire acondicionado (COOL)   
Ajuste la velocidad del ventilador y la temperatura ambiental al nivel de confort deseado. La temperatura puede ajustarse entre 61 °F y 88 °F (16 °C - 31 °C).
- Modo de deshumidificación (DRY)   
El aire es deshumidificado al pasar por la unidad cuando no está en el modo de refrigeración. La velocidad del ventilador está predeterminada a una velocidad baja (LOW) y NO puede ajustarse.

**Nota:** si la unidad se utiliza principalmente como un deshumidificador, no conecte el tubo de escape. Será necesario un drenaje continuo (consulte Drenaje continuo para el modo de deshumidificación).



**IMPORTANTE:** El modo de deshumidificación se utiliza para ayudar en la reducción de la humedad, pero no puede esperarse que tenga un rendimiento similar al de un deshumidificador especializado. El deshumidificador integrado ajusta automáticamente la deshumidificación en función de la temperatura ambiente. No es posible ajustar el porcentaje de humedad. La pantalla frontal solo muestra las temperaturas actual y deseada. No muestra los niveles de humedad.

- Modo de ventilación   
Hace circular el aire sin refrigeración.
- Modo de calefacción\*   
La luz indicadora se ilumina al seleccionar el modo de calefacción. La calefacción se activa si la temperatura ambiente cae por debajo de 44°F -81°F (7°C-27°C). En este modo, la temperatura puede ajustarse entre 61 °F y 88 °F (16 °C - 31 °C).

**Nota:** los tubos de escape deben expulsar el aire fuera de la habitación cuando se utiliza el modo de calefacción.

**IMPORTANTE:** La humedad del ambiente absorbida por la bomba de calor se condensa en el depósito de agua interno. La unidad se detendrá cuando el depósito se llene y reanudará su funcionamiento una vez vaciado. Se recomienda usar el modo de calefacción en una habitación con un nivel de humedad igual o inferior al 50%. No utilice productos o aparatos que produzcan humedad, tales como humidificadores o hervidores, cuando use la unidad en el modo de calefacción. Consulte el apartado Drenaje del agua condensada en el modo de calefacción para más información sobre el drenaje del depósito de agua.

### CONTROLES DE AJUSTE DEL TEMPORIZADOR Y LA TEMPERATURA

Los botones  y  pueden usarse para establecer la temperatura deseada en los modos de refrigeración o calefacción\*. También pueden usarse para ajustar el temporizador (consulte el apartado Control del temporizador más abajo).

**Nota:** La temperatura no se pueden ajustar en los Modos de Ventilador y Deshumidificador.

\*Aplicable solamente a modelos con la función de calefacción.

## BOTONES DE FUNCIONES (CONTINUACIÓN)

### MODO DE REPOSO

El modo de reposo permite ahorrar energía y un reposo confortable durante la noche. Cuando el modo de reposo  está activado en el modo de aire acondicionado, el ventilador permanece a una velocidad baja (LOW) y la temperatura establecida umenta en 2 °F (1 °C) durante la primera hora, en 2 °F (1 °C) adicional a la hora siguiente, y permanece a esta temperatura el resto de la noche o hasta que el modo de reposo sea desactivado.

Cuando el modo de reposo  está activado en el Modo de calefacción\*, el ventilador permanece a una velocidad baja (LOW) y la temperatura establecida reducir en 2 °F (1 °C) durante la primera hora, en 2 °F (1 °C) reducir a la hora siguiente, y permanece a esta temperatura el resto de la noche o hasta que el modo de reposo sea desactivado.

\*Aplicable solamente a modelos con la función de calefacción.

### CONTROL DEL TEMPORIZADOR

Con la unidad encendida, pulse el botón del temporizador y use los botones **—** y **+** para ajustar el número de horas que quiere que la unidad siga funcionando. Luego presione el botón del temporizador nuevamente para confirmar, La unidad se encenderá y apagará automáticamente.



### APAGADO AUTOMÁTICO:

Con la unidad en funcionamiento, use los botones **—** y **+** para ajustar el número de horas que quiere que la unidad funcione en el modo de aire acondicionado.

### ENCENDIDO AUTOMÁTICO:

Con la unidad apagada (enchufada y con la luz de alimentación encendida), use los botones **—** o **+** para ajustar el número de horas hasta el encendido automático de la unidad.

### CONTROL DE OSCILACIÓN

Presione el botón  en el control remoto para activar la oscilación automática de las rejillas. la luz indicadora  se iluminará en el panel de control. Presione el botón  nuevamente para detener la oscilación cuando las rejillas alcancen el ángulo deseado.

### LUZ DE DEPÓSITO LLENO

El agua puede acumularse en la unidad por condensación.

Si el depósito interno se llena, la luz de depósito lleno  se iluminará. Después de 5 minutos, se mostrará un código de error "E2" / "E4" en la pantalla para indicar que el tanque está lleno. La unidad no funcionará hasta que se haya drenado el tanque (consulte la sección "Drenaje de agua condensada").

### FUNCIONES ADICIONALES:

#### FUNCIÓN DE DESCONGELACIÓN AUTOMÁTICA:

Algunas veces, cuando la unidad está funcionando en el modo de refrigeración a una temperatura ambiental baja (p. ej., inferior a 60 °F), las bobinas de refrigeración internas pueden enfriarse mucho y acumular escarcha. En tales casos, la unidad se detendrá y descongelará las bobinas automáticamente a modo de protección. El aire acondicionado reanudará su funcionamiento automáticamente cuando el sistema se haya descongelado y haya vuelto a una temperatura operativa estándar.

# USO Y OPERACIÓN (CONTINUACIÓN)

## MANDO A DISTANCIA

Todas las funciones son accesibles desde el mando a distancia.

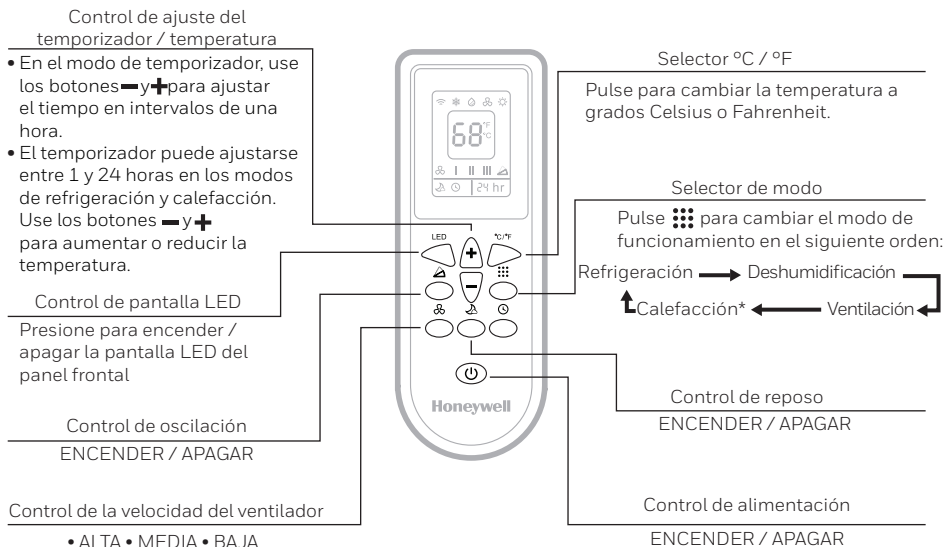

### Nota:

- Instalación de las pilas: retire la tapa de la parte trasera del mando a distancia e inserte dos pilas AAA con los polos + y - orientados en el sentido indicado por las marcas de la polaridad.

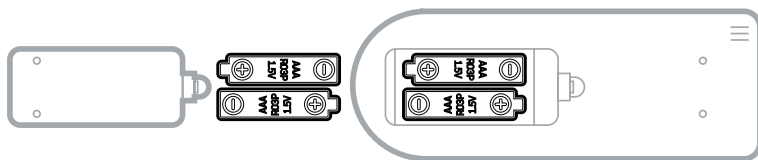

### Atención:

- Utilice solamente dos pilas AAA o IEC R03 de 1,5 V.
- Saque las pilas si el mando a distancia no se va a utilizar por un tiempo superior a un mes.
- Todas las pilas deben ser reemplazadas al mismo tiempo. No combine pilas nuevas con usadas.
- No utilice conjuntamente pilas alcalinas, estándar (carbono-cinc) o recargables (níquel-cadmio).
- Deseche las pilas usadas apropiadamente.

\*Aplicable solamente a modelos con la función de calefacción.

## Appliance Maintenance:

1. Apague el aparato antes de desconectarlo de la corriente.
2. Limpie el aparato utilizando únicamente un paño suave y seco.

## Mantenimiento del filtro de polvo:

El filtro de polvo debe limpiarse cada dos semanas para mantener la eficiencia de refrigeración. Por favor, siga las instrucciones siguientes para limpiar los filtros de polvo:

1. Switch off and unplug the Local Air Conditioner from the electrical outlet.
2. Retire la rejilla y filtro superiores, desatornille la rejilla y filtro inferiores, y sáquelos con cuidado.
3. Lave cuidadosamente con agua y/o líquido de lavavajillas diluido. Enjuague bien los filtros y agítelos con cuidado para escurrir el agua. Asegúrese de que los filtros estén secos antes de reinstalarlos.  
**Nota:** puede usar una aspiradora para limpiar el polvo.
4. Vuelva a colocar la rejilla superior y atornille de nuevo la rejilla inferior.

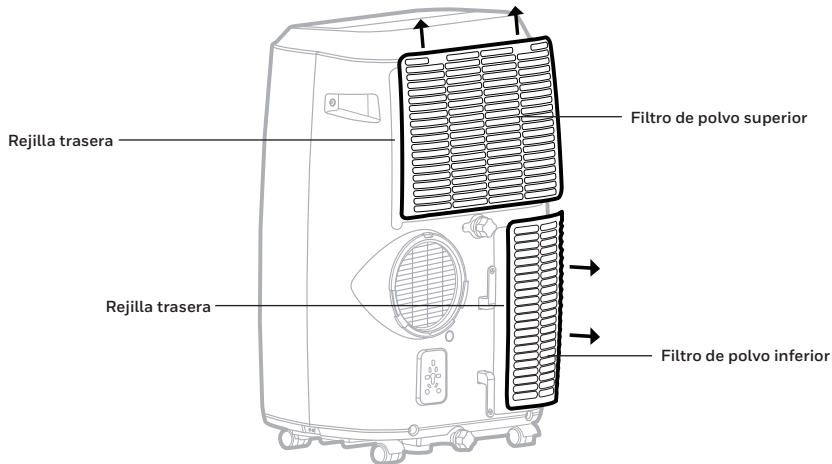

**ADVERTENCIA:** NO encienda u opere el aire acondicionado cuando lo esté limpiando, cuando no tenga instalado el filtro de polvo, o cuando el filtro de polvo no esté bien instalado. NO intente manipular o tocar alguna parte o cableado dentro de la rejilla trasera tras sacar el filtro de polvo de la unidad, ya que podría sufrir lesiones graves o choques eléctricos.

## Almacenamiento y mantenimiento al final de la estación:

Si el aparato no se va a utilizar por un largo periodo, siga los pasos siguientes:

1. Asegúrese de drenar cualquier resto de agua condensada. Quite el tapón de la salida de agua inferior y utilice la bandeja de drenaje para recoger el agua (acuérdesese de volver a poner el tapón en la salida de agua cuando termine).
2. Para secar el exceso de humedad, haga funcionar la unidad en modo de ventilación durante 30 minutos antes de guardarla.
3. Apague y desenchufe el aire acondicionado portátil.
4. Retire el filtro de polvo y lave con agua. Seque el filtro de polvo y vuelva a instalarlo.
5. Desconexión del kit para ventanas:
  - Separe el tubo de escape de la unidad girándolo en sentido antihorario y tirando de él.
  - Retire el panel de ventana, el adaptador del panel de ventana y el conector del conducto.
  - Se recomienda guardar las piezas del kit para ventanas en una bolsa junto con el mando a distancia y el tubo de drenaje, y ponerlos en el mismo lugar que el aire acondicionado portátil.
  - De ser necesario, puede limpiar el kit para ventanas con un paño húmedo y agua antes de guardarlo. Asegúrese de que todas las piezas del kit para ventanas están secas antes de guardarlas.
6. Cubra el aire acondicionado portátil con una funda o bolsa de plástico antes de guardarlo para protegerlo de los arañazos y de la acumulación de polvo en la superficie de la unidad.
7. Se recomienda enrollar el cable de alimentación antes de guardarlo para protegerlo de dobleces y torceduras.
8. Guarde el aire acondicionado portátil en un lugar fresco y seco, alejado de la luz directa del sol.



# DRENAJE DEL AGUA CONDENSADA

Cuando se haya condensado demasiada agua en su interior, el aire acondicionado dejará de funcionar y mostrará la luz de advertencia (el indicador WATER FULL se  iluminará con una luz roja). Esto le indica que el agua condensada debe drenarse siguiendo el siguiente procedimiento:

## Drenaje manual en los modos de refrigeración y deshumidificación

En lugares con altos niveles de humedad puede que haya que drenar el agua.

1. Desenchufe la unidad de la corriente.
2. Coloque la bandeja de drenaje debajo de la salida de agua inferior de goma. Ver diagrama
3. Quite el tapón de la salida de agua.
4. El agua se drenará y será recogida por la bandeja.
5. Vuelva a poner el tapón en la salida de agua una vez drenada el agua.
6. Ahora puede encender el aparato.

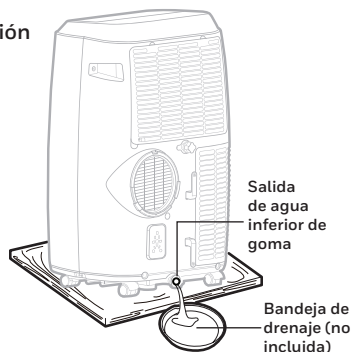

## Drenaje continuo en modo de deshumidificación

Cuando utilice la unidad en el modo de deshumidificación, se recomienda el drenaje continuo.

1. Desenchufe la unidad de la corriente.
2. Quite el tapón de la salida de agua. Tenga una bandeja a mano para recoger el agua residual que pueda derramarse.
3. Conecte el tubo de drenaje a la salida de agua superior. Ver diagrama.
4. El agua puede verterse continuamente en un cubo o un sumidero a través del tubo de drenaje.
5. Vuelva a poner el tapón de la salida de agua.
6. Ahora puede encender el aparato.

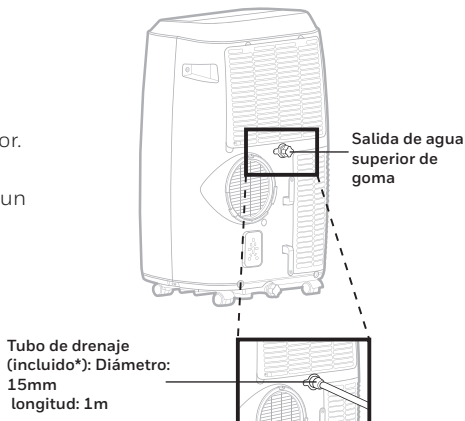

**IMPORTANTE:** NO se recomienda conectar el tubo de drenaje para un drenaje continuo si la unidad está encendida en el modo de aire acondicionado, ya que podría reducir la eficiencia de refrigeración del aire acondicionado portátil. Drene solamente el agua condensada cuando la unidad esté apagada. El drenaje continuo solo es apropiado cuando la unidad está en el modo de deshumidificación.

El agua no puede ser drenada usando la opción de drenaje continuo en el modo de calefacción\*. En el modo de calefacción, el depósito de agua interno recoge el agua condensada a un mayor ritmo y puede requerir un vaciado más frecuente del depósito en habitaciones húmedas. Se recomienda usar el modo de calefacción en una habitación con un nivel de humedad igual o inferior al 50%. No utilice productos o aparatos que produzcan humedad, tales como humidificadores o hervidores, cuando use la unidad en el modo de calefacción.

\*Aplicable solamente a modelos con la función de calefacción.

# RESOLUCIÓN DE PROBLEMAS

La siguiente guía de resolución de problemas aborda los problemas más comunes. Si el problema persiste, llame al servicio de atención al cliente. Desenchufe y desconecte el aparato de la fuente de alimentación antes de intentar resolver el problema.

PROBLEMA	POSIBLES CAUSAS	SOLUCIÓN
El aire acondicionado no se enciende	No le llega corriente.	Compruebe si tiene corriente.
	Las pilas del mando a distancia deben ser reemplazadas.	Cambie las pilas del mando a distancia.
	El cable de alimentación no está bien enchufado.	Desconecte el cable de alimentación y vuelva a conectarlo.
Solo funciona brevemente	La temperatura establecida del termostato está muy cercano a la temperatura ambiente.	Baje la temperatura establecida.
	La salida de aire está bloqueada.	Asegúrese de que el tubo de escape está bien conectado.
	Hay dobleces en el tubo de escape.	Conecte el tubo de escape como aparece en las instrucciones de la página 3.
En Modo Calentamiento*, la unidad estará apagándose frecuentemente	La habitación es demasiado húmeda. El Tanque de Agua necesita ser vaciado.	En Modo calentamiento*, la bomba de calor condensa la humedad del aire en el tanque de agua interno. En habitaciones más húmedas, recogerá más rápido y necesitará ser vaciado más frecuentemente. Se recomienda usar el modo calor en habitaciones con un máximo de 50%. Apague cualesquiera aparatos tales como, un humidificador o tetera para evitar que se cree humedad extra en la habitación cuando se opera en modo calor.

\*Aplicable solamente a modelos con la función de calefacción.

# RESOLUCIÓN DE PROBLEMAS (CONTINUACIÓN)

PROBLEMA	POSIBLES CAUSAS	SOLUCIÓN
Funciona pero no refrigera	Hay una puerta o ventana abierta.	Asegúrese de que las ventanas y puertas estén cerradas.
	El filtro de polvo está sucio.	Limpie el filtro de polvo.
	El tubo de escape está suelto.	Reinstale el tubo de escape correctamente (consulte el apartado de instalación).
	La temperatura seleccionada es demasiado elevada.	Reduzca la temperatura seleccionada.
	La salida o la entrada de aire están obstruidas.	Retire la obstrucción.
	La habitación excede el tamaño recomendado.	Mueva la unidad a una habitación más pequeña.
	Su gran tamaño o el número de ventanas están reduciendo su efectividad refrigerante.	Cubra las ventanas con cortinas o persianas.
No funciona y el indicador WATER FULL se ilumina 	Se ha acumulado demasiada agua en el depósito de agua.	Drene el agua (consulte el apartado Drenaje del agua condensada).

PROBLEMA	POSIBLE CAUSA	SOLUCIÓN
El calefactor* no enciende. (Esto solo puede ser aplicable para los modelos de Aire Acondicionado Local con función integrada de calefacción*).	La función de calefacción no está activada aún. La temperatura ambiente es muy alta.	Revise que la función de calefacción haya sido activada.  se iluminará cuando el calefactor sea encendido.
	La función de calefacción se activa cuando la temperatura ambiente es inferior a los 44°F -81°F (7°C-27°C).	Encienda la función de calefacción cuando la temperatura ambiente llegue a niveles inferiores a los 44°F -81°F (7°C-27°C).

\*Aplicable solamente a modelos con la función de calefacción.

CÓDIGO DE ERROR	POSIBLE CAUSA DEL ERROR	REMEDIOS SUGERIDOS
"E0"	El sensor de temperatura de la habitación falló	Reemplace el sensor de temperatura ambiente (la unidad también puede funcionar sin reemplazo). Póngase en contacto con el servicio de atención al cliente. Centrar.
"E1"	Fallo en el sensor de temperatura del condensador	Reemplace el sensor de temperatura del condensador. Comuníquese con el Centro de atención al cliente. (Aplicable solamente a modelos con la función de calefacción.)
"E2"	Depósito de agua lleno al enfriar	Retire el Salida de agua inferior de goma y vacíe el agua. Comuníquese con el Centro de atención al cliente.
"E3"	Fallo en el sensor de temperatura del evaporador	Reemplace el sensor de temperatura del evaporador. Comuníquese con el Centro de atención al cliente.
"E4"	Depósito de agua lleno al calefacción	Retire el Salida de agua inferior de goma y vacíe el agua. Comuníquese con el Centro de atención al cliente.

**ES**

Hecho en China  
© 2021 JMATEK Limited. Todos los derechos reservados.  
La marca Honeywell es usada bajo licencia de Honeywell International Inc. Honeywell International Inc. no representa ni garantiza este producto.  
Este producto es fabricado por Airtek Int'l Corp. Ltd. (subsidiaria de JMATEK Limited).

**FR**

Fabriqué en Chine  
© 2021 JMATEK Limited. Tous droits réservés.  
La marque déposée Honeywell est utilisée en vertu d'une licence de Honeywell International inc.  
Honeywell International inc. ne fait aucune déclaration et ne donne aucune garantie à l'égard de ce produit.  
Ce produit est fabriqué par Airtek Int'l Corp. Itée (une filiale de JMATEK Limited).

**EN**

Made in China  
© 2021 JMATEK Limited. All rights reserved.  
The Honeywell Trademark is used under license from Honeywell International Inc.  
Honeywell International Inc. makes no representations or warranties with respect to this product.  
This product is manufactured by Airtek Int'l Corp. Ltd. (subsidiary of JMATEK Ltd.).

**JMATEK North America LLC**  
Mahwah, New Jersey 07495 USA  
Email: [usinfo@jmatek.com](mailto:usinfo@jmatek.com)  
Web: [www.jmatek.com](http://www.jmatek.com)

**Honeywell**