HFXR28S15W

CERAMIC TOWER HEATER

Instructions for use. Keep these instructions

Visit www.delonghi.com for a list of service centers near you.

ELECTRIC CHARACTERISTICS

120 V~ 60 Hz 1500 W



CALENTADOR DE TORRE CERAMICO

Repase y guarde estas instrucciones.

Lea cuidadosamente este instructivo antes de usar su aparato.

Visite www.delonghi.com para ver la lista de centros de servicios

cercanos a usted.

CARACTERISTICAS ELECTRICAS:

120 V~ 60 Hz 1500 W

EN

page 4

ES

pág. 9

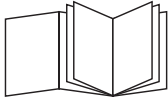

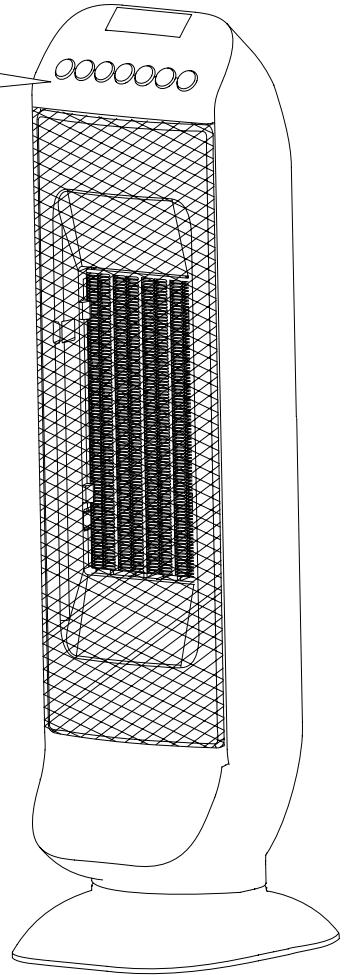
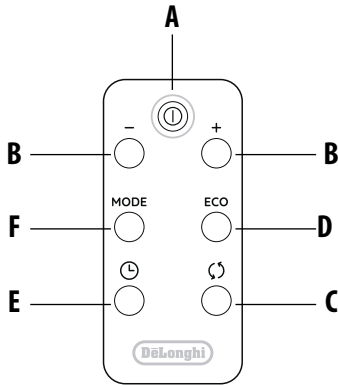
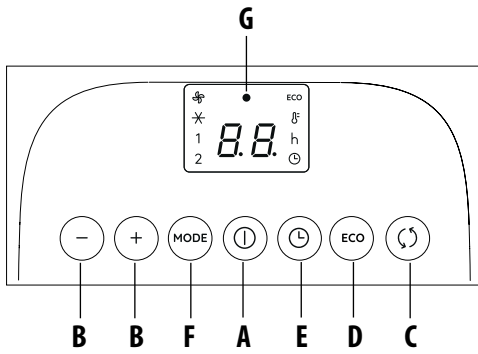

IMPORTANT SAFEGUARDS

Use this heater only as described in this manual. Any other use not recommended by the manufacturer may cause fire, electric shock, or injury to persons and hyperthermia, including the following. Read all instructions before using this heater. Specifically:



Failure to observe the warning may result in life threatening injury by electric shock.

- **Do not operate any heater with a damaged cord or plug or after the heater malfunctions, has been dropped or damaged in any manner. Discard heater, or return to authorized service facility for examination and/or repair.**
- This heater is not intended for use in bathrooms, laundry areas and similar indoor locations. Never locate heater where it may fall into a bathtub or other water container.
- Do not use this heater in the immediate surroundings of a bath, a shower or a swimming pool.
- Do not insert or allow foreign objects to enter any ventilation or exhaust opening as this may cause an electric shock or fire, or damage the heater.
- **CAUTION: to prevent electric shock match wide blade of plug to wide slot, then fully insert.**
- CAUTION: In order to avoid a hazard due to inadvertent resetting of thermal cut-out, this appliance must not be supplied through an external switching device, such as a timer, or connected to a circuit that is regularly switched on and off by the utility.
- This heater may include a visual alarm to warn that parts of the heater are getting excessively hot. If the alarm flashes, immediately turn the heater off and inspect for any objects on or adjacent to the heater that may cause high temperatures. **DO NOT OPERATE THE HEATER WITH THE ALARM FLASHING.**



Failure to observe the warning could result in injury or damage to the appliance.

- The appliance is not intended for use by persons (including children) with reduced physical, sensory or mental capabilities, or lack of experience and knowledge, unless they have been given supervision or instruction concerning use of the appliance by a person responsible for their safety. Children should be supervised to ensure that they do not play with the appliance.
- Extreme caution is necessary when any heater is used by or near children or invalids and whenever the heater is left operating and unattended.
- Always unplug heater when not in use.
- The heater must not be located immediately below a socket-outlet.
- To prevent overload and blown fuses, be sure that no other appliance is plugged into the same outlet (receptacle) or into another outlet (receptacle) wired into the same circuit.
- Be sure that the plug is fully inserted into an appropriate outlet. Please remember that outlets also deteriorate due to aging and continuous use: check periodically if signs of overheating or deformations are evidenced by the plug. Do not use the outlet and CALL your electrician.
- Always plug heaters directly into a wall outlet/receptacle. Never use with an extension cord or relocatable power tap (outlet/power strip).



Failure to observe the warning could result in burns or scalds.

- This heater is hot when in use. To avoid burns, do not let bare skin touch hot surfaces. If provided, use handles when moving this heater. Keep combustible materials, such as furniture, pillows, bedding, papers, clothes, and curtains at least 3 feet (0.9 m) from the front

of the heater and keep them away from the sides and rear.

- Do not run cord under carpeting. Do not cover cord with throw rugs, runners, or similar coverings. Do not route cord under furniture or appliances. Arrange cord away from traffic area and where it will not be tripped over.
- To prevent a possible fire, do not block air intakes or exhaust in any manner. Do not use on soft surfaces, like a bed, where openings may become blocked.
- A heater has hot and arcing or sparking parts inside. Do not use it in areas where gasoline, paint, or flammable liquids are used or stored.
- It is normal for the heater's plug and cord to feel warm to the touch.
A plug or cord which becomes hot to the touch or becomes distorted in shape may be a result of a worn electrical outlet. Worn outlets or receptacles should be replaced prior to further use of the heater. Plugging heater into a worn outlet / receptacle/ may result in overheating of the power cord or fire.
- If the supply cord is damaged, it must be replaced by the manufacturer, its service agent or similarly qualified person in order to avoid a hazard.
- **WARNING:** Do not cover the appliance while it is functioning in order to avoid overheating which may cause risk of fire.



Please note:

This symbol indicates recommendations and important information for the user.

- Hyperthermia can result in death. Symptoms of hyperthermia include high body temperature, headache, nausea, vomiting, tiredness, dizziness, fainting, and rapid pulse. If you begin to experience symptoms related to hyperthermia, turn off the heater and seek medical attention.
- To avoid excessive room temperatures which can cause hyperthermia: **DO NOT** leave prod-

uct running unattended in a confined space around infants, or individuals with reduced physical, sensory, or mental capabilities.

- If your appliance is equipped with a polythene tape used as carry handle, remove it before connecting appliance to the outlet.
- Do not use outdoors.
- To disconnect heater, turn controls to off, then remove plug from outlet.
- Connect to properly polarized outlets only.
- This heater is not intended for use with an extension cord or outlet strip. Plug the cord directly into an appropriate wall receptacle.
- Check that neither the appliance nor the power cable have been damaged in any way during transportation.
- Do not use the appliance in rooms with a floor area of less than 43 square feet (4mq).
- Make sure that no pieces of polystyrene or other packaging material have been left on the appliance.
It may be necessary to pass over the appliance with a vacuum cleaner.
- When switching on the appliance for the first time, allow it to run at full power for at least two hours to get rid of the unpleasant smell. Make sure that the room in which the appliance is located is well ventilated during this operation. It is normal for the appliance to emit small cracking sounds when you turn it on.

**SAVE THESE INSTRUCTIONS
THIS PRODUCT IS FOR HOUSEHOLD USE
ONLY**

DESCRIPTION

- A ON/OFF button
- B +/- Adjustment buttons
- C Oscillation button
- D ECO function button
- E Timer button
- F MODE button (for selecting the operating mode)
- G Power indicator light

USE



Installation

The appliance can be used on any horizontal surface. Do not overload the electrical circuit. Avoid using the same socket for other appliances.

Electrical connection

- Before plugging the appliance into the outlet, check that the power supply corresponds to the value indicated on the rating plate and that the power supply is adequate for the load.

Operation and use

- Connect the appliance to the power outlet.
- The appliance emits a beep and the power indicator light (G) also comes on and remains lit while power to the appliance is on. The appliance goes into STANDBY.
- Press the ON/OFF button (A) to turn on the appliance. It will begin to heat with the predefined settings.
- Press the MODE button (F) to select one of the following functions available:
 - **Ventilation**  In this operating mode only the fan operates, so the appliance does not heat the room.
 - **Anti-freeze**  In this operating mode the appliance keeps the room at a temperature of 45°F (7°C) to prevent freezing temperatures.
 - **Heating 1 and Heating 2**
In this operating mode you can set the desired temperature by pressing the + and - adjustment buttons (B).
 - **Heating 1 (minimum power level):**
The appliance operates at the minimum power, reducing noise and energy consumption to the minimum.
 - **Heating 2 (maximum power level):**
The appliance operates at the maximum power for rapid heating of the room.

ECO function

In this operating mode the appliance will automatically set the power level to guarantee the best comfort reducing the energy consumption.

In this operating mode the unit may switch the heating power level from maximum to minimum and vice versa, several times in an hour. When using the ECO function, the maximum temperature setting is 79°F (26°C). To activate this function, press the ECO button (D).

Oscillation button

If you want the appliance to distribute the airflow over a larger area, press the oscillation button (C) . The appliance will then oscillate right and left. To stop the oscillation in the desired position, just press oscillation button (C) again.

Turn the appliance off

To turn off the appliance press button ON/OFF (A). The display could show the count down for about 6 seconds. To completely turn off the appliance, remove the plug from the socket.





Please note: The display can show the temperature in both °F and °C. To change the temperature scale, press and hold the + key for approximately 10 seconds, then release. Please be aware that the temperature shown may not correspond exactly to the actual temperature.



24-HOUR DIGITAL TIMER

This function can be activated from any operating mode.

Delayed switch-on: with the appliance in the STANDBY position, press the timer button (E) .

The display shows the symbol  and the time remaining before switch-on. To set the timer, use the + and - adjustment buttons (B), then wait a few seconds for the programming to be set.

The display returns in stand-by and the symbol  to indicate you have set the timer. When the programmed time has been reached, the appliance turns on with the same settings it had during the previous operation.

Delayed shut-off: With the appliance on, press the timer button (E) . The display shows the symbol  and the time remaining before shut-off. To set the timer, use the + and - adjustment buttons (B), then wait a few seconds for the programming to be set. The display returns to show the current settings and the symbol  to indicate you have set the timer. When the programmed time has been reached the appliance shuts off automatically.

If you want to go back to operation without the timer, press the timer button (E) twice. The timer symbol  disappears from the display.

NOTE: Timer can be set in 30 minutes intervals from 30 minutes to 10 hours, and in one hour increments thereafter.

Using the remote control

The remote control functions correspond to those on the control panel.

See the section "Operation and Use" on the previous page for a description of the functions.

NOTE: Before using remote control, you must remove plastic tab from base of remote.

 **Important!** This product contains a button battery. If swallowed, it could cause severe injury or death in just 2 hours. Seek medical attention immediately.

Replacing the remote control battery

- Extract the battery holder on the back of the remote control (see figure below).
- Insert a battery type 3V CR2025 into the holder, making sure the polarity is correct (+ and -), then reinsert the holder into the back of the remote.

The remote control is ready for use.

 **Please note:** If the remote control is disposed of or replaced, the battery must be removed and disposed of in accordance with local recycling regulations as batteries are harmful to the environment.

Do not throw the battery into an open flame as it may explode or release hazardous liquids.

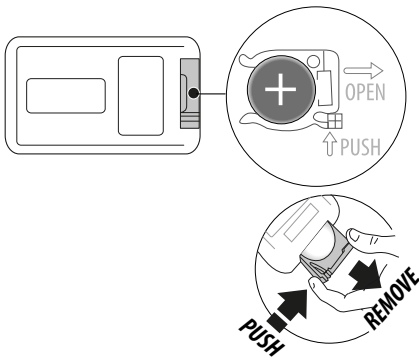

ADDITIONAL SAFETY FEATURES

1. **Overheating protection:** a safety device switches the heater off if it accidentally overheats (e.g.: air intake and outlet grilles obstructed). In this case remove the plug from the power outlet and leave it unplugged for a few minutes, eliminate the cause of overheating, then plug the fan heater back and turn it on again. If the appliance doesn't work please contact the De'Longhi Customer Service.
2. **Tip over safety switch:** a safety tip-over switch turns the heater off if it tips over or is positioned in an improper way that could jeopardize safety. After the appliance has been restored in the vertical position, it will automatically go into STANDBY mode.

 **Please note:** To avoid overheating the appliance, do not cover it in any way.

TROUBLESHOOTING

In case "PF" is displayed and a warning sound is emitted, there is a fault with the temperature sensor. If the problem persists contact DeLonghi customer service.

If the appliance shuts off unexpectedly:

- Check that the appliance is receiving power.
- Check that the appliance is in the vertical position and on a flat surface, as the safety tip-over switch may have been tripped.
- Check the temperature set and the timer: the appliance may be off because the set temperature has been reached or the time set on the timer has elapsed.

MAINTENANCE

- Before carrying out any maintenance, always unplug from the outlet.
- During the season when the appliance is in use, clean the air intake and outlet grilles regularly using a vacuum cleaner.
- Never use abrasive powders or solvents to clean the appliance.

NOTE: This equipment has been tested and found to comply with the limits for a Class B digital device, pursuant to Part 15 of the FCC Rules. These limits are designed to provide reasonable protection against harmful interference in a residential installation.

This equipment generates, uses and can radiate radio frequency energy and, if not installed and used in accordance with the instructions, may cause harmful interference to radio communications.

However, there is no guarantee that interference will not occur in a particular installation. If this equipment does cause harmful interference to radio or television reception, which can be determined by turning the equipment off and on, the user is encouraged to try to correct the interference

by one or more of the following measures:

- Reorient or relocate the receiving antenna.
- Increase the separation between the equipment and receiver.
- Connect the equipment into an outlet on a circuit different from that to which the receiver is connected.
- Consult the dealer or an experienced radio/TV technician for help. Modifications not approved by the party responsible for compliance could void user's authority to operate the equipment.

CAN ICES-3 (B) / NMB-3 (B)

TROUBLESHOOTING

PROBLEM	CAUSE	SOLUTION
<i>PF</i> display	Temperature sensor is not working properly	The product needs to be serviced, contact our toll free number for assistance
Product doesn't turn on	Check that the plug is connected to the outlet Delayed start timer is ON Room temperature reaches the set temperature	Plug in Wait till set time elapses or press button (E) twice to cancel the delayed start function and push button (A) Use the "+" button to increase the set temperature
The appliance shut OFF	The tip-over switch has been activated	Make sure the appliance is standing upright on a flat surface. If the problem persists, contact our toll free number to assist you
The display shows "Ht" blinking	The internal temperature is too high. The air intake or outlet grille is obstructed	Check the appliance is correctly positioned respecting the minimum distances from the wall, or objects, as indicated in the instruction manual. If not, position the appliance correctly Remove the obstruction Disconnect the plug from the outlet and let the appliance cool down. After a few minutes, plug the appliance in again. If the appliance doesn't work please contact the DeLonghi toll free number

INSTRUCCIONES IMPORTANTES

Utilice este calentador únicamente según se describe en este manual. Entre los usos no recomendados por el fabricante que pueden ocasionar fuego, descargas eléctricas o daño a personas e hipotermia, se encuentran los siguientes. Lea atentamente todas las instrucciones antes de utilizar el aparato. Específicamente:

¡Peligro!

El incumplimiento puede ser o es la causa de lesiones provocadas por descargas eléctricas con peligro para la vida.

- **No haga funcionar ningún calentador con el cable o enchufe averiado o si éste funcionara mal, por haberse caído o averiado en algún modo. Lleve el calentador a un centro de servicio de asistencia autorizado para que lo examinen, para los ajustes eléctricos o mecánicos o para su reparación.**
- El calentador no se debe de usar en baños, lavaderos y otros locales similares. Nunca coloque el calentador en donde se pueda caer en la bañera o en cualquier otro recipiente con agua.
- No utilice este calefactor en el entorno inmediato de un baño, una ducha o una piscina.
- No introduzca ni permita que entre ningún objeto extraño en la ventilación o salida de aire, porque esto puede causar una descarga eléctrica, incendio o avería del aparato.
- **ATENCIÓN: para prevenir descargas eléctricas haga coincidir la espiga plana del enchufe con la entrada ancha e introdúzcalo hasta el fondo.**
- **PRECAUCIÓN:** Con el fin de evitar situaciones de peligro debido al reinicio accidental de protección térmica, este aparato no debe tener un dispositivo de conmutación externo, como un temporizador, o conectarse a un circuito que se encienda o apague desde afuera.
- Este calefactor puede incluir una alarma visual para advertir de que partes del calefactor

se están calentando excesivamente. Si la alarma parpadea, apague inmediatamente el calefactor y verifique que no existan objetos arriba o cerca del calefactor que puedan causar altas temperaturas. **NO HAGA FUNCIONAR EL CALEFACTOR CON LA ALARMA PARPADEANDO.**

¡Atención!

El incumplimiento puede ser o es la causa de lesiones o de desperfectos al aparato.

- No permita que personas (incluidos niños) con capacidades psicofísicas sensoriales disminuidas o con experiencia y conocimientos insuficientes usen el aparato a no ser que estén vigilados atentamente o instruidos por un responsable en relación a su seguridad. Vigile a los niños para asegurarse de que no jueguen con el aparato.
- Ponga extremo cuidado cuando use cualquier calentador cerca de niños o inválidos y cuando el calentador se deje funcionando sin vigilancia.
- Siempre desconecte el calentador cuando no lo esté usando.
- El calefactor no debe estar situado inmediatamente debajo de un tomacorriente.
- Para prevenir una sobrecarga de corriente y que se quemen los fusibles, verifique que no haya otros aparatos conectados en el mismo tomacorriente o en otro tomacorriente conectado en el mismo circuito.
- Controle que el enchufe esté bien conectado y que el tomacorriente sea adecuado.
- Recuerde que los tomacorrientes se deterioran con el tiempo y el uso continuo. Controle periódicamente si el enchufe muestra signos de recalentamiento o deformación.
- En tal caso, no utilice el tomacorriente y llame inmediatamente a un electricista.
- Siempre enchufe el calentador directamente al tomacorriente/receptáculo.
- Nunca utilice una extensión o supresor de picos (fuente de poder/enchufe).



¡Peligro de ustiones!

El incumplimiento de las advertencias puede ser la causa de quemaduras o ustiones.

- El aparato se calienta cuando está en uso. Para evitar quemaduras, no permita que la piel desnuda toque las superficies calientes. Use las asas al mover el calentador. Mantenga los materiales combustibles, como paredes, muebles, almohadas, ropa de cama, papeles, ropa y cortinas al menos a 3 pies (0.9 m) de la parte delantera y superior del calentador y al menos a 2 pies (0.6 m) de los lados y de espalda.
- No pase el cable por debajo de la alfombra. No cubra el cable con tapetes, alfombras o similares. No dirija el cable por debajo de los muebles o demás electrodomésticos. Ponga el cable lejos de zonas transitadas y donde no pueda provocar tropezones.
- Para evitar incendios, no cubra las entradas o salidas de aire de ninguna manera. No use el calentador sobre superficies blandas, como una cama, en donde las aberturas se podrían bloquear.
- Un calentador tiene adentro partes calientes o que causan chispas. No lo use en zonas donde se use o almacene gasolina, pintura o líquidos inflamables.
- Es normal que el enchufe y el cable de alimentación del aparato se sientan calientes al tacto. Sin embargo, si el enchufe o el cable están calientes o se deforman, puede ser debido a un tomacorriente gastado. Los tomacorrientes o enchufes gastados se deben sustituir antes de seguir utilizando el aparato. Si se conecta un aparato en un tomacorriente deteriorado, el cable de alimentación podría llegar a provocar un incendio.
- Si el cable de alimentación está dañado, debe ser reemplazado por el fabricante, su agente de servicio o persona calificada a fin de evitar un peligro.

- **ADVERTENCIA:** No cubra el aparato mientras esté funcionando, a fin de evitar un sobrecalentamiento, que puede provocar riesgo de incendio.



Nota:

Este símbolo indica sugerencias e información importantes para el usuario.

- La hipertermia puede ocasionar la muerte. Entre los síntomas de la hipertermia están: temperatura corporal elevada, cefalea, náusea, vómito, cansancio, mareo, desmayo y taquicardia. Si comienza a experimentar síntomas relacionados con la hipertermia, apague el calentador y busque atención médica.
- Para evitar temperaturas ambientales excesivas que pueden provocar hipertermia: **NO DEJE** el dispositivo en funcionamiento y desatendido en un espacio cerrado cerca de los niños, o individuos con capacidades físicas, sensoriales o mentales reducidas.
- Si el aparato tiene una cinta de polietileno que se usa como manija para trasladarlo, quítela antes de conectar el aparato a un tomacorriente.
- No use el aparato a la intemperie.
- Para desconectar el calentador, apague los mandos y luego desenchúfelo.
- Conecte el aparato solamente en tomacorrientes debidamente polarizados.
- No use nunca el aparato conectándolo a una extensión o a una tira de terminales. Conecte el aparato directamente al tomacorriente en el muro.
- Controle que el aparato y el cable de alimentación no hayan sufrido daños durante el transporte.
- No use este aparato en una habitación cuya área de base sea inferior a 4m².
- Controle que en el aparato no hayan quedado residuos de poliestireno u otras materiales de embalaje. Podría ser necesario pasar el aspirador sobre el aparato
- Al encender el aparato por primera vez, déjelo

funcionar durante alrededor de dos horas a la potencia máxima, para eliminar el olor desagradable. Ventile muy bien el local donde se encuentra el aparato durante tal operación. Es normal que el aparato produzca ligeros crujidos cuando usted lo encienda.

GUARDE ESTAS INSTRUCCIONES ÚNICAMENTE PARA USO DOMÉSTICO

DESCRIPCIÓN

(véase la fig. 1)

- A** Botón ON/OFF
- B** Botones de ajuste +/-
- C** Botón de oscilación
- D** Botón función ECO
- E** Botón Timer
- F** Botón MODE (selección del modo de funcionamiento)
- G** Piloto luminoso
- H** Receptor del mando a distancia

USO

Instalación

Puede utilizar el aparato sobre cualquier superficie de apoyo horizontal.

No utilice el mismo enchufe para otros aparatos para no sobrecargar el circuito eléctrico.

Conexión eléctrica

Antes de conectar la clavija al enchufe, compruebe que la tensión de la red corresponda al valor indicado en la placa de datos y que el enchufe y la red de alimentación sean adecuadas para la carga utilizada.

Funcionamiento y uso

- Enchufe el aparato a la corriente.
- El aparato emite una señal acústica y el piloto luminoso (G) se enciende y permanece encendido mientras que el aparato está funcionando. El aparato se pone en stand-by.
- Presione el botón ON/OFF (A) para encender el aparato. Empezará a calentar con las programaciones predefinidas.
- Presione el botón MODE (F) para seleccionar una de las siguientes funciones disponibles:

- **Ventilación** 

En este modo funciona solamente el ventilador por lo que el aparato no calienta el ambiente.

- **Antihielo** 

En este modo el aparato mantiene la temperatura ambiente a 45°F (7°C) impidiendo la congelación.

- **Calefacción 1 y Calefacción 2**

En este modo puede elegir la temperatura con los botones de ajuste + y - (B).

- **Calefacción 1 (nivel de potencia mínima)**

El aparato funciona con la mínima potencia y reduce el consumo energético al mínimo.

- **Calefacción 2 (nivel de potencia máxima)**

El aparato funciona con la máxima potencia para calentar rápidamente el ambiente.

Función ECO

En este modo de funcionamiento el termoventilador ajustará automáticamente el nivel de potencia para garantizar la máxima comodidad reduciendo el consumo de energía. En este modo de funcionamiento la unidad puede cambiar el nivel de potencia de calentamiento de máximo a mínimo y viceversa, varias veces en una hora. El ajuste de temperatura máxima es 79 °F (26 °C). Para activar esta función, presione el botón ECO (D).

Botón de oscilación

Presione el botón de oscilación (C)  para que el aparato distribuya el flujo de aire en una superficie más grande. El aparato empezará a oscilar de derechas a izquierdas. Para detener la oscilación en la posición elegida, solamente ha de presionar de nuevo el botón de oscilación (C).

Apagar el aparato

Presione el botón ON/OFF (A) para apagar el aparato. En la pantalla se puede ver la cuenta atrás durante unos 6 segundos.

 **Nota:** La pantalla puede mostrar la temperatura tanto en °F como en °C. Para cambiar la escala de temperaturas, mantenga presionada la tecla + durante algunos segundos y libere después. Tenga por favor en cuenta que dado que este no es un dispositivo de precisión, la temperatura mostrada no necesariamente corresponde con la verdadera.

TIMER DIGITAL DE 24H



Puede activar esta función en todos los modos de funcionamiento.

Encendido retardado: presione el botón timer (E)  con el aparato en la posición de STAND-BY.

En la pantalla se ve el símbolo  y el tiempo que falta para que el aparato se encienda. Use los botones de ajuste + y - (B) para ajustar el timer y espere unos segundos para memorizar la programación.

La pantalla vuelve el modo en STAND-BY y el símbolo  para indicar que el timer está programado.

El aparato se enciende a la hora programada con las mismas programaciones utilizadas en el periodo de funcionamiento precedente.

Apagado retardado. Presione el botón timer (E)  con el aparato encendido. En la pantalla se ve el símbolo  y el tiempo que falta para que el aparato se apague.

Use los botones de ajuste + y - (B) para ajustar el timer y espere unos segundos para memorizar la programación.

En la pantalla se ven de nuevo las programaciones corrientes y el símbolo  para indicar que el timer está programado. El aparato se apaga automáticamente a la hora programada.

Si quiere volver al modo de funcionamiento sin el timer, presione dos veces el botón timer (E). El símbolo del timer  desaparece de la pantalla.

NOTA: El temporizador se puede configurar en incrementos de 30 minutos, de 30 minutos a 10 horas y posteriormente en incrementos de una hora.

Uso del mando a distancia

Las funciones del mando a distancia corresponden a las del panel de mandos. Consulte la sección "Funcionamiento y uso" en la página anterior para la descripción de las funciones.

NOTA: Antes de usar el control remoto, debe quitar la pestana de plástico de la base del control remoto.



¡Atención! Este producto contiene una pila de botón. Si se ingiere, puede causar lesiones graves o la muerte en tan solo 2 horas. Obtenga atención médica inmediata.

Reemplazo de las baterías del control remoto

- Retire la cubierta de la batería en la parte posterior del control remoto (vea la imagen).
- Coloque una batería tipo 3V CR2025 en el espacio, asegurándose de que los polos coincidan correctamente (+ y -), luego vuelva a colocar la tapa.

El control remoto está listo para su uso.



Nota: Si el control remoto es desechado o reemplazado, la batería debe retirarse y desecharse de acuerdo con las leyes vigentes, debido a que las baterías son perjudiciales para el medio ambiente. No arroje la batería al fuego, ya que podría explotar o liberar líquidos peligrosos.

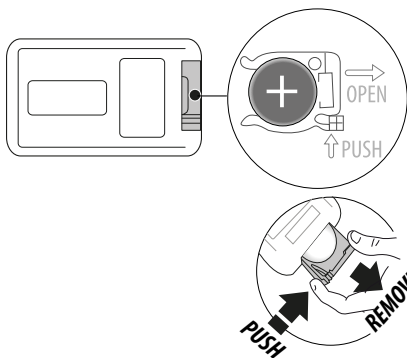

CARACTERÍSTICAS DE SEGURIDAD ADICIONALES

1. **Protección contra sobrecalentamiento:** un dispositivo de seguridad apaga el termoventilador en caso de sobrecalentamiento accidental (por ej., rejillas de toma y descarga de aire obstruidas). En este caso, extraiga la clavija del tomacorriente y déjela desconectada durante algunos minutos, elimine la causa del sobrecalentamiento y luego vuelva a conectar el termoventilador y enciéndalo otra vez. Si el aparato sigue sin funcionar, póngase en contacto con el Centro de asistencia De'Longhi más cercano.
2. **Interruptor de seguridad contra caídas:** un interruptor de seguridad contra caídas apaga el termoventilador cerámico si se vuelca o se coloca en una manera inapropiada tal que pone en riesgo su seguridad. Después de que haya restablecido la posición vertical del aparato, pasará al modo STAND-BY.



Nota: A fin de evitar el sobrecalentamiento del aparato, no lo cubra.

RESOLUCIÓN DE PROBLEMAS

En caso de que se despliegue "PF" y se emita un sonido de advertencia, existe una falla en el sensor de temperatura.

Si persiste el problema, póngase en contacto con el Centro de Servicio. Si el aparato se apaga inesperadamente:

- Verifique que el aparato esté alimentado eléctricamente.
- Verifique que el aparato esté colocado en posición vertical y sobre una superficie plana, dado que pudo haberse activado el interruptor de seguridad contra caídas.
- Verifique la temperatura ajustada y el temporizador: el aparato puede estar apagado debido a que se ha alcanzado la temperatura ajustada o a que ha transcurrido el tiempo ajustado en el temporizador.

MANTENIMIENTO

- Antes de realizar cualquier operación de limpieza, desenchufe siempre el aparato de la corriente.
- Limpie regularmente las rejillas de entrada y de salida del aire cuando utilice el aparato, con un aspirador.
- No use nunca polvos abrasivos o disolventes para limpiar el aparato.

NOTA: Tras realizar las pruebas correspondientes se encontró que este equipo cumple con los límites establecidos para considerarse un dispositivo digital de la Clase B, en aplicación a lo dispuesto por la Parte 15 de las reglas del FCC. Estos límites están establecidos para proporcionar una protección razonable contra la interferencia nociva en una instalación residencial. Este equipo genera, usa y puede radiar energía de radiofrecuencia y si no se instala y usa de acuerdo con las instrucciones puede causar interferencia nociva a las comunicaciones de radio. Sin embargo, no hay garantía de que la interferencia no ocurrirá en una instalación específica en particular. Si este equipo ocasiona interferencia nociva para la recepción de radio o televisión, que se puede determinar apagando y encendiendo el equipo, se recomienda al usuario que trate de corregir la interferencia aplicando una o más de las siguientes medidas:

- Oriente o reubique la antena receptora.
- Aumente la distancia entre el equipo y el receptor.
- Conecte el equipo a un tomacorriente conectado a un circuito diferente al que está conectado el receptor.
- Pida ayuda al distribuidor o a un técnico de radio y televisión experimentado. Las modificaciones no aprobadas por la entidad responsable del cumplimiento a las normas puede anular el derecho del usuario a operar el equipo.

CAN ICES-3 (B) / NMB-3 (B)

RESOLUCIÓN DE LOS PROBLEMAS

PROBLEMA	CAUSA	SOLUCIÓN
PF visualización	El sensor de temperatura no está funcionando adecuadamente	El producto necesita recibir mantenimiento, llame a nuestro número gratuito de servicio técnico
El producto no se enciende	Revise si el enchufe se encuentra conectado al tomacorriente El encendido automático está activo La temperatura ambiente alcanza la temperatura de ajuste	Enchufe Espere hasta que haya transcurrido el tiempo o presione dos veces el botón (E) para cancelar el encendido automático y presione el botón (A) Utilice el botón "+" para incrementar la temperatura de ajuste
El aparato se apaga	El interruptor de seguridad contra caídas se ha activado	Asegúrese de que el aparato se encuentre en posición vertical sobre una superficie plana, si el problema persiste llame a nuestro número gratuito de servicio técnico
La pantalla muestra "Ht" parpadeando	La temperatura interna es demasiado alta. La rejilla de entrada o salida de aire está obstruida	Verifique que el aparato está correctamente colocado respetando las distancias mínimas de la pared o de los objetos, tal y como se indica en el manual de instrucciones. En caso de que no sea así coloque correctamente el aparato. Elimine la obstrucción Desenchúfelo de la toma principal y deje que el aparato se enfríe. Pasados unos minutos vuelva a encender el aparato. Si el aparato no funciona contacte el número de teléfono gratuito Delonghi

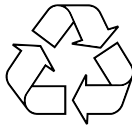

100% recycled paper

Register Now

www.delonghi.photo



www.delonghi.com

Printed in China

5711470213_00_0323