

LIEBHERR

Use and Care Manual

For NoFrost Combined
Refrigerator-Freezers

Manuel d'utilisation et d'entretien

Pour les combinés
réfrigérateur-congérateur

NoFrost

Page 16

Instrucciones de manejo y de mantenimiento

Para combinados
frigorífico-congelador

NoFrost

Página 30

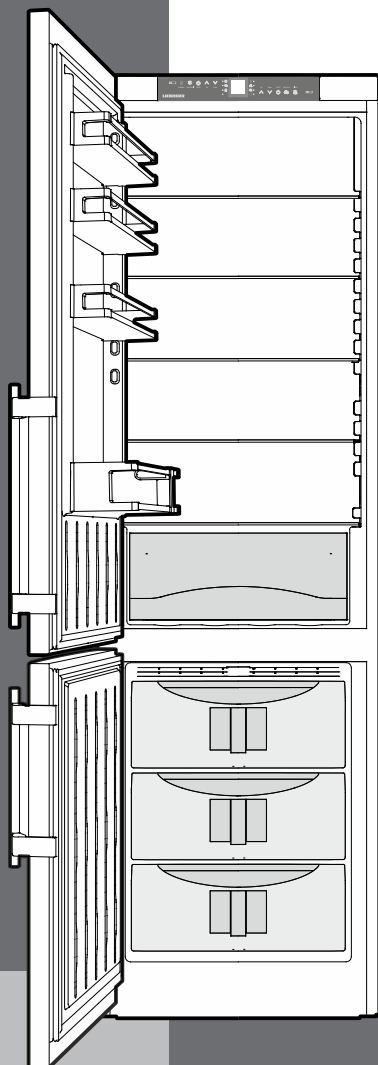

CS 1321

7085 547-00

TABLE OF CONTENTS

Contents	Page
Please Read and Follow these Instructions.....	2
California Proposition 65	2
Disposal of Old Appliance	3
Disposal of this Appliance	3
R600a Refrigerant	3
Important Safety Information	4
Electrical Safety	4
Safety Regulations.....	5
Saving energy	5
Description of Appliance and Equipment.....	5
Operating and Control Elements.....	6
Switching the Appliance On and Off.....	7
Temperature Display.....	7
Setting the Temperature	7
SuperCool	8
Audible Alarm Signal	8
Power Failure/FrostControl Display.....	8
Interior Light	8
Setup Mode.....	9
Arranging Food	10
Equipment	11
Freezing	12
Freezing with SuperFrost.....	12
Freezing and Storage	12
Defrosting.....	12
Cleaning	13
Vacation Tips	13
Troubleshooting	14
Customer Service	14
Warranty.....	15

Please Read and Follow these Instructions

These instructions contain Danger, Warning and Caution notes.

This information is important for safe and efficient installation and operation.

Always read and comply with all Danger, Warning and Caution notes!

DANGER!

Danger indicates a hazard which will cause serious injury or death if precautions are not followed.

WARNING!

Warning indicates a potentially hazardous situation which, if not avoided, could result in death or serious injury.

CAUTION!

Caution indicates a potentially hazardous situation which, if not avoided, may result in minor or moderate injury.

IMPORTANT

This indicates information that is especially relevant to a problem-free installation and operation.

California Proposition 65

This product contains chemicals known to the state of California to cause cancer or reproductive harm.

IMPORTANT

All types and models are subject to continuous improvement. The manufacturer reserves the right to make modifications to the shape, equipment and technology.

Disposal of Old Appliance



DANGER!

Risk of child entrapment.

Child entrapment and suffocation are not problems of the past.

Junked or abandoned refrigerators are still dangerous – even if they will sit for “just a few days.”

If you are getting rid of your old refrigerator, please follow these instructions to help prevent accidents.

Before you discard old appliances:

- Take off the doors.
- Leave the shelves in place so that children may not easily climb inside.
- Cut off the power cable from the discarded appliance. Discard separately from the appliance.
- Be sure to follow your local requirements for disposal of appliances.

Contact the trash collection agency in your area for additional information.

Disposal of this Appliance

This appliance contains flammable gases within the refrigeration circuit and insulation foam.

Contact the municipality or disposal company in your area for information on approved recycling or disposal.

R600a Refrigerant



WARNING!

The refrigerant R600a contained within the appliance is environmentally friendly, but flammable. Leaking refrigerant can ignite.

To prevent possible ignition, follow the warnings below:

- Keep ventilation openings, in the appliance enclosure or in the built-in structure, clear of obstruction. 
- Do not use mechanical devices or other means to accelerate the defrosting process, other than those recommended by the manufacturer.
- Do not damage the refrigerant circuit.
- Component parts and power cords shall be replaced with like components performed by factory authorized service personnel only.
- Do not use electrical appliances inside the food storage compartments of the appliance, unless they are of the type recommended by the manufacturer.

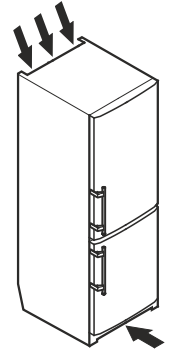

SAFETY

Important Safety Information

- To prevent injury to you or damage to the unit, the appliance should be unpacked and set up by two people.
- If the appliance is damaged on delivery, contact the supplier immediately before connecting to the power source.
- To guarantee safe operation, ensure that the appliance is set up and connected as described in these operating instructions.
- Disconnect the appliance from the power source if a fault occurs. Pull out the plug, turn off or remove the fuse.
- When disconnecting the appliance, use the plug. Do not pull on the cable.
- Any repairs and work on the appliance should only be carried out by the customer service department. Unauthorized work may be dangerous to the user. Changing the power source cable should only be done by the customer service department.
- Do not eat ice cream, particularly ice cream treats, or ice cubes, immediately from the freezer compartment. There is a risk of “burning” because of the very cold temperatures.
- Do not consume food which has been stored for too long; it could cause food poisoning.
- Do not store explosives or sprays using combustible propellants such as butane, propane, pentane, etc. in the appliance. Electrical components might cause leaking gas to ignite. You may identify such sprays by the printed contents or a flame symbol.
- To prevent possible injury due to an electrical shock, be sure to disconnect the power cord or turn off the circuit breaker before cleaning the appliance.
- To avoid injury or damage to the appliance, do not use steam cleaning equipment to clean the appliance.
- Do not operate the appliance in the presence of explosive fumes.
- In the event of a power outage, minimize opening the appliance door(s). Do not attempt to re-freeze any previously frozen food that has thawed.

- To protect the appliance from possible damage, allow the appliance to stand 1/2 to 1 hour in place before turning the electricity on. This allows the refrigerant and system lubrication to reach equilibrium.

Electrical Safety

Connect this appliance to a 15 amp or 20 amp, 110-120 VAC, circuit which is grounded and protected by a circuit breaker or fuse.

We recommend using a dedicated circuit for this appliance to prevent circuit overload and the chance of interruption to the appliance.

This appliance is equipped with a three-prong (grounding) polarized plug for your protection against possible shock hazards.

Where a two-prong wall receptacle is encountered, contact a qualified electrician and have it replaced with a properly grounded three-prong receptacle in accordance with all local codes and ordinances.



WARNING!

Electrocution hazard.

Electrical grounding required.

- **Do not remove the round grounding prong from the plug.** →
- **Do not use extension cords or ungrounded (two-prong) adapters.**

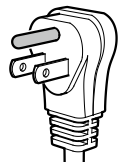

- **Do not use a power cord that is frayed or damaged.**

- **Do not use a power strip.** →

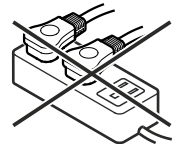

Failure to follow these instructions may result in fire, electrical shock or death.

Safety Regulations

The appliance is designed to cool, freeze and store food and to make ice. It is designed as a household appliance.

IMPORTANT

The appliance is not intended for outdoor use.

The appliance is manufactured to operate within specific ambient temperature limits according to its climate rating.

The climate rating indicates the ambient temperature at which the appliance may be operated in order to achieve full refrigeration performance.

Climate Rating	Ambient Temperature
SN-T	50°F to 109°F (10°C to 43°C)

IMPORTANT

Do not operate the appliance outside the specified ambient temperature range.

- The refrigerant circuit has been tested for leaks.
- The appliance complies with current safety regulations

CAN/CSA C22.2 No.60335-1-11
 UL 60335-1 Fifth Edition
 CAN/CSA C22.2 No. 60335-2-24-06
 UL 60335-2-24 First Edition

We recommend cleaning the appliance before turning it on for the first time. See **Cleaning**.

Turn on the appliance several hours before loading it.

Do not load with frozen food until the temperature shows approximately 0°F (-18°C).

WARNING!

Do not allow children to play with the appliance. Children must not climb, sit or stand on the racks or door.

Failure to follow these instructions may result in death or serious injury.

Saving energy

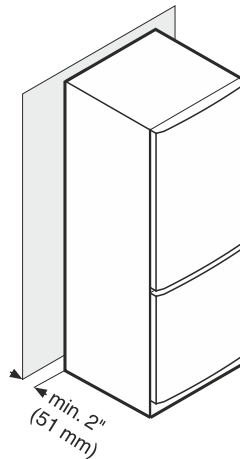

If the gap between the rear of the appliance and the wall is less than 2 inch (51 mm), the power consumption level may increase.

Description of Appliance and Equipment

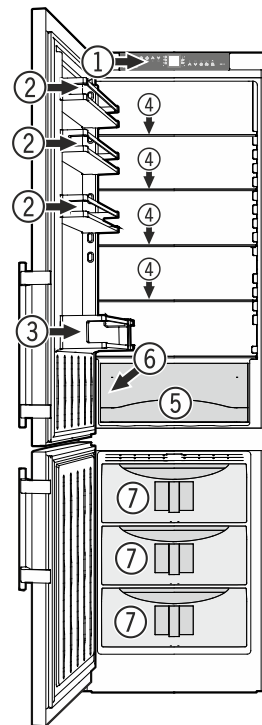

- (1) Operating and control elements
- (2) Adjustable door racks
- (3) Gallon rack
- (4) Adjustable shelves
- (5) Vegetable drawer
- (6) Model plate (behind the vegetable drawer on the left hand side)
- (7) Freezer drawers

FEATURES



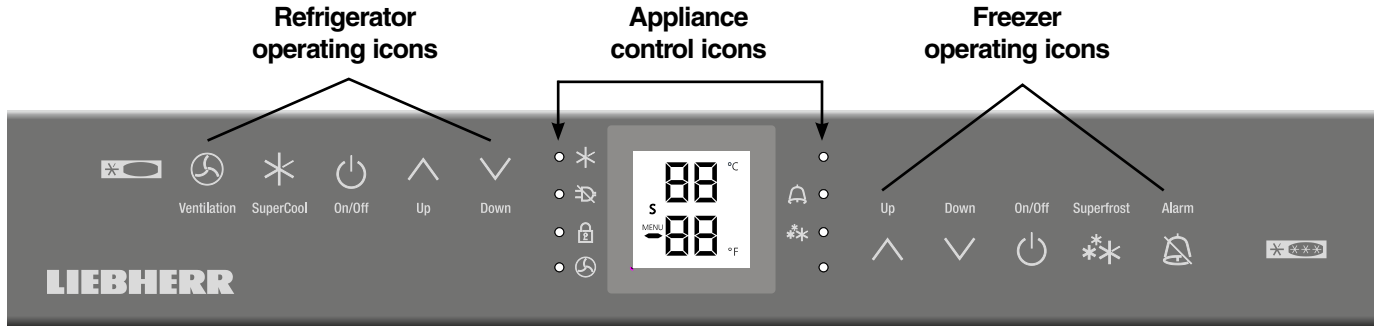

Operating and Control Elements

The electronic control panel has the Touch capacitance technology. Any function can be activated by a fingertip on the symbol of the operating icons.





The exact contact point is between the symbol and its label.







Refrigerator operating icons

-  Ventilation (circulation) On/Off
-  SuperCool
-  Refrigerator On/Off
-  Temperature Up control (to increase the refrigerator temperature)
-  Temperature Down control (to reduce the refrigerator temperature)

Appliance control icons

-  Power failure LED
-  SuperCool LED
-  Child lock LED
-  Alarm LED
-  SuperFrost LED
-  Ventilation ON LED

Freezer operating icons

-  Temperature Up control (to increase the freezer temperature)
-  Temperature Down control (to reduce the freezer temperature)
-  Freezer On/Off
-  SuperFrost
-  Alarm mute (refrigerator and freezer)

Temperature and control display

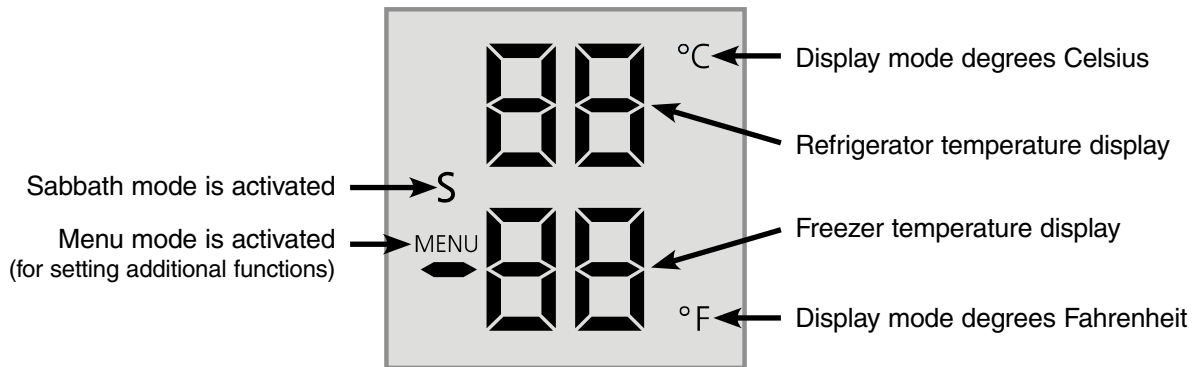

Switching the Appliance On and Off

Clean the appliance before turning it on for the first time. See **Cleaning**.

Do not place frozen food in the freezer until the temperature shows at least 0°F (-18°C).

Switching the appliance on

Touch the Refrigerator On/Off icon or the Freezer On/Off icon so the temperature displays light up.

Switching the refrigerator compartment off

Touch the Refrigerator On/Off icon for approximately 3 seconds.

Note

If the freezer compartment is switched off, the entire appliance will be switched off.

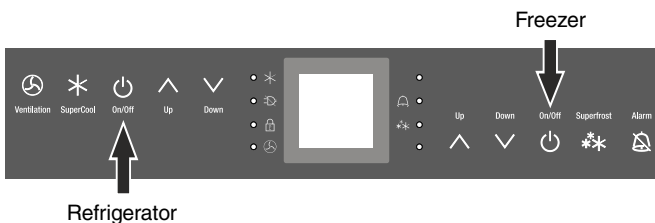

Temperature Display

In normal operation, the following settings will be displayed:

- the average refrigerator temperature
- the warmest frozen food temperature.

When starting up for the first time or when the appliance is warm, dashes will appear in the freezer temperature display, until the temperature in the freezer compartment is 32°F (0°C).

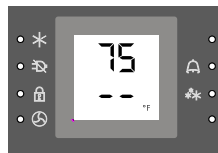

The display will flash:

- if you change the temperature or
- if the temperature rises by several degrees, indicating cold loss, e.g. if you place fresh, "warm" food in the freezer or if you remove or repack frozen food, the temperature may rise for a short time due to warm air flowing into the freezer.

Setting the Temperature

The appliance is pre-set for normal operation. We recommend temperatures of 38°F (3°C) in the refrigerator and 0°F (-18°C) in the freezer.

To reduce the temperature

Touch the **Down** icon on the left to reduce the refrigerator temperature and the **Down** icon on the right to reduce the freezer temperature.

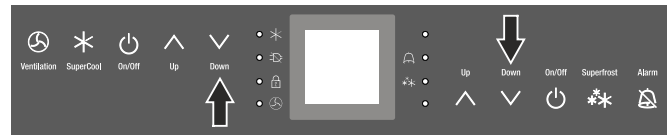

To increase the temperature:

Touch the **Up** icon on the left to increase the refrigerator temperature and on the right to increase the freezer temperature.

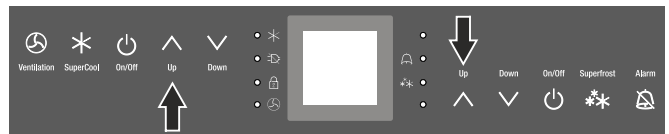

- While you are entering the temperature, the set temperature will flash on the display.
- When you touch the temperature setting icons for the first time, the most recent setting is displayed.
- You can change the settings in increments of 1°F (1°C) by briefly touching the icons again. If the icons are held, the temperature setting will change faster.
- Approximately five seconds after the icon has been released, the display will automatically show the actual freezing or cooling temperature.

You can change the temperatures:

In the refrigerator between 36°F and 45°F (2°C and 7°C) and in the freezer between -15°F and 7°F (-27°C and -14°C).

OPERATION

SuperCool

It is recommended particularly if you wish to cool large quantities of food, drinks, freshly baked goods or meals rapidly.

Turning on

Touch the SuperCool icon briefly so the LED ✱ turns on. The refrigerator temperature will drop to its lowest value.

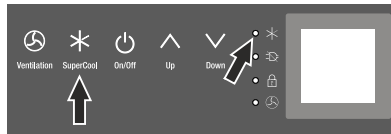

IMPORTANT

The SuperCool function uses slightly more energy. After approximately six hours, however, the refrigerator switches back automatically to normal energy-saving operation. If required, the SuperCool function can be turned off sooner.

Turning off

Touch the SuperCool icon again until the LED ✱ turns off.

Audible Alarm Signal

The audible alarm signal is switched off by touching the alarm icon.



Audible door alarm

This sounds when the door has been left open for longer than about 180 seconds. The sound switch-off function is active as long as the door is left open. The alarm automatically switches back to standby when the door is shut.

Audible/visual temperature alarm

It always sounds if the freezer temperature is not low enough. The temperature display and the alarm LED 🔔 flash at the same time.

This can be caused by:

- warm, fresh food being placed in the freezer,
- too much warm air from the outside entering when rearranging or removing frozen food,
- a fault in the appliance.

The temperature display will continue to flash until the cause of the alarm has been rectified. It will then stop flashing and light up continually. The audible warning signal is now automatically reset.

Power Failure/FrostControl Display

If the power failure LED ⚡ is lit, this means the freezer temperature has risen too **high** during the last few hours or days due to a power failure. The freezer temperature display flashes at the same time.

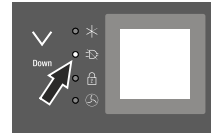

- If you touch the **Alarm** icon now, the highest temperature registered during the power failure will be displayed.
- Check the quality of the food in case it has become too warm or even defrosted.
- The highest temperature will appear for approximately one minute. After that, the actual temperature in the freezer will reappear.

The display can be turned off by touching the **Alarm** icon again.

Interior Light

The interior light is located at the left and right in the refrigerator compartment. It turns on if the refrigerator door is opened.

Furthermore a lightbar is integrated in the bottom of the refrigerator door. This turns on if the freezer door is opened to illuminate the freezer compartment.

The light intensity of the LED light corresponds to laser class 1/1M.

IMPORTANT

The light cover may only be removed by customer service staff.

CAUTION!

Risk of eye damage.

If the cover is removed, do not look directly at the light through optical lenses from a close distance.

Setup Mode



In the setup mode, you can activate the following functions:

= Sabbath mode

This feature considers the religious requirements on the Sabbath or holidays. When the Sabbath mode is active, some functions of the electronic controls are switched off.



- The lighting remains off.
- The cooling fan remains in its actual state: If it is on, it remains on, if it is off, it remains off.
- There is no door alarm.
- There is no temperature alarm.

Activating the Sabbath mode

- Activate the setup mode by touching the **SuperFrost** icon for 5 seconds.
 - the display shows 
- Touch the **SuperFrost** icon
 - the display shows 
- Touch the **SuperFrost** icon again
 - the display shows 
 - the Sabbath mode is activated.
- Exit setup mode by touching the freezer compartment **On/Off** icon.





Sabbath mode switches off automatically after 120 hours if it is not manually switched off beforehand.

Deactivating the Sabbath mode

- Activate the setup mode by touching the **SuperFrost** icon for 5 seconds.
 - the display shows 
- Touch the **SuperFrost** icon
 - the display shows 
- Touch the **SuperFrost** icon again
 - the display shows 
 - the Sabbath mode is deactivated.
- Exit setup mode by touching the freezer compartment **On/Off** icon.

= Display brightness



Adjusting the display brightness

- Activate the setup mode by touching the **SuperFrost** icon for 5 seconds.
- Touch the **freezer compartment Down** icon until  appears in the freezer temperature display.
- Touch the **SuperFrost** icon
 - the display shows 
- Touch **freezer compartment Up/Down** icons to select
 -  = minimum to
 -  = maximum brightness
- Touch the **SuperFrost** icon at the desired value.
- Exit setup mode by touching the freezer compartment **On/Off** icon.
- Close the appliance door. The adjusted brightness will be activated after one minute.

= Temperature display mode

You can choose the **unit of temperature** for the display in degrees Fahrenheit or degrees Celsius.

The factory setting is degrees Fahrenheit.

- Activate the setup mode by touching the **SuperFrost** icon for 5 seconds.
- Touch the **freezer compartment Down** icon until  appears in the freezer temperature display.
- Touch the **SuperFrost** icon
 - the display shows 
- Touch the **SuperFrost** icon again
 - the temperature reading is now displayed in degree Celsius.
- Exit setup mode by touching the freezer compartment **On/Off** icon.
- To change the temperature display back to degrees Fahrenheit, follow the steps above.

OPERATION

☒ = Child lock

The child lock is designed to protect the appliance from being switched off and the temperature setting from being changed accidentally.

Activating the child lock

- Activate the setup mode by touching the **SuperFrost** icon for 5 seconds.
- Touch the **freezer compartment Down** icon until ☒ appears in the freezer temperature display.
- Touch the **SuperFrost** icon
 - the display shows ☒ ☒
- Touch the **SuperFrost** icon again
 - the LED ☒ is lit and the child lock is activated.
- Exit setup mode by touching the freezer compartment **On/Off** icon.

Deactivating the child lock

- Activate the setup mode by touching the **SuperFrost** icon for 5 seconds.
- Touch the **freezer compartment Down** icon until ☒ appears in the freezer temperature display.
- Touch the **SuperFrost** icon
 - the display shows ☒ ☒
- Touch the **SuperFrost** icon again
 - the LED ☒ goes out. The child lock is deactivated.
- Exit setup mode by touching the freezer compartment **On/Off** icon.

Arranging Food

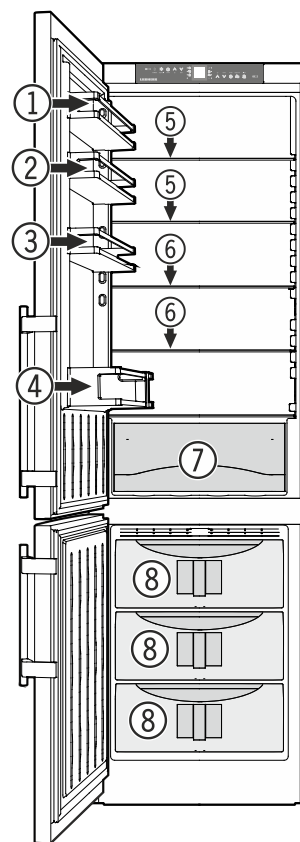

- (1) Butter, cheese
- (2) Eggs
- (3) Cans, drinks
- (4) Bottles
- (5) Baked goods, pre-cooked meals
- (6) Meat and sausage products, dairy products
- (7) Fruit, vegetables, salad
- (8) Frozen food

IMPORTANT

- *Liquids and food which give off or absorb odors and flavors should always be stored covered or in closed containers.*
- *High-percentage alcohols should be tightly sealed and stored upright.*
- *Fruit, vegetables and salad can be stored unpacked in the vegetable drawers.*

REFRIGERATOR COMPARTMENT

Equipment

You can rearrange the height of the shelves and door racks as required.



CAUTION!

Risk of injury and damage.

Only adjust an empty shelf or door rack.

Do not attempt to adjust a shelf or door rack with food on it.

Repositioning the shelves

Hold the shelf underneath with your hand to avoid from tipping down backwards when removing.

Lift the shelf at the front.

1. Remove the shelf forward until the circular cutout of the shelf is in line with the interior light cover.
2. Lift the shelf up or down and replace in the desired position.

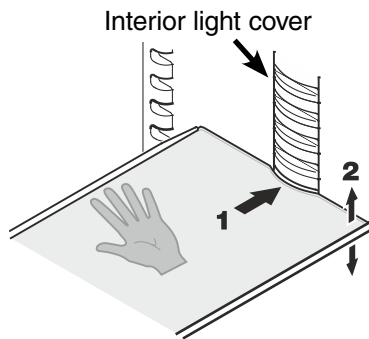

Removing the shelves

Open the door as far as possible.

1. Lift the shelf at the front.
2. Remove the shelf forward.

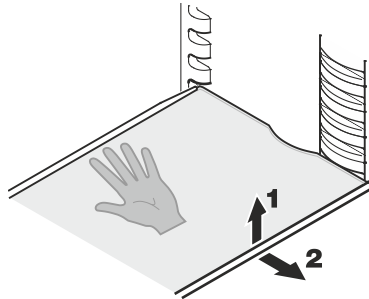

Sectioned shelf

If you need to make space for tall containers, simply slide the front half of the sectioned glass shelf carefully underneath the back half.

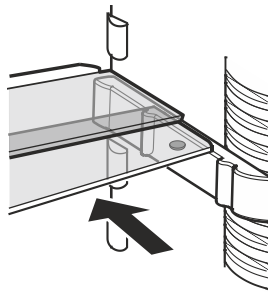

Repositioning the sectioned shelf

Place the shelf rails provided on the supports on the left and right at the desired height.

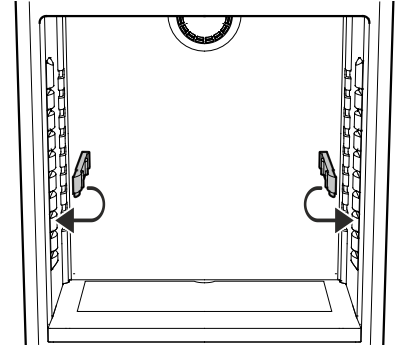

Repositioning the door racks

Slide the door rack up, pull out toward you and replace in reverse order.

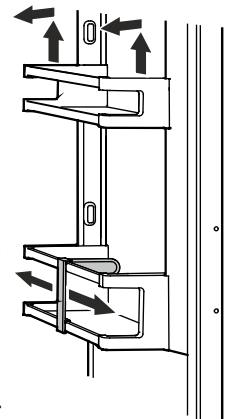

Bottle holder

You can protect the bottles from falling over when the door is opened and closed.

Move the bottle holder to the desired position. Always hold at the front for moving.

FREEZER COMPARTMENT

Freezing

Fresh food should be frozen completely and as rapidly as possible. This is provided by the SuperFrost feature and ensures that the nutritional value, appearance and flavor of the food remains intact.

Freezing with SuperFrost

- Touch the **SuperFrost** icon briefly so the LED ****** turns on.

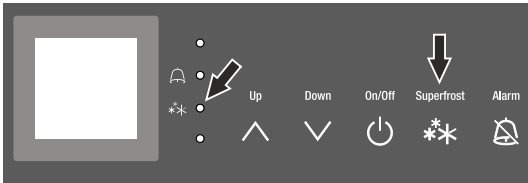

- Wait 24 hours.
- Then place the fresh food inside the freezer.
- The SuperFrost function turns off automatically. Depending on the quantity of food placed in the freezer, this will normally be between 30 and maximum 65 hours.

The freezing process is now complete; the SuperFrost LED ****** will turn off, and the freezer will change back to normal energy-saving operation.

You should not turn on the SuperFrost function:

- *when placing frozen food in the freezer;*
- *when freezing up to approximately 4-1/2 lbs (2 kg) fresh food daily.*

Freezing and Storage

- Pack frozen food in standard freezer bags or reusable plastic, metal or aluminum containers.
- Do not allow fresh food which is to be frozen to come into contact with food already frozen. Always keep packages dry in order to avoid them sticking together.
- Always write the date and contents on the package and do not exceed the stated storage time for the food. This prevents spoiling.
- Pack food which you are freezing yourself in quantities right for your household. To ensure the food freezes right through quickly, the following quantities should not be exceeded per package:
 - fruit, vegetables: up to 2-1/4 lbs (1 kg);
 - meat: up to 5-1/2 lbs (2.5 kg).
- Do not freeze bottles and cans which contain carbonated drinks as they might burst. Drinks can be cooled down quickly, but take the bottles out of the freezer compartment after an hour at the most.
- Only take out as much food as needed for thawing. Cook food which has been thawed as quickly as possible. Frozen food can be thawed in the following ways:
 - in a microwave oven
 - in the refrigerator: the safer way to thaw food because there is less chance of bacteria growth. Use this method for high density food such as roasts or poultry.

Defrosting

Refrigerator compartment

The refrigerator compartment defrosts automatically. The water that forms on the rear wall drains into a reservoir at the back of the appliance and evaporates automatically through the compressor heat.

Freezer compartment

The NoFrost system automatically defrosts the freezer compartment. Any moisture will collect on the evaporator and freeze. It will periodically defrost and evaporate.

Cleaning

WARNING!

- To prevent possible injury due to an electrical shock, be sure to disconnect the power cord or turn off the circuit breaker before cleaning the appliance.
- To avoid injury or damage, do not use steam cleaning equipment to clean the appliance.
- To avoid short-circuits, ensure no cleaning water penetrates into the electrical components when cleaning the appliance. Do not use a sponge or cloth that is overly wet.
- Clean the side panels and door surfaces with a clean and soft cloth. If necessary, use a moist cloth (water + detergent). Alternatively, use a micro-fibre cloth.

Do not use abrasive or scouring sponges. Do not use concentrated cleaning agents. Never use abrasive or acid cleaners or chemical solvents.

- Remove all food from the refrigerator and freezer compartments and store in a cool place temporarily. Store frozen food in other freezers if available.
- Remove the door racks.
- Remove glass shelves.
- Remove vegetable drawer. Pull the drawer straight out, grip at the back and lift out.

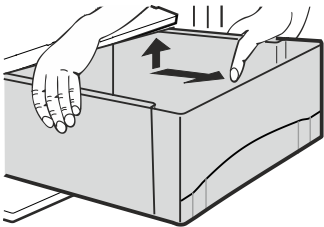

- Clean the equipment parts by hand with lukewarm water and dishwasher detergent.
- Clean the refrigerator and freezer drawers' interior with lukewarm water and dishwasher detergent.
- Dry all parts well with a cloth.
- **Do not** damage or remove the model plate on the inside of the appliance. It is very important for servicing your appliance.

- Install the vegetable drawer. Place the drawer on the rails. The rails must be fully extended and aligned with the front of the drawer. Slide the drawer in.

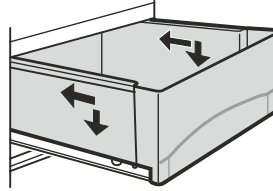

- Install all equipment parts and replace the food in the appliance.
- Turn the appliance on.

Vacation Tips

Short vacations

It is not necessary to turn off the refrigerator and freezer if you will be away for less than four weeks.

- Use all perishables.
- Freeze other items.

Long vacations

If you will be away for a month or more:

- Remove all food from the refrigerator and freezer compartments.
- Turn off the refrigerator and freezer compartments.
- Clean the appliance. Refer to **Cleaning**.
- Leave the door open to prevent unpleasant odors. This will also keep mold from building up.

TROUBLESHOOTING

Your appliance is designed and manufactured for a long life and reliable operation.

If a problem occurs during operation, check whether it is due to an operating error.

Please note that even during the warranty period, you may be responsible for certain repair costs.

Problem	Possible Cause and Remedy
Appliance does not work, display is off	<ul style="list-style-type: none"> - Is the appliance turned on properly? - Is the power cord properly inserted in the outlet? - Is the circuit breaker or fuse in operating condition?
The interior light does not come on	<ul style="list-style-type: none"> - Is the refrigerator compartment turned on? - Has the door been open for more than 15 minutes?
Loud running noise	<ul style="list-style-type: none"> - Is the appliance standing firmly on the floor, or does the compressor cause nearby items of furniture or objects to vibrate? If necessary, move the appliance slightly, align by adjusting the adjustable feet, or adjust bottles and containers.
Motor seems to run too long	<ul style="list-style-type: none"> - Is the ambient temperature too hot? See Safety Regulations. - Has the appliance been opened too often or left open too long? - A large amount of food has been added. - Unit is in SuperCool mode. Verify unit is in normal operation mode.
The temperature is not cold enough	<ul style="list-style-type: none"> - Is the temperature setting correct? See Setting the Temperature. - Has an excessive amount of fresh food been placed in the appliance? - Does a separately installed thermometer show the correct reading? - Is the ventilation system working properly? - Is the appliance set up too close to a heat source?
Freezer temperature display shows two dashes - -	The freezer temperature display will only show temperatures that are below freezing. When initially starting the freezer it will not be below freezing. It will take three to five hours (depending on ambient conditions) for freezing temperatures to be achieved and thus displayed numerically. This may also occur after a power failure.

Customer Service

If none of the above possible causes apply, and you can not rectify the fault yourself, contact the Liebherr Service Center. Indicate the type (1) of appliance, service number (2) and the appliance / serial number (3) as shown on the model plate.

The position of the model plate is shown in the section entitled **Description of the Appliance**.

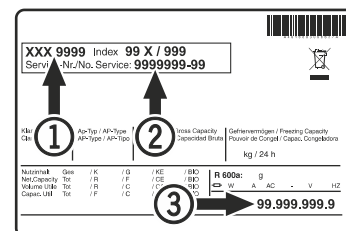

LIEBHERR WARRANTY PLAN

FULL TWO YEAR WARRANTY

For two years from the date of original purchase, your Liebherr warranty covers all parts and labor to repair or replace any part of the product which proves to be defective in materials or workmanship.

FULL FIVE YEAR WARRANTY

For five years from the date of original purchase, your Liebherr warranty covers all parts and labor to repair or replace any components that prove to be defective in materials or workmanship in the sealed system. The “Sealed System” means only the compressor, condenser, evaporator, drier and all connecting tubing.

LIMITED 6TH THROUGH 12TH YEAR WARRANTY

From the 6th through 12th year from the date of original purchase, your Liebherr warranty covers all parts that prove to be defective in materials or workmanship in the Sealed System (parts only).

TERMS APPLICABLE TO EACH WARRANTY

All service provided by Liebherr under the warranty must be performed by authorized Liebherr service representatives, unless otherwise specified by Liebherr. Service will be provided in the home during normal business hours. This warranty applies only to products installed for normal residential use. Details regarding a non-residential warranty are available on request.

The warranty applies only to products installed in Canada and any one of the fifty states of the United States or the District of Columbia. This warranty does not cover any parts or labor to correct any defect caused by negligence, accident or improper use, maintenance, installation, service or repair, including but not limited to improper removal and reinstallation of the condensing unit.

THE WARRANTIES DESCRIBED ABOVE ARE MADE EXPRESSLY IN LIEU OF ANY OTHER WARRANTIES, EXPRESSED OR IMPLIED, INCLUDING ANY IMPLIED WARRANTY OF MERCHANTABILITY OR FITNESS FOR A PARTICULAR PURPOSE, AND OF ANY OTHER OBLIGATION OR LIABILITY ON THE PART OF LIEBHERR. IN NO EVENT SHALL LIEBHERR BE LIABLE FOR SPECIAL, INCIDENTAL OR CONSEQUENTIAL DAMAGES ARISING FROM THE BREACH OF THESE WARRANTIES OR ANY OTHER WARRANTIES, WHETHER EXPRESS, IMPLIED OR STATUTORY.

Some States do not allow the exclusion or limitation of incidental or consequential damages so the above limitation or exclusion may not apply to you. This warranty gives you specific legal rights and you may also have other rights which vary from State to State.

To receive parts and/or service and the name of the Liebherr authorized service representative nearest you, contact your Liebherr dealer or distributor or contact the Liebherr designated national service provider:

in the US: Service-appliances.us@liebherr.com, or call 1-866-LIEBHER or 1-866-543-2437

in Canada: www.euro-parts.ca, or call 1-888-LIEBHER, 1-888-543-2437.

TABLE DES MATIÈRES

Table des matières	Page
Veillez lire et suivre ces instructions	16
California Proposition 65	16
Mise au rebut de votre appareil usagé.....	17
Évacuation de cet appareil	17
Réfrigérant R600a	17
Importante information sur la sécurité.....	18
La sécurité et l'électricité	18
Contraintes de sécurité.....	19
Économiser l'énergie	19
Description de l'appareil et de ses aménagements.....	19
Éléments de commande et de contrôle	20
Mise en marche et arrêt de l'appareil.....	21
Affichage de température	21
Réglage de la température	21
SuperCool	22
Alarme sonore.....	22
Écran Panne de courant/FrostControl	22
Éclairage intérieur	22
Mode Configuration	23
Disposer les aliments	24
Équipement	25
Congélation.....	26
Congeler avec SuperFrost.....	26
Congélation et rangement	26
Dégivrage	26
Nettoyage	27
Conseils pour les périodes de vacances	27
Dépannage	28
Service clientèle.....	28
Garantie	29

Veillez lire et suivre ces instructions

Ce manuel d'instructions contient des indications de danger, des avertissements et des précautions à prendre.

Ces informations sont importantes afin de garantir une installation et un fonctionnement sûrs et efficaces.

Toujours lire les indications de dangers, les avertissements et les précautions à prendre et agir en conséquence!



DANGER!

Indique un danger qui provoquera potentiellement des blessures graves, voire la mort, si des précautions ne sont pas prises.



AVERTISSEMENT!

Un avertissement indique une situation potentiellement dangereuse qui, si elle n'est pas évitée, pourrait entraîner la mort ou de graves blessures.



ATTENTION!

Attention indique une situation potentiellement dangereuse qui, si elle n'est pas évitée, pourrait entraîner des blessures modérées ou mineures.

IMPORTANT

Ceci souligne l'information spécialement pertinente à une installation et un fonctionnement sans problème.

California Proposition 65

Ce produit contient des produits chimiques reconnus par l'état de la Californie comme causant le cancer ou des troubles reproductifs.

IMPORTANT

Tous les types et modèles sont sujets à des améliorations permanentes. Le fabricant se réserve le droit d'apporter toute modification dans le design, l'équipement et la technologie.

Mise au rebut de votre appareil usagé



DANGER!

Un enfant risque de s'y trouver enfermé.

L'emprisonnement et l'étouffement des enfants ne sont pas un problème du passé.

Les réfrigérateurs jetés ou abandonnés sont encore dangereux, même s'ils sont laissés abandonnés pendant "quelques jours seulement".

Si vous vous débarrassez de votre vieux réfrigérateur, veuillez suivre les instructions suivantes pour aider à éviter les accidents.

Avant la mise au rebut d'appareils usagés:

- Enlevez les portes.
- Laissez les étagères en place afin qu'aucun enfant ne puisse grimper à l'intérieur.
- Coupez le câble d'alimentation de l'appareil mis au rebut. Jetez-le à part.
- Veillez à vous conformer aux exigences locales de mise au rebut des appareils.

Contactez votre entreprise locale de ramassage des ordures pour obtenir de plus amples renseignements.

Évacuation de cet appareil

Cet appareil contient des gaz inflammables à l'intérieur de son circuit de réfrigération et dans les mousses isolantes.

Contactez la municipalité ou la société responsable de l'évacuation dans votre région pour des renseignements sur la manière approuvée d'évacuer ou de recycler cet appareil.

Réfrigérant R600a



AVERTISSEMENT!

Le fluide réfrigérant R600a contenu dans l'appareil ne présente aucun danger pour l'environnement mais est inflammable. En cas de fuite, le fluide réfrigérant risque de s'enflammer.

Pour prévenir toute inflammation, tenir compte des avertissements suivants:

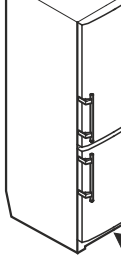
- Les prises d'air de l'enceinte de l'appareil ou de la structure encastré doivent être dégagées en tout temps. 
- Ne pas utiliser d'appareils mécaniques ou autres moyens pour accélérer le dégivrage que ceux recommandés par le fabricant.
- Ne pas endommager le circuit de frigorigène.
- Les composants et les cordons d'alimentation doivent être remplacés uniquement par des composants identiques installés par du personnel d'entretien autorisé par le fabricant.
- Ne pas utiliser d'appareil électrique à l'intérieur des compartiments de stockage des aliments, sauf s'ils sont du type recommandé par le fabricant.

Importante information sur la sécurité

- Pour éviter tout risque de blessure ou d'endommager l'appareil, il est recommandé que deux personnes déballent l'appareil et le mettent en place.
- En cas de détérioration de l'appareil, contacter immédiatement le fournisseur avant même de brancher l'appareil.
- Pour garantir la sécurité de fonctionnement de l'appareil, respecter scrupuleusement les instructions de la notice concernant la mise en place et le raccordement électrique.
- En cas de panne, mettre l'appareil hors service en le débranchant et en déclenchant ou dévissant le fusible.
- Débrancher l'appareil en tirant sur la fiche et non pas sur le câble.
- Afin d'éviter tout risque pour les utilisateurs de l'appareil, les réparations et interventions ne doivent être effectuées que par un Service Après Vente agréé. Cette consigne s'applique également au remplacement du câble d'alimentation.
- Ne pas consommer la glace alimentaire, notamment la glace à l'eau et les glaçons, à la sortie du compartiment congélateur, afin d'éviter tout risque de brûlures pouvant être provoquées par les températures très basses.
- Pour éviter tout risque d'intoxication alimentaire, ne pas consommer des aliments stockés au-delà de leur date limite de conservation.
- Ne pas conserver de matières explosives ni de produits en bombe à gaz propulseur inflammable (butane, propane, pentane, etc.) dans votre appareil. En cas de fuite éventuelle, ces gaz risquent en effet de s'enflammer au contact d'éléments électriques de votre appareil. Les produits en bombe concernés sont identifiés par l'étiquette indiquant leur composition ou un symbole représentant une flamme.
- Pour éviter toute blessure éventuelle due à une électrocution, veiller à débrancher le cordon d'alimentation ou déclencher le disjoncteur avant de nettoyer l'appareil.
- Afin d'éviter toute blessure ou d'abîmer l'appareil, ne pas utiliser d'appareils de nettoyage à la vapeur pour nettoyer l'appareil.
- Ne pas utiliser l'appareil en présence de fumées explosives.

- Dans le cas d'une panne de courant, réduire l'ouverture de la ou des porte(s) de l'appareil. Ne pas essayer de recongeler des aliments congelés déjà dé-congelés.
- Pour éviter d'abîmer l'appareil, le laisser reposer pendant 1/2 heure à une heure avant de remettre l'électricité. Cela permettra au produit réfrigérant et au lubrifiant du système d'atteindre l'équilibre.

La sécurité et l'électricité

Connecter cet appareil à un circuit 15 ou 20 A, 110-120 V CA, qui est mis à la terre et protégé par un disjoncteur ou un fusible.

Nous recommandons d'utiliser un circuit dédié à cet appareil pour prévenir une surcharge du circuit et l'interruption de son fonctionnement.

Cet appareil est équipé d'une fiche à 3 broches polarisée (avec mise électrique à la terre) pour vous protéger contre les risques d'électrocution éventuels.

Si la prise murale est du type à deux broches, demander à un électricien qualifié de la remplacer par une prise à trois broches avec mise électrique à la terre conforme aux normes électriques en vigueur.

AVERTISSEMENT!

Risque d'électrocution.

Mise électrique à la terre requise.

- **Ne pas enlever la broche ronde de mise électrique à la terre de la fiche.**
- **Ne pas utiliser de rallonge électrique ou d'adaptateur sans mise électrique à la terre (deux broches).**
- **Ne pas utiliser de cordon d'alimentation effiloché ou endommagé.**



- **Ne pas utiliser de barre multiprise.**

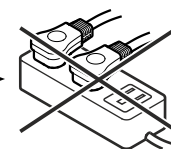

Ne pas suivre ces instructions pourrait provoquer un incendie, une électrocution ou la mort.

Contraintes de sécurité

L'appareil est conçu pour refroidir, congeler et stocker des aliments et pour faire des glaçons. Il est conçu afin de fonctionner en tant qu'appareil ménager.

IMPORTANT

L'appareil n'est pas conçu pour un usage extérieur.

L'appareil est réglé pour fonctionner dans des limites de température ambiante spécifiques en fonction du climat.

La classe climatique indique la température ambiante à laquelle l'appareil doit être utilisé pour atteindre la performance frigorifique maximale.

Classe climatique	Température ambiante
SN-T	50 à 109 °F (10 à 43 °C)

IMPORTANT

Ne pas utiliser l'appareil en dehors de la plage de température indiquée.

- Le circuit de réfrigération a été testé pour les fuites.
- L'appareil respecte les normes de sécurité courantes

CAN/CSA C22.2 No.60335-1-11
 UL 60335-1 cinquième édition
 CAN/CSA C22.2 No.60335-2-24-06
 UL 60335-2-24 première édition

Nous vous recommandons de nettoyer l'appareil avant de le mettre en service. Voir **Nettoyage**.

Laissez fonctionner l'appareil pendant plusieurs heures avant de le remplir.

Ne pas remplir l'appareil avec des aliments congelés tant que la température n'est pas à 0°F (-18°C) environ.

⚠ AVERTISSEMENT !

Ne laissez pas les enfants jouer avec cet appareil. Les enfants ne doivent pas grimper, s'asseoir ou se mettre debout sur les étagères ou la porte.

Ne pas suivre ces instructions pourrait provoquer la mort ou des blessures graves.

Économiser l'énergie

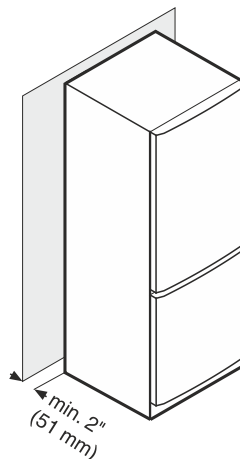

Si la distance entre l'arrière de l'appareil et le mur est inférieure à 2 pouces (51 mm), la consommation énergétique peut augmenter.

Description de l'appareil et de ses aménagements

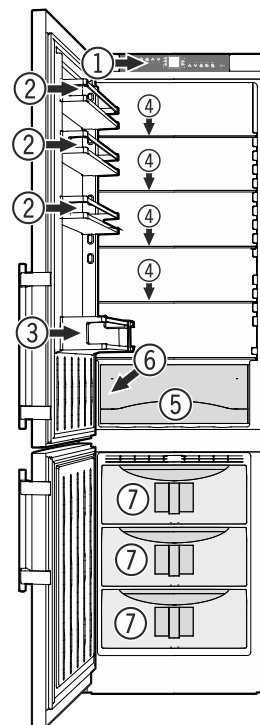

- (1) Éléments de commande et de contrôle
- (2) Balconnets de porte ajustables
- (3) Balconnet maxi bouteilles
- (4) Étagères réglables
- (5) Tiroir à légumes
- (6) Plaque du modèle (derrière le tiroir à légumes, côté gauche)
- (7) Tiroirs du congélateur

CARACTÉRISTIQUES



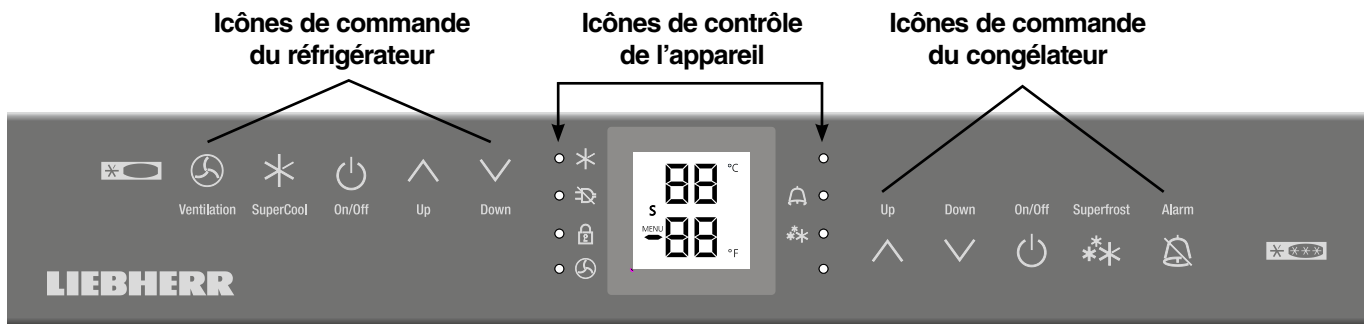

Éléments de commande et de contrôle

Le bandeau de commande électronique dispose de la Technologie de touche capacitive. Chaque fonction peut être activée d'une simple pression du doigt sur les icônes de commande.

Le point de contact précis se trouve entre le symbole et l'inscription



Icônes de commande du réfrigérateur

-  Ventilation On/Off (circulation de l'air)
Ventilation
-  SuperCool
SuperCool
-  Réfrigérateur On/Off
On/Off
-  Commande de la température Up (pour augmenter la température du réfrigérateur)
up
-  Commande de la température Down (pour réduire la température du réfrigérateur)
Down

Icônes de contrôle de l'appareil

-  DEL Panne de courant
-  DEL SuperCool
-  DEL Sécurité enfants
-  DEL Alarme
-  DEL SuperFrost
-  DEL Ventilation ON

Icônes de commande du congélateur

- up Commande de la température Up (pour augmenter la température du congélateur)
- Down Commande de la température Down (pour réduire la température du congélateur)
- On/Off Congélateur On/Off
- Superfrost SuperFrost
- Alarm Alarme désactivée (réfrigérateur et congélateur)

Écran de température et de contrôle

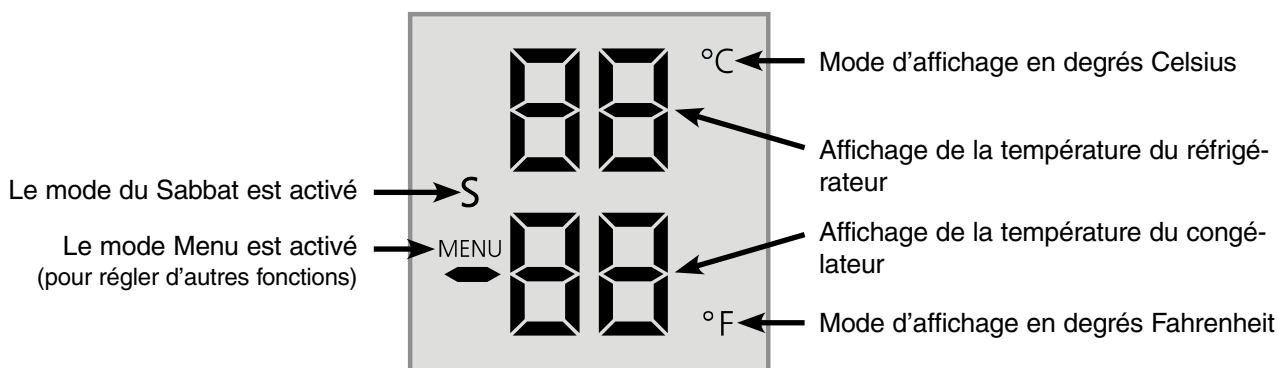

Mise en marche et arrêt de l'appareil

Nettoyer l'appareil avant de le mettre en marche pour la première fois. Voir **Nettoyage**.

Ne pas remplir le compartiment congélateur avec des aliments congelés tant que la température n'est pas au moins à 0°F (-18°C).

Mettre en marche

Appuyer sur l'icône On/Off du réfrigérateur ou l'icône On/Off du congélateur pour que les écrans de température s'allument.

Arrêt du compartiment réfrigérateur

Appuyer sur l'icône On/Off du réfrigérateur pendant environ 3 secondes.

Remarque

Si le compartiment congélateur est arrêté, tout l'appareil est mis hors fonction.

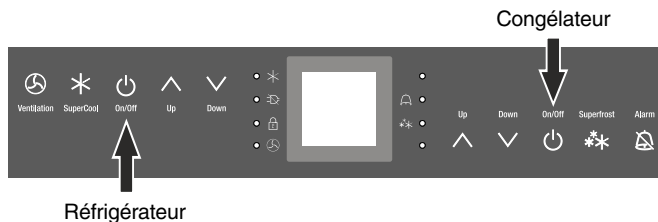

Affichage de température

Pendant le fonctionnement normal, les réglages suivants seront affichés :

- la température moyenne du réfrigérateur,
- la température des aliments surgelés la plus chaude.

Lorsqu'il est mis en service pour la première fois ou lorsque l'appareil est chaud, des tirets apparaissent sur l'écran de température du congélateur jusqu'à ce que la température atteigne 32°F (0°C) dans le compartiment congélateur.

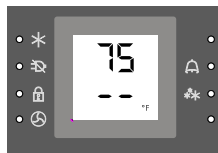

L'écran clignote :

- si vous modifiez la température ou
- si la température s'élève de plusieurs degrés, indiquant la perte de froid, c.-à-d. si on place des aliments frais, « chauds » dans le congélateur ou si on enlève ou reconditionne des aliments surgelés, la température risque de s'élever pendant une courte durée en raison de l'air chaud qui entre dans le congélateur.

Réglage de la température

L'appareil est pré-réglé pour un fonctionnement normal. Nous recommandons les températures de 38°F (3°C) dans le réfrigérateur et de 0°F (-18°C) dans le congélateur.

Pour diminuer la température

Appuyer sur l'icône **Down** à gauche pour réduire la température du réfrigérateur et sur l'icône **Down** à droite pour réduire la température du congélateur.

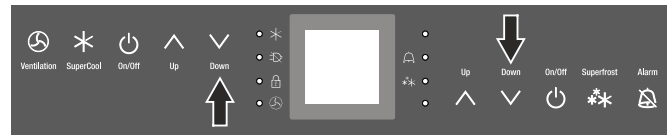

Pour augmenter la température

Appuyer sur l'icône **Up** à gauche pour augmenter la température du réfrigérateur et à droite pour augmenter la température du congélateur.

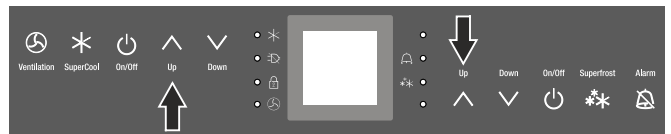

- Lorsque vous entrez la température, **la température réglée clignote** sur l'écran.
- Lorsque vous appuyez sur les icônes de réglage de température pour la première fois, le réglage le plus récent s'affiche.
- Vous pouvez modifier les réglages par paliers de 1°F (1°C) en appuyant brièvement sur les icônes. Si vous maintenez la touche appuyée, le réglage de la température changera plus rapidement.
- Environ cinq secondes après que la touche est relâchée, l'écran affiche automatiquement la température de congélation ou de réfrigération actuelle.

Il est possible de changer les températures :

Dans le réfrigérateur entre 36°F et 45°F (2°C et 7°C) et dans le congélateur entre -15°F et 7°F (-27°C et -14°C).

SuperCool

Il est recommandé, surtout si on souhaite refroidir rapidement une quantité importante d'aliments, de boissons, d'aliments qui viennent d'être cuits ou de repas.

Mettre en marche

Appuyer brièvement sur l'icône SuperCool pour que la DEL ✱ s'allume. La température du réfrigérateur descend à sa valeur la plus basse.

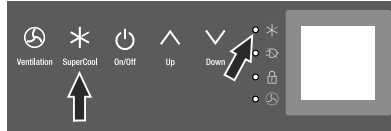

IMPORTANT

La fonction SuperCool consomme légèrement plus d'énergie. Toutefois, après environ six heures, le réfrigérateur revient automatiquement en fonctionnement normal qui consomme un minimum d'énergie. Si besoin est, il est possible d'arrêter la fonction SuperCool plus tôt.

Mettre sur arrêt

Appuyer de nouveau sur l'icône SuperCool jusqu'à ce que la DEL ✱ soit éteinte.

Alarme sonore

Le signal de l'alarme sonore s'éteint en appuyant sur l'icône Alarme.



Alarme porte ouverte

Cette alarme retentit toujours si la porte est restée ouverte plus de 180 s environ. Vous pouvez l'éteindre tant que la porte est ouverte. En refermant la porte, vous réactivez la fonction d'alarme.

Alarme élévation de température

L'alarme sonore retentit toujours lorsque la température du congélateur n'est pas assez basse. L'affichage de température et la DEL Alarme 🔔 clignotent simultanément.

Causes possibles :

- des produits frais ont été introduits dans le congélateur alors qu'ils étaient encore chauds,
- une quantité excessive d'air chaud ambiant s'est introduite dans le congélateur pendant que vous rangiez ou sortiez vos produits,
- une panne dans l'appareil.

L'affichage de la température clignotera tant que l'incident détecté par l'alarme ne sera pas éliminé. L'affichage arrêtera ensuite de clignoter et sera permanent, réactivant automatiquement la fonction d'alarme sonore.

Écran Panne de courant/ FrostControl

Si la DEL Panne de courant ⚡ s'allume, cela signifie que la température du congélateur a **trop** augmenté durant les dernières heures ou les derniers jours en raison d'une panne de courant. L'affichage de température du congélateur clignote simultanément.

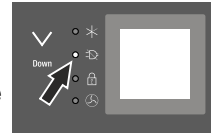

- Si vous appuyez maintenant sur l'icône **Alarme**, la température la plus élevée enregistrée pendant la panne de courant s'affiche.
- Vérifier la qualité des aliments au cas où ils se seraient réchauffés ou même décongelés.
- La température la plus élevée s'affiche pendant une minute approx. Ensuite, la température actuelle du congélateur s'affiche à nouveau.

Il est possible d'éteindre l'affichage en appuyant plusieurs fois sur l'icône Alarme.

Éclairage intérieur

L'éclairage intérieur est situé à gauche et à droite dans le réfrigérateur. Il s'allume lorsque la porte du réfrigérateur est ouverte.

Par ailleurs, une barre d'éclairage se trouve sur le côté inférieur de la porte du réfrigérateur. Elle s'allume lorsque la porte du congélateur est ouverte afin d'éclairer l'intérieur du congélateur.

L'intensité lumineuse de l'éclairage DEL correspond à la classe laser 1/1M.

IMPORTANT

Le cache de l'éclairage ne peut être retiré que par le service clientèle.



ATTENTION!

Risque d'affection oculaire.

Lorsque le cache est retiré, ne jamais regarder directement l'éclairage à travers des lentilles optiques.

Mode Configuration



En mode Configuration, vous pouvez activer les fonctions suivantes:

= Mode du Sabbat

Cette fonction tient compte des exigences religieuses lors du Shabbath ou d'autres Fêtes. Lorsque le mode Shabbath est activé, certaines fonctions des commandes électroniques sont mises en arrêt.



- L'éclairage reste éteint.
- Le ventilateur de refroidissement reste comme il se trouve: s'il est en marche, il reste en marche, et s'il est en arrêt, il reste en arrêt.
- Il n'y a pas d'alarme de porte.
- Il n'y a pas d'alarme de température.

Activer le mode Shabbath

- Activer le mode Configuration en appuyant sur l'icône **SuperFrost** pendant 5 secondes.
 - L'affichage indique 
- Appuyer sur l'icône **SuperFrost**.
 - L'affichage indique 
- Appuyer de nouveau sur l'icône SuperFrost.
 - L'affichage indique 
 - Le mode du Sabbat est activé.
- Sortir du mode Configuration en appuyant sur l'icône **On/Off** du compartiment congélateur.





Le mode Sabbat se désactive automatiquement après 120 heures s'il n'a pas été désactivé manuellement auparavant.

Désactiver le mode Shabbath

- Activer le mode Configuration en appuyant sur l'icône **SuperFrost** pendant 5 secondes.
 - L'affichage indique 
- Appuyer sur l'icône **SuperFrost**.
 - L'affichage indique 
- Appuyer de nouveau sur l'icône **SuperFrost**.
 - L'affichage indique 
 - le mode du Sabbat est désactivé.
- Sortir du mode Configuration en appuyant sur l'icône **On/Off** du compartiment congélateur.

= Luminosité de l'affichage



Réglage de la luminosité de l'affichage

- Activer le mode Configuration en appuyant sur l'icône **SuperFrost** pendant 5 secondes.
- Appuyer sur l'icône **Down du compartiment congélateur** jusqu'à ce qu'  s'affiche sur l'écran de température du congélateur.
- Appuyer sur l'icône **SuperFrost**.
 - L'affichage indique 
- Appuyer sur les icônes **Up/Down du compartiment congélateur** pour procéder à la sélection
 -  = luminosité minimale ou
 -  = luminosité maximale.
- Appuyer sur l'icône **SuperFrost** pour choisir la valeur désirée.
- Sortir du mode Configuration en appuyant sur l'icône **On/Off** du compartiment congélateur.
- Fermer la porte de l'appareil. Le réglage de l'intensité lumineuse s'active au bout d'une minute.

= Mode affichage de température

Vous pouvez sélectionner l'unité de température affichée en degrés Fahrenheit ou en degrés Celsius.

Le réglage en usine est en degrés Fahrenheit.

- Activer le mode Configuration en appuyant sur l'icône **SuperFrost** pendant 5 secondes.
- Appuyer sur l'icône **Down du compartiment congélateur** jusqu'à ce que  s'affiche sur l'écran de température du congélateur.
- Appuyer sur l'icône **SuperFrost**.
 - L'affichage indique 
- Appuyer de nouveau sur l'icône **SuperFrost**.
 - La température s'affiche maintenant en degrés Celsius.
- Sortir du mode Configuration en appuyant sur l'icône **On/Off** du compartiment congélateur.
- Pour revenir à l'affichage de température en degrés Fahrenheit, suivre les étapes ci-dessus.

Disposer les aliments

☒ = Sécurité enfants

La sécurité enfants vous permet de protéger l'appareil contre tout arrêt ou modification de température involontaires.

Activer la sécurité enfants

- Activer le mode Configuration en appuyant sur l'icône **SuperFrost** pendant 5 secondes.
- Appuyer sur l'icône **Down du compartiment congélateur** jusqu'à ce que ☒ s'affiche sur l'écran de température du congélateur.
- Appuyer sur l'icône **SuperFrost**.
 - L'affichage indique ☒ ☒
- Appuyer de nouveau sur l'icône **SuperFrost**.
 - La DEL ☒ s'allume et la sécurité enfants est activée.
- Sortir du mode Configuration en appuyant sur l'icône **On/Off** du compartiment congélateur.

Désactiver la sécurité enfants

- Activer le mode Configuration en appuyant sur l'icône **SuperFrost** pendant 5 secondes.
- Appuyer sur l'icône **Down du compartiment congélateur** jusqu'à ce que ☒ s'affiche sur l'écran de température du congélateur.
- Appuyer sur l'icône **SuperFrost**.
 - L'affichage indique ☒ ☒
- Appuyer de nouveau sur l'icône **SuperFrost**.
 - La DEL ☒ s'éteint. La sécurité enfants est désactivée.
- Sortir du mode Configuration en appuyant sur l'icône **On/Off** du compartiment congélateur.

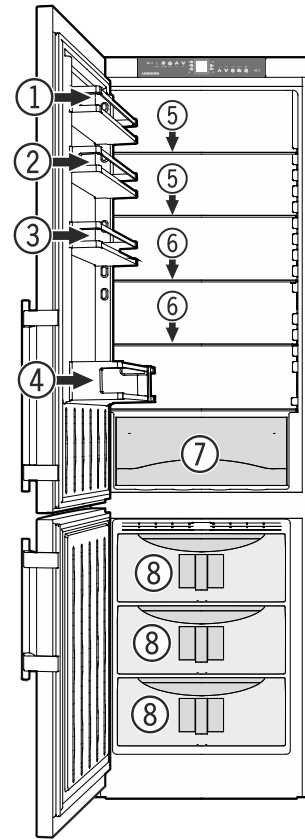

- (1) Beurre, fromage
- (2) Œufs
- (3) Canettes, boissons
- (4) Bouteilles
- (5) Aliments cuits au four, repas précuits
- (6) Viande et saucisses, produits laitiers
- (7) Fruits, légumes, salades
- (8) Produits congelés

IMPORTANT

- *Les liquides et les aliments qui émettent ou absorbent les odeurs doivent toujours être recouverts ou conservés dans des boîtes fermées.*
- *Veiller à ce que vos alcools forts soient bien fermés et les conserver verticalement.*
- *Les fruits, les légumes et les salades peuvent être stockés dans les tiroirs sans emballage.*

Équipement

Il est possible de modifier la hauteur des étagères et des balconnets de porte s'il y a lieu.



ATTENTION!

Risque de blessures et de dommages.

Ajuster une étagère ou un balconnet de porte seulement lorsque ceux-ci sont vides.

Ne pas essayer d'ajuster une étagère ou un balconnet de porte sur lesquels sont placés des aliments.

Repositionner les étagères

Tenir l'étagère dans votre main afin d'éviter qu'elle ne bascule vers l'arrière lors du déplacement.

Soulever le devant de l'étagère.

1. Déplacer l'étagère vers l'avant afin d'aligner l'évidement circulaire de l'étagère avec le cache de l'éclairage intérieur.
2. Soulever l'étagère vers le haut ou l'abaisser et la replacer dans la position souhaitée.

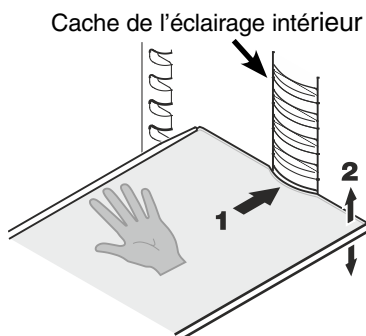

Retirer les étagères

Ouvrir la porte jusqu'à la butée.

1. Soulever le devant de l'étagère.
2. Déplacer l'étagère vers l'avant.

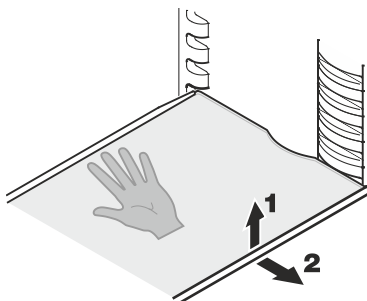

Étagère en verre en deux parties

S'il vous faut de la place pour des récipients hauts, il suffit de pousser délicatement la partie avant de la tablette en verre sous la partie arrière.

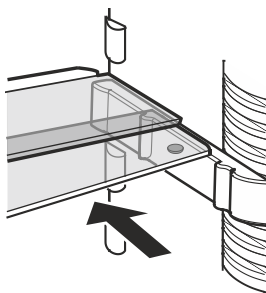

Repositionner les étagère en verre en deux parties

Placer les glissières fournies à la hauteur souhaitée sur les boutons de support à droite et à gauche.

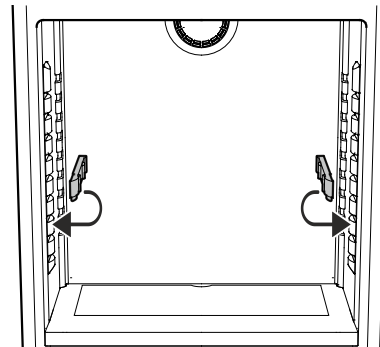

Repositionnement des balconnets de porte

Faire glisser le balconnet vers le haut puis vers l'extérieur et le replacer dans le sens contraire.

Cloison de maintien bouteilles

Il est possible de prévenir la chute des bouteilles à l'ouverture ou la fermeture de la porte.

Déplacer la cloison de maintien bouteilles vers la position souhaitée. Veiller à toujours maintenir l'avant de la cloison pour la déplacer.

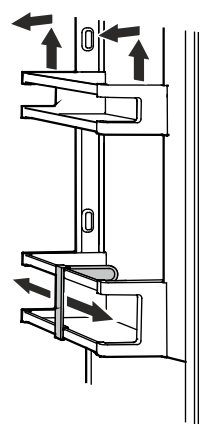

COMPARTIMENT CONGÉLATEUR

Congélation

Les aliments frais doivent être congelés complètement et aussi rapidement que possible. Cela est possible avec la fonction SuperFrost et assure que la valeur nutritionnelle, l'apparence et le goût des aliments restent intacts.

Congeler avec SuperFrost

- Appuyer un court instant sur l'icône SuperFrost pour que la DEL ** s'allume.

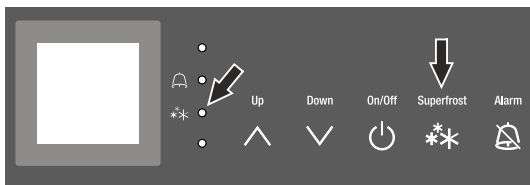

- Attendre 24 heures.
- Placer ensuite les aliments frais à l'intérieur du congélateur.
- La fonction SuperFrost s'arrête automatiquement au bout de 30 (au plus tard 65) heures en fonction de la quantité d'aliments rangés dans le congélateur.

Le processus de congélation est maintenant terminé, la DEL ** SuperFrost s'éteint et le congélateur revient à un fonctionnement normal qui consomme un minimum d'énergie.

Il est conseillé de ne pas activer la fonction SuperFrost :

- *pour placer des aliments surgelés dans le congélateur ;*
- *pour congeler jusqu'à environ 4-1/2 lb (2 kg) d'aliments frais par jour.*

Congélation et rangement

- Emballer les aliments surgelés dans des sacs de congélation ou des boîtes en plastique, métal ou aluminium réutilisables.
- Ne pas laisser les aliments frais devant être congelés entrer en contact avec les aliments déjà congelés. Veiller à ce que les paquets soient secs pour éviter qu'ils ne se collent entre eux.
- Toujours écrire la date et le contenu sur le paquet et ne pas dépasser le temps de stockage indiqué pour les aliments. Ceci permet d'éviter le gâchis.
- Emballer les aliments que vous congélez vous-même en quantité que vous allez utiliser dans votre ménage. Pour assurer que les aliments se congèlent rapidement, chaque paquet ne doit pas dépasser les quantités suivantes :
 - fruits, légumes : jusqu'à 2-1/4 lb (1 kg) ;
 - viande : jusqu'à 5-1/2 lb (2,5 kg).
- Ne pas congeler des bouteilles ou des canettes qui contiennent des boissons gazeuses, car elles risquent d'exploser. Les boissons peuvent être refroidies rapidement, toutefois il faudra sortir les bouteilles du congélateur après une heure maximum.
- Ne sortir que la quantité d'aliments devant être décongelés. Faire cuire les aliments déjà décongelés le plus rapidement possible. Les aliments congelés peuvent être décongelés de différentes façons :
 - dans un four à micro-ondes
 - dans le réfrigérateur : la meilleure façon de décongeler les aliments, car les chances de bactéries sont moindres. Utiliser cette méthode pour les aliments à forte densité comme les rôtis et la volaille.

Dégivrage

Compartment réfrigérateur

Le compartiment réfrigérateur est à dégivrage automatique. L'eau de dégivrage qui se forme sur la paroi arrière est évacuée et recueillie dans un bac au dos de l'appareil, d'où elle s'évapore ensuite sous l'effet de la chaleur dissipée par le compresseur.

Compartment congélateur

Le système NoFrost dégivre automatiquement le compartiment congélateur. Toute l'humidité est collectée sur l'évaporateur et gèle ; elle se dégivre et s'évapore régulièrement.

Nettoyage

⚠ AVERTISSEMENT!

- Pour éviter toute blessure éventuelle due à une électrocution, veiller à débrancher le cordon d'alimentation ou déclencher le disjoncteur avant de nettoyer l'appareil.
- Afin d'éviter toute blessure ou d'abîmer l'appareil, ne pas utiliser d'appareils de nettoyage à vapeur pour nettoyer l'appareil.
- Afin d'éviter un court circuit lors du nettoyage de l'appareil, s'assurer que l'eau ne pénètre pas dans les composants électriques. Ne pas utiliser une éponge ou un chiffon trop humide.
- Utilisez pour nettoyer les parois latérales et la surface des portes uniquement un chiffon propre et doux, légèrement humecté si besoin (eau + produit à vaisselle). On peut utiliser facultativement un chiffon en microfibres.

Ne pas utiliser d'éponges abrasives ou de tampon métallique à récurer. Ne pas utiliser de produits nettoyants concentrés et ne jamais utiliser de nettoyants abrasifs ou acides ou de solvants chimiques.

- Retirer tous les aliments des compartiments réfrigérateur et congélateur et les stocker provisoirement dans un endroit frais. Stocker les aliments congelés dans d'autres congélateurs si c'est possible.
- Retirer les balconnets de porte.
- Retirer les étagères en verre.
- Retirer le tiroir à légumes. Sortir complètement le tiroir, le saisir à l'arrière et le soulever.

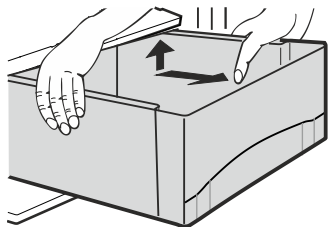

- Nettoyer les équipements intérieurs à la main avec de l'eau tiède et un produit vaisselle.
- Nettoyer l'intérieur du réfrigérateur et les tiroirs du congélateur avec de l'eau tiède et un produit vaisselle.
- Essuyer bien l'appareil avec un chiffon.
- **Ne pas** endommager ou enlever la plaque de modèle à l'intérieur de l'appareil. Elle est très importante en cas de réparations.

- Reposer le tiroirs à légumes. Reposer le tiroir sur les glissières. Les glissières doivent être complètement sorties et doivent arriver en butée de la façade du tiroir. Glisser le tiroir.

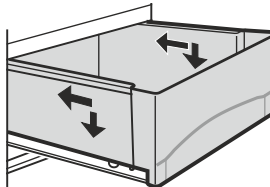

- Installer tous les équipements intérieurs et remettre les aliments dans l'appareil.
- Mettre en marche l'appareil.

Conseils pour les périodes de vacances

Vacances courtes

Il est inutile de mettre le réfrigérateur et le congélateur hors tension en cas d'absence inférieure à quatre semaines.

- Consommer toutes les denrées périssables.
- Congeler les autres produits.

Vacances prolongées

En cas d'absence supérieure ou égale à un mois :

- Retirer tous les aliments des compartiments réfrigérateur et congélateur.
- Mettre hors tension les compartiments réfrigérateur et congélateur.
- Nettoyer l'appareil. Consulter la section **Nettoyage**.
- Laisser la porte ouverte pour éviter des odeurs déplaisantes. Cela empêche également la formation de moisissure.

DÉPANNAGE

Votre appareil est conçu et fabriqué pour durer et fonctionner de manière fiable.

Si un problème survient en cours d'utilisation, vérifiez s'il est dû à une erreur d'utilisation.

Il est important de noter que même pendant la période de garantie, certains coûts de réparation peuvent être facturés au propriétaire.

Problème	Cause possible et solution
L'appareil ne fonctionne pas, l'écran est éteint	<ul style="list-style-type: none"> - L'appareil a-t-il été correctement mis en marche ? - La fiche du cordon d'alimentation est-elle correctement enfichée ? - Le disjoncteur ou le fusible est-il en bon état de fonctionnement ?
L'éclairage intérieur ne s'allume pas	<ul style="list-style-type: none"> - Le compartiment réfrigérateur est-il en marche ? - La porte est-elle restée ouverte plus de 15 minutes ?
Fonctionnement très bruyant	<ul style="list-style-type: none"> - L'appareil est-il correctement posé au sol ou le compresseur fait-il vibrer des meubles ou des objets proches ? Si besoin est, déplacez légèrement l'appareil, alignez-le en ajustant les pieds réglables ou séparez les bouteilles et les boîtes.
Le moteur semble fonctionner trop longtemps	<ul style="list-style-type: none"> - La température ambiante est-elle trop élevée ? Voir Contraintes de sécurité. - L'appareil a-t-il été ouvert trop souvent ou est-il resté ouvert trop longtemps ? - Une grande quantité d'aliments frais a-t-elle été placée dans l'appareil ? - L'appareil est en mode SuperCool. Vérifiez que l'appareil est en mode de fonctionnement normal.
La température n'est pas assez basse	<ul style="list-style-type: none"> - Le réglage de la température est-il correct ? Voir Réglage de la température. - Trop d'aliments frais ont-elles été placées dans l'appareil ? - Le thermomètre installé séparément indique-t-il la température correcte ? - La ventilation de l'appareil fonctionne-t-elle correctement ? - L'appareil est-il installé à proximité d'une source de chaleur ?
Deux tirets " - " s'affichent sur l'écran de température du congélateur	L'écran de température du congélateur affiche uniquement les températures négatives. Lorsque le congélateur est mis en service la première fois, la température n'est pas négative. Il faut compter entre trois et cinq heures (selon les conditions ambiantes) pour que les températures passent en dessous de zéro et puissent donc s'afficher. Ceci peut également se produire après une panne de courant.

Service clientèle

Si aucune des causes ci-dessus ne s'applique et qu'il est impossible de remédier à la panne seul, veuillez contacter le Centre de service Liebherr. Indiquez le type (1) d'appareil, le numéro de service (2) et le numéro d'appareil/série (3), indiqués sur la plaque du modèle.

L'emplacement de la plaque du modèle figure dans le chapitre **Description de l'appareil**.

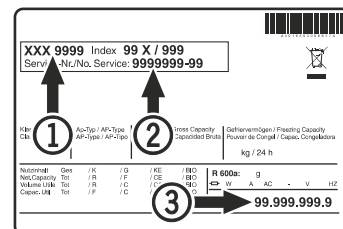

GARANTIE LIEBHERR

GARANTIE COMPLÈTE DE DEUX ANS

Pendant deux ans à partir de la date originale de l'achat, votre garantie Liebherr couvre toutes les pièces et main-d'oeuvre pour réparer ou remplacer toute pièce du produit qui s'avère défectueuse, relativement aux matériaux ou à la main-d'oeuvre.

GARANTIE COMPLÈTE DE CINQ ANS

Pendant cinq ans à partir de la date originale de l'achat, votre garantie Liebherr couvre toutes les pièces et main-d'oeuvre pour réparer ou remplacer toute pièce du produit qui s'avère défectueuse, relativement aux matériaux ou à la main-d'oeuvre du système scellé. Le « système scellé » est uniquement constitué du compresseur, du condenseur, de l'évaporateur, du déshydrateur et de tous les tubes de branchement.

GARANTIE LIMITÉE DE LA 6^{ÈME} À LA 12^{ÈME} ANNÉE

De la 6^{ème} à la 12^{ème} année à partir de la date originale de l'achat, votre garantie Liebherr couvre toutes les pièces qui s'avèrent défectueuses, relativement aux matériaux ou à la main-d'oeuvre, dans le système scellé (pièces seulement).

CONDITIONS APPLICABLES À CHAQUE GARANTIE

Tous les services fournis par Liebherr dans le cadre de cette garantie doivent être exécutés par les représentants de services autorisés par Liebherr, à moins d'être autrement spécifié par Liebherr. Le service sera rendu sur place pendant les heures d'affaires normales. Cette garantie s'applique uniquement aux produits installés pour un usage privé normal. Les détails relatifs à la garantie non-privée sont disponibles sur demande.

La garantie s'applique uniquement aux produits installés dans n'importe lequel des cinquante états des États-Unis ou dans le District de Columbia et au Canada. Cette garantie ne couvre ni les pièces ni la main-d'oeuvre nécessaires à la correction d'une défaillance causée par la négligence, un accident ou une mauvaise utilisation, entretien, installation, service ou réparation, incluant, mais sans être limité à, un retrait et une réinstallation incorrects du groupe compresseur-condenseur.

LES GARANTIES SUSMENTIONNÉES TIENNENT EXPRESSÉMENT LIEU ET PLACE DE TOUTE AUTRE GARANTIE, EXPLICITE OU IMPLICITE, Y COMPRIS TOUTE GARANTIE IMPLICITE DE QUALITÉ MARCHANDE OU DE CONFORMITÉ À DES FINS PARTICULIÈRES ET DE TOUTE AUTRE OBLIGATION OU RESPONSABILITÉ DE LIEBHERR. LIEBHERR NE PEUT ÊTRE EN AUCUN CAS TENU RESPONSABLE DES DOMMAGES ET INTÉRÊTS SPÉCIAUX, FORTUITS OU CONSÉCUTIFS RÉSULTANT DE LA VIOLATION DE CES GARANTIES OU DE TOUTE AUTRE GARANTIE, QU'ELLE SOIT EXPLICITE, IMPLICITE OU LÉGALE.

Certains états ne permettent pas l'exclusion ou la limitation des dommages indirects ou consécutifs ; les limitations ci-dessus peuvent par conséquent ne pas s'appliquer à votre cas. Cette garantie vous donne des droits légaux spécifiques et vous pouvez également avoir d'autres droits qui varient d'un état à l'autre.

Pour recevoir des pièces et/ou des services ainsi que le nom du représentant de service Liebherr autorisé le plus près de chez vous, contactez le concessionnaire ou le distributeur Liebherr ou contactez le fournisseur national de service Liebherr

Aux États-Unis : à l'adresse Service-appliances.us@liebherr.com ou composez le 1-866-LIEBHER (866-543-2437).
Au Canada : www.euro-parts.ca ou composez le 1-888-LIEBHER (1-888-543-2437).

Índice	Página
Por favor lea y siga estas instrucciones	30
Propuesta 65 de California.....	30
Eliminación del aparato viejo.....	31
Eliminación de este aparato	31
Refrigerante R600a	31
Información importante sobre la seguridad	32
Seguridad eléctrica.....	32
Reglamentaciones de seguridad	33
Ahorro de energía.....	33
Descripción y dotación del aparato.....	33
Elementos de mando y control.....	34
Conexión/Desconexión del aparato.....	35
Indicación de temperatura.....	35
Ajuste de temperatura	35
Función SuperCool.....	36
Avisador acústico.....	36
Indicación de corte de corriente eléctrica/ FrostControl	36
Iluminación interior.....	36
Modo de configuración	37
Reparto de los alimentos.....	38
Dotación	39
Congelación	40
Congelar con SuperFrost	40
Congelar y almacenar	40
Desescarche.....	40
Limpieza.....	41
Consejos para las vacaciones	41
¿Anomalías - Problemas?	42
Servicio Técnico.....	42
Garantía	43

Por favor lea y siga estas instrucciones

Estas instrucciones contienen indicaciones de peligro, advertencia y precaución.

Esta información es importante para una instalación y operación eficientes y seguras.

¡Lea y observe siempre todas las instrucciones de peligro, advertencia y precaución!



¡PELIGRO!

Peligro indica un riesgo que originará lesiones graves o la muerte si no se siguen las instrucciones de seguridad.



¡ADVERTENCIA!

Advertencia indica un riesgo que puede provocar lesiones graves o la muerte si no se tienen en cuenta las instrucciones de seguridad.



¡PRECAUCIÓN!

Precaución señala una situación en la cual pueden producirse lesiones menores o moderadas si no se siguen las instrucciones.

IMPORTANTE

Aquí se destaca la información que es especialmente relevante para una instalación y operación sin problemas.

Propuesta 65 de California

Este producto contiene químicos que el estado de California considera que causan cáncer o daños reproductivos.

IMPORTANTE

Debido al continuo desarrollo tecnológico a favor de nuestros tipos y modelos pueden darse pequeñas divergencias en diseño, dotación y características del aparato, que no figuran en el presente manual de instrucciones.

Eliminación del aparato viejo

⚠ ¡PELIGRO!

Riesgo de que los niños resulten atrapados.

El atrapamiento y asfixia de niños no es un problema del pasado.

Los refrigeradores tirados y abandonados son un peligro, aun si van a quedar ahí "por unos pocos días".

Si Ud. está por deshacerse de su aparato viejo, por favor siga las instrucciones que se dan a continuación para prevenir accidentes.

Antes de descartar aparatos viejos:

- Quite las puertas.
- Deje las repisas en su lugar de forma que los niños no puedan subirse al interior.
- Corte el cable de alimentación del aparato desechado. Elimínelo por separado del aparato.
- Asegúrese de seguir las exigencias locales para la eliminación de aparatos domésticos.

Para obtener más información, póngase en contacto con la oficina de recolección de basura en su zona.

Eliminación de este aparato

Este aparato contiene gases inflamables dentro del circuito de refrigeración y la espuma de aislamiento.

Contacte con el Distrito o la Empresa de eliminación de residuos de su zona para información sobre formas de reciclaje o eliminación aprobadas.

Refrigerante R600a

⚠ ¡ADVERTENCIA!

El refrigerante incluido R600a respeta el medio ambiente, pero es inflamable. Las salpicaduras de refrigerante pueden inflamarse.

Para evitar una posible ignición observe las advertencias siguientes:

- Mantenga las aberturas para aireación, en la carcasa del aparato o en la estructura empotrada, libres de obstrucciones. →
- No utilice dispositivos mecánicos u otros medios para acelerar el proceso de descongelación, distintos de los recomendados por el fabricante.
- No dañe el circuito refrigerante.
- Los componentes y cables de alimentación deberán reemplazados por otros similares y esto debe ser efectuado solamente por el personal de servicio autorizado.
- No utilice aparatos eléctricos dentro de los compartimientos de almacenaje de alimentos del aparato, a menos que sean del tipo recomendado por el fabricante.

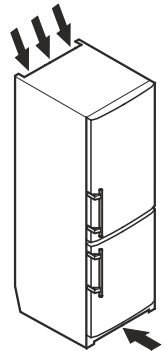

Información importante sobre la seguridad

- A fin de evitar daños personales y materiales, el aparato deberá desembalarse y emplazarse por dos personas.
- En el caso de apreciar daños en un aparato deberá consultarse inmediatamente con el distribuidor antes de proceder a su conexión.
- Para garantizar el funcionamiento seguro del aparato, proceda a su montaje y conexión sólo de acuerdo con las respectivas indicaciones de estas "Instrucciones de manejo".
- En caso de anomalía, desconecte el aparato de la red eléctrica desenchufando el cable o desactivando/retirando el fusible.
- En caso de desconectar el aparato de la red eléctrica, retire la clavija del enchufe. No tire el cable.
- Cualquier trabajo de reparación o mantenimiento deberá realizarse exclusivamente por personal autorizado del Servicio Técnico. De lo contrario podrían originarse riesgos considerables para el usuario. Lo mismo rige para la sustitución del cable de alimentación.
- Los helados, sobre todo los elaborados con agua (polos) o los cubitos de hielo, no deberán ingerirse inmediatamente después de extraerlos del congelador. El bajo nivel de temperaturas produce "efectos de quemaduras".
- No consuma los alimentos pasados de la fecha de caducidad. Riesgo de intoxicación.
- El aparato no sirve para almacenar materias explosivas o envases a presión con propelentes inflamables (como butano, propano, pentano o similares). El gas de un escape fortuito podría inflamarse debido a los elementos eléctricos. Tales envases a presión suelen llevar impresa la composición de su contenido o el símbolo de la llama.
- Para prevenir posibles heridas debidas a una electrocución, asegúrese de desconectar el cable de alimentación o de apagar el disyuntor antes de limpiar el aparato.
- Para prevenir posibles heridas o daños al aparato, no utilice aparatos de limpieza a vapor para limpiar el aparato.
- No haga funcionar el aparato en presencia de vapores explosivos.

- En caso de un corte de electricidad, reduzca al mínimo la apertura de la(s) puerta(s) del aparato. No intente congelar de nuevo los alimentos que se hayan descongelado.
- Para proteger el aparato de posibles daños, deje el aparato en reposo de 1/2 a 1 hora antes de ponerlo en marcha. Esto permite que el refrigerante y la lubricación del sistema lleguen a un equilibrio.

Seguridad eléctrica

Conecte este aparato a un circuito de 15 amp o 20 amp, 110 – 120 V c.a., que esté puesto a tierra y protegido por un disyuntor o un fusible.

Recomendamos utilizar un circuito especial para este aparato para evitar la sobrecarga del circuito y la posibilidad de que se apague el aparato.

Este aparato está equipado con un enchufe de tres clavijas (puesto a tierra) polarizado para su protección frente a posibles descargas eléctricas.

Cuando la toma de la pared sea de dos clavijas, contacte con un electricista cualificado y haga que lo sustituya por una toma de tres clavijas (puesta a tierra) de conformidad con todos los códigos y ordenanzas locales.

⚠ ¡ADVERTENCIA!

Peligro de electrocución.

Es necesaria una puesta a tierra eléctrica.

- **No retire la clavija de puesta a tierra redonda del enchufe.** →
- **No utilice alargaderas o adaptadores sin puesta a tierra (de dos clavijas).**



- **No utilice un cable de alimentación que esté deshilachado o dañado.**
- **No utilice una regleta de alimentación.** →

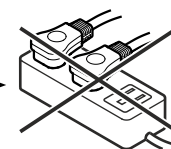

Si no se siguen estas instrucciones, se pueden provocar fuegos, descargas eléctricas o incluso la muerte.

Reglamentaciones de seguridad

El aparato está diseñado para enfriar, congelar y almacenar alimentos, así como para la preparación de helados y de cubitos de hielo. Se ha concebido para su utilización en los hogares.

IMPORTANTE

El aparato no está planeado para uso en exteriores.

El aparato está previsto para el funcionamiento a determinadas temperaturas ambiente.

La clase climática indica a qué temperatura ambiente se puede poner en funcionamiento el aparato para poder alcanzar toda la capacidad frigorífica.

Clase climática	Temperatura ambiente
SN-T	50°F a 109°F (10°C a 43°C)

IMPORTANTE

No se debe poner en funcionamiento el aparato a temperaturas ambiente que estén fuera de los márgenes indicados.

- La estanqueidad del circuito de frío ha sido sometida a prueba.
- El aparato cumple con las prescripciones de seguridad específicas de las directivas

CAN/CSA C22.2 No.60335-1-11
 UL 60335-1 cinco edición
 CAN/CSA C22.2 No.60335-2-24-06
 UL 60335-2-24 primera edición

Recomendamos limpiar el aparato antes de encenderlo por primera vez. Consulte el capítulo **Limpieza**.

Encienda el aparato varias horas antes de cargarlo.

En todo caso deberá disponerse de una temperatura mínima de 0°F (-18°C).



¡ADVERTENCIA!

No permita que los niños jueguen con el aparato. Los niños no deben subirse, sentarse ni situarse en las baldas ni la puerta.

Hay riesgo que puede provocar lesiones graves o la muerte si no tienen en cuenta las prescripciones de seguridad.

Ahorro de energía

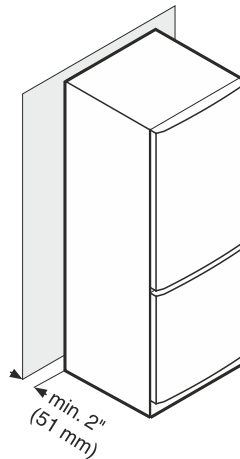

Si la distancia entre la parte trasera del aparato y la pared es inferior a 2 pulgadas (51 mm), el consumo de energía puede aumentar.

Descripción y dotación del aparato

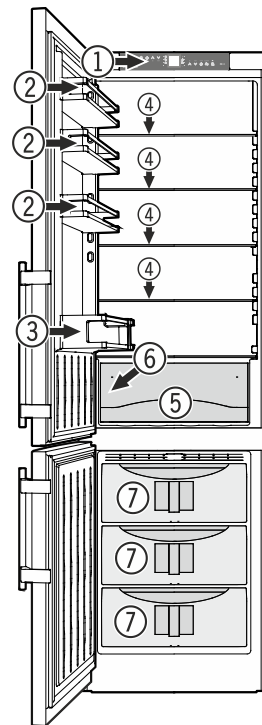

- (1) Elementos de mando y control
- (2) Estantes de puerta desplazables
- (3) Estante para botellas grandes
- (4) Baldas adaptables en altura
- (5) Cajón para fruta/verdura
- (6) Placa del modelo (detrás del cajón para fruta/verdura a la izquierda)
- (7) Cajones del congelador



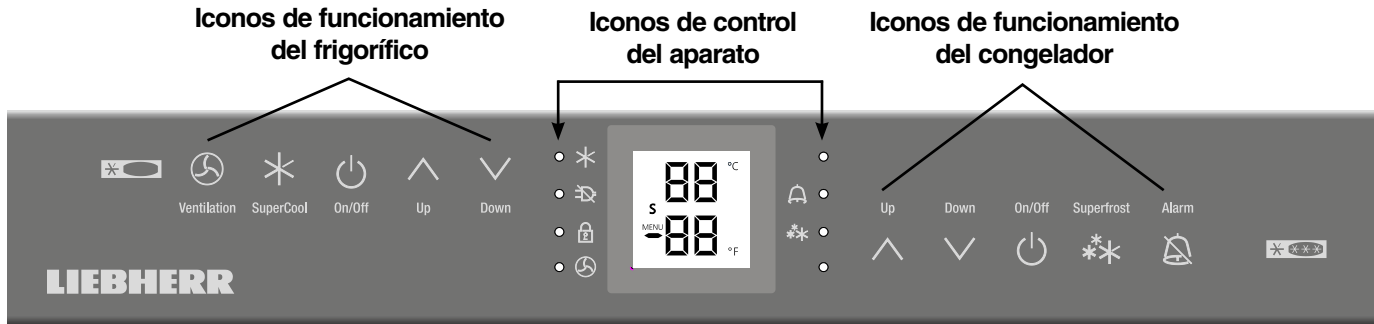

Elementos de mando y control

El panel de mandos electrónico tiene la Tecnología de contacto. Se puede activar cualquier función pulsando con un dedo los iconos de funcionamiento.

El punto exacto de contacto está entre el símbolo y el rótulo







Iconos de funcionamiento del frigorífico

-  Ventilación On/Off (recirculación)
-  SuperCool
-  Frigorífico On/Off (Encendido/ Apagado)
-  Icono de ajuste Up (para aumentar la temperatura del frigorífico)
-  Icono de ajuste Down (para disminuir la temperatura del frigorífico)

Iconos de control del aparato

-  Piloto LED de corte de corriente
-  Piloto LED SuperCool
-  Piloto LED de protección contra manipulaciones infantiles
-  Piloto LED de alarma
-  Piloto LED SuperFrost
-  Piloto LED de ventilación ENCENDIDA

Iconos de funcionamiento del congelador

-  Icono de ajuste Up (para aumentar la temperatura del congelador)
-  Icono de ajuste Down (para disminuir la temperatura del congelador)
-  Congelador On/Off (Encendido/ Apagado)
-  SuperFrost
-  Apagar avisador acústico (frigorífico y congelador)

Pantalla de temperatura y control

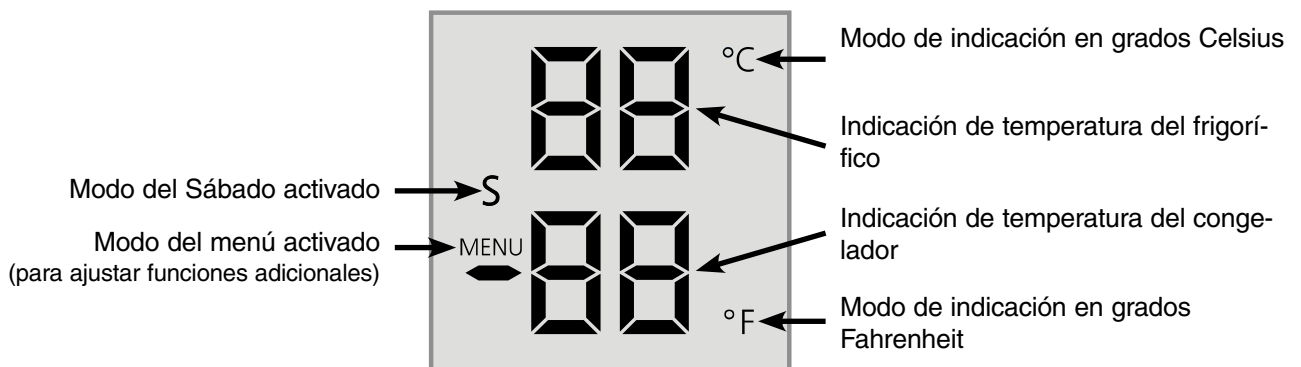

Conexión/Desconexión del aparato

Se recomienda limpiar el aparato antes de ponerlo en servicio (véase el capítulo **Limpieza**).

No introduzca alimentos congelados en el congelador, antes de disponerse de una temperatura mínima de 0°F (-18°C).

Conexión

Pulse el icono On/Off del frigorífico o el icono On/Off del congelador de modo que las respectivas indicaciones de temperatura se enciendan.

Desconexión el frigorífico

Pulse el icono On/Off del frigorífico durante aproximadamente 3 segundos.

Advertencia

Cuando se desconecta el congelador, el aparato está completamente desconectado.

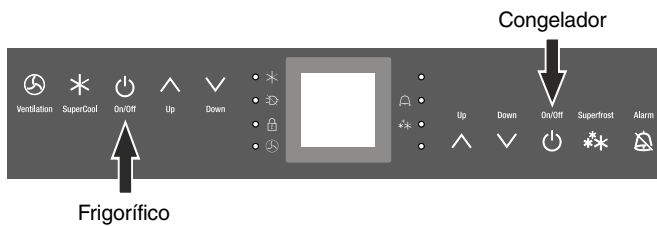

Indicación de temperatura

Con funcionamiento normal luce:

- en el display para el frigorífico, la temperatura media,
- en el display para el congelador, la temperatura más caliente de los productos congelados.

Cuando se inicia por primera vez o cuando el aparato está templado, el display mostrará la temperatura del congelador con guiones, hasta que la temperatura en el compartimento congelador sea de 32°F (0°C).

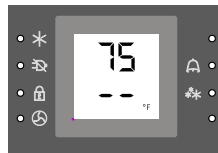

La indicación parpadea

- cuando se modifica la temperatura y
- cuando la temperatura haya subido en unos grados (como advertencia de una pérdida de frío). Suele ocurrir, cuando, p. ej., al introducir alimentos a temperatura ambiente o cuando al extraer/recolocar alimentos ultracongelados entra aire caliente.

Ajuste de temperatura

El aparato se suministra de serie con el ajuste de temperatura para el funcionamiento normal. Se recomienda 38°F (3°C) para el frigorífico y 0°F (-18°C) para el congelador.

Bajar la temperatura (frío más intenso)

Pulse el icono **Down** de la izquierda para disminuir la temperatura del frigorífico y el icono **Down** de la derecha para disminuir la temperatura del congelador.

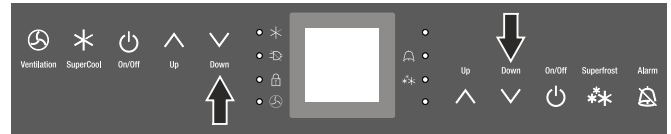

Subir la temperatura (frío menos intenso):

Pulse el icono **UP** de la izquierda para aumentar la temperatura del frigorífico y el icono **UP** de la derecha para aumentar la temperatura del congelador.

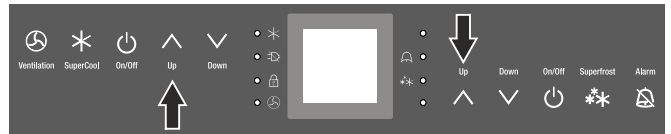

- Durante la selección de temperatura, el sistema indicará el valor de ajuste parpadeando.
- Cuando se pulsan los iconos de ajuste de temperatura por primera vez, el display muestra los valores más recientes.
- Pueden cambiarse los valores en incrementos de 1°F (1°C) pulsando los iconos brevemente. Si los iconos se mantienen apretados los valores de temperatura cambiarán más rápidamente.
- Aproximadamente 5 segundos después de liberar el icono, el display mostrará automáticamente la temperatura de congelación o refrigeración real.

Los márgenes de la selección de temperatura se hallan para el:

Frigorífico entre 36°F y 45°F (2°C y 7°C) y para el congelador entre -15°F y 7°F (-27°C y -14°C).

FUNCIONAMIENTO

Función SuperCool

Se recomienda especialmente para enfriar una mayor cantidad de alimentos, bebidas, repostería o comida recién hecha lo más rápidamente posible.

Conexión

Pulse el icono SuperCool brevemente para encender el piloto LED ✱. La temperatura de refrigeración baja hasta alcanzar su valor mínimo.

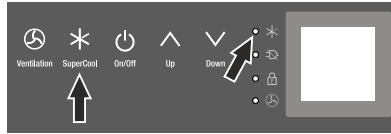

IMPORTANTE

SuperCool requiere un aumento del consumo energético, pero después de aprox. 6 horas el sistema electrónico cambiará automáticamente al funcionamiento normal de ahorro energético. Según necesidad, la función SuperCool podrá desactivarse anticipadamente.

Desconexión

Pulse nuevamente el icono SuperCool hasta que se apague el piloto LED ✱.

Avisador acústico

La señal acústica se silencia pulsando el icono del avisador acústico.



Avisador acústico de la puerta

La señal acústica se disparará siempre, cuando la puerta permanece abierta más de 180 seg. La desactivación de la señal acústica es efectiva mientras que la puerta esté abierta. Una vez cerrada, el sistema de alarma vuelve a estar automáticamente en disposición de servicio.

Avisador acústico de la temperatura

La señal acústica se disparará siempre, cuando la temperatura congeladora resulte insuficiente. La indicación de temperatura y el piloto LED de alarma 🔔 parpadean al mismo tiempo.

La causa puede ser:

- la introducción de alimentos a temperatura ambiente,
- la entrada de demasiado aire del ambiente al recolo-car o extraer ultracongelados
- una falla en el aparato.

La indicación de temperatura parpadeará hasta que se haya eliminado la situación de “alarma”, cambiando el sistema del parpadeo a encendido continuo. Con ello, el avisador acústico vuelve a estar automáticamente en disposición de servicio.

Indicación de corte de corriente eléctrica/FrostControl

Si se enciende el piloto LED de corte de corriente 🔌, significa que la temperatura del congelador ha **aumentado** demasiado durante las últimas horas o días debido a una falla en el suministro eléctrico. La indicación de temperatura del congelador parpadea al mismo tiempo.

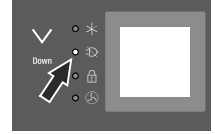

- Si pulsa el icono del avisador acústico ahora, se mostrará la temperatura más alta registrada durante la falta de corriente.
- Según el aumento de temperatura producido o incluso la descongelación de los ultracongelados, será preciso comprobar la calidad de los alimentos.
- Esta temperatura de menor frío (“la más caliente”) aparecerá durante aprox. 1 minuto. Después el sistema electrónico reflejará la temperatura real del congelador.

La indicación se puede apagar pulsando de nuevo el icono del avisador acústico.

Iluminación interior

La iluminación interior está dispuesta en los lados derecho e izquierdo del frigorífico. Se ilumina cuando se abre la puerta del frigorífico.

Además, la parte inferior de la puerta del frigorífico lleva un listón de iluminación, que se enciende cuando se abre la puerta del congelador para iluminar su interior.

La intensidad de la luz LED equivale a la clase de láser 1/1M.

IMPORTANTE

La protección de la luz solo puede ser retirada por el Servicio Técnico.



¡PRECAUCIÓN!

Riesgo de daño ocular.

Cuando la protección esté retirada, no mirar directamente a la luz con lentes ópticas desde cerca.

Modo de configuración



En el modo de configuración se pueden activar las funciones siguientes:

= Modo del Sábado

Esta función toma en cuenta las exigencias religiosas del Sábado y de las Fiestas. Cuando el modo del Sábado está activado, algunas funciones de los controles electrónicos están apagadas.



- La luz queda apagada.
- El ventilador de enfriamiento queda en su estado actual: si funciona, sigue funcionando, y si está apagado, queda apagado.
- No hay alarma de puerta.
- No hay alarma de temperatura.

Activar el modo del Sábado

- Active el Modo de configuración pulsando el icono **SuperFrost** durante 5 segundos.
 - El display muestra 
- Pulse el icono **SuperFrost**.
 - El display muestra 
- Pulse de nuevo el icono **SuperFrost**.
 - El display muestra 
 - El Modo del Sábado ha sido activado.
- Salga del Modo de configuración pulsando el icono **On/Off** del compartimiento congelador.





El modo del Sábado se desactiva de forma automática al cabo de 120 horas si no se desactiva antes manualmente.

Desactivar el Modo del Sábado

- Active el Modo de configuración pulsando el icono **SuperFrost** durante 5 segundos.
 - El display muestra 
- Pulse el icono **SuperFrost**.
 - El display muestra 
- Pulse de nuevo el icono **SuperFrost**.
 - El display muestra 
 - el Modo del Sábado ha sido desactivado.
- Salga del Modo de configuración pulsando el icono **On/Off** del compartimiento congelador.

= Brillo del display



Ajustar el brillo del display

- Active el Modo de configuración pulsando el icono **SuperFrost** durante 5 segundos.
- Pulse el icono **Down del compartimiento congelador** hasta que aparezca  en el display de temperatura del congelador.
- Pulse el icono **SuperFrost**.
 - El display muestra 
- Pulse los iconos **Up/Down del compartimiento congelador** para seleccionar:
 -  = mínimo a
 -  = máximo brillo.
- Al alcanzar el valor deseado, pulse el icono **SuperFrost**.
- Salga del Modo de configuración pulsando el icono **On/Off** del compartimiento congelador.
- Cerrar la puerta del aparato. La intensidad luminosa ajustada se activará al cabo de un minuto.

= Modo de indicación de temperatura

Puede elegir la **unidad de temperatura** para que se muestre en grados Fahrenheit o en grados Celsius.

El ajuste de fábrica es en grados Fahrenheit.

- Active el Modo de configuración pulsando el icono **SuperFrost** durante 5 segundos.
- Pulse el icono **Down del compartimiento congelador** hasta que aparezca  en el display de temperatura del congelador.
- Pulse el icono **SuperFrost**.
 - El display muestra 
- Pulse de nuevo el icono **SuperFrost**.
 - Ahora se muestra la temperatura en grados Celsius.
- Salga del Modo de configuración pulsando el icono **On/Off** del compartimiento congelador.
- Para cambiar nuevamente la indicación de temperatura a grados Fahrenheit, siga los pasos mencionados anteriormente.

Reparto de los alimentos

☒ = Bloqueo infantil

Mediante el sistema de bloqueo infantil podrá impedirse la desconexión no deseada del aparato y la indebida modificación de temperatura.

Activar el bloqueo infantil

- Active el Modo de configuración pulsando el icono **SuperFrost** durante 5 segundos.
- Pulse el icono **Down del compartimiento congelador** hasta que aparezca ☒ en el display de temperatura del congelador.
- Pulse el icono **SuperFrost**.
 - El display muestra ☒ ☒
- Pulse de nuevo el icono **SuperFrost**.
 - El piloto LED ☒ se enciende y se activa el bloqueo infantil.
- Salga del Modo de configuración pulsando el icono **On/Off** del compartimiento congelador.

Desactivar el bloqueo infantil

- Active el Modo de configuración pulsando el icono **SuperFrost** durante 5 segundos.
- Pulse el icono **Down del compartimiento congelador** hasta que aparezca ☒ en el display de temperatura del congelador.
- Pulse el icono **SuperFrost**.
 - El display muestra ☒ ☒
- Pulse de nuevo el icono **SuperFrost**.
 - El piloto LED ☒ se apaga. El bloqueo infantil ha sido desactivada.
- Salga del Modo de configuración pulsando el icono **On/Off** del compartimiento congelador.

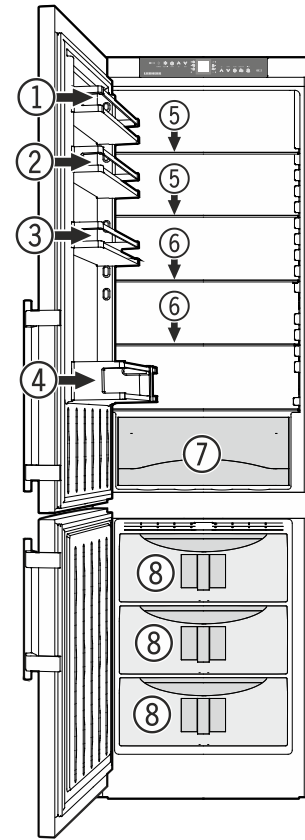

- (1) Mantequilla, queso
- (2) Huevos
- (3) Bebidas, latas
- (4) Botellas
- (5) Pan, repostería, alimentos precocinados
- (6) Carne, embutido, productos lácteos
- (7) Fruta, verdura, lechuga
- (8) Alimentos congelados

IMPORTANTE

- *Guarde los alimentos que desprenden/ absorben olores/sabores, así como líquidos en recipientes tapados.*
- *Almacene el alcohol de muchos grados tan sólo herméticamente cerrado y en posición vertical.*
- *Fruta, verdura y lechuga pueden almacenarse en los cajones sin embalaje.*

Dotación

Las baldas y los estantes de la cara interior de la puerta son modificables en altura según conveniencia.



¡PRECAUCIÓN!

Riesgo de lesiones personales y daños materiales.

Ajuste únicamente baldas o estantes en la cara interior de la puerta, que estén vacíos.

No intente ajustar una balda o un estante en la cara interior de la puerta, que tenga alimentos.

Desplazar las baldas

Sostenga la balda con la mano para evitar que se vuelque hacia atrás al extraerla.

Levante el frente de la balda.

1. Extraiga la balda hacia adelante hasta que el recorte circular de la balda esté en línea con la cubierta de la iluminación interior.
2. Levante o baje la balda y colóquela en la posición deseada.

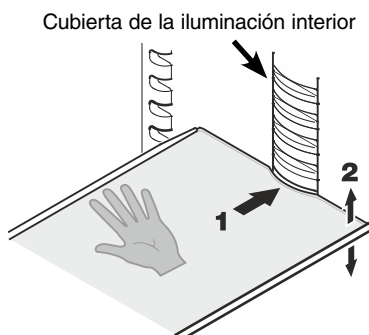

Extracción de las baldas

Abra la puerta hasta el tope.

1. Levante el frente de la balda.
2. Extraiga la balda hacia adelante.

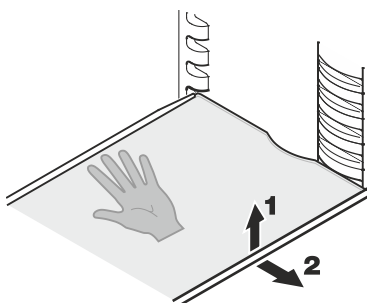

Estante de vidrio divisible

Si necesita espacio para recipientes altos, deslice simplemente la media balda de vidrio delantera con cuidado debajo de la balda trasera.

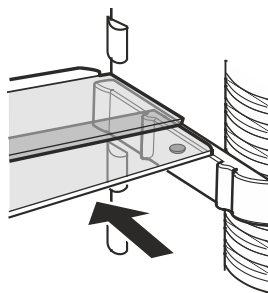

Desplazar la media balda de vidrio

Inserte las guías portantes que se adjuntan a la altura deseada a derecha e izquierda sobre los botones de apoyo.

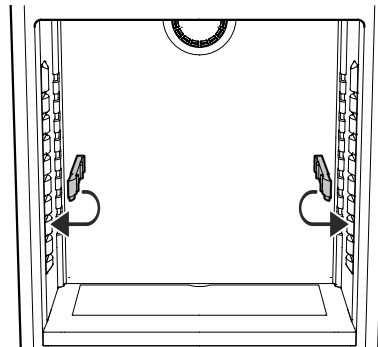

Desplazar los estantes (cara interior de puerta)

Levante el estante de su posición, extráigalo hacia adelante y vuelva a colocarlo a la inversa.

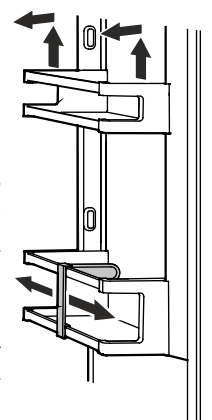

Soporte de botellas

Deslizándolo el soporte de botellas podrá impedirse que las botellas vuelquen, cuando se abre/se cierra la puerta.

Mueva el soporte de botellas hasta la posición que desee. Sujete siempre la parte delantera al moverlo.

COMPARTIMIENTO CONGELADOR

Congelación

El proceso de congelación total de los alimentos frescos tiene que ser rápido. Para este cometido sirve la función SuperFrost. Tan sólo así se conservarán las riquezas alimenticias, el color y sabor natural de los alimentos.

Congelar con SuperFrost

- Pulse el icono **SuperFrost** brevemente de modo que se encienda el piloto LED **.

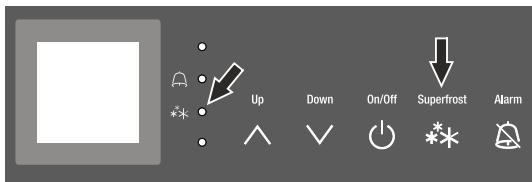

- Espere 24 horas.
- Coloque a continuación los alimentos frescos en el congelador.
- La función SuperFrost se desactivará automáticamente según la cantidad de alimentos introducidos y -como muy pronto- después de 30 horas o -como muy tarde- pasadas 65 horas.

Una vez concluido el proceso congelador (el piloto LED ** de SuperFrost se apaga), el congelador vuelve a su funcionamiento normal de ahorro energético.

No es necesario activar la función SuperFrost

- *al introducir alimentos ultracongelados,*
- *al congelar a diario pequeñas cantidades de alimentos frescos de hasta aprox. 4-1/2 lbs (2 kg).*

Congelar y almacenar

- Embale los alimentos ultracongelados en bolsas de plástico especiales para la congelación de alimentos o recipientes reutilizables de material sintético o de metal (aluminio).
- Hay que procurar que los alimentos recién introducidos no contacten con los productos ultracongelados. Los envases tienen que estar exteriormente secos, para evitar que queden “pegados” entre sí.
- Para evitar el deterioro de los alimentos, marque los envases con fecha y contenido. ¡No pase nunca de las fechas tope de caducidad recomendadas!
- Los alimentos de congelación casera siempre deberán envasarse en raciones apropiadas de acuerdo con las necesidades de cada caso. A fin de que la congelación se realice con la mayor rapidez posible, hay que atenerse a las siguientes cantidades máximas por envase:
 - Fruta, verdura = hasta 2-1/4 lbs (1 kg)
 - Carne = hasta 5-1/2 lbs (2,5 kg)
- No congele jamás latas o botellas con bebidas gaseosas, ya que reventarían. ¡Al enfriar bebidas rápidamente, las botellas han de sacarse del congelador a la hora de haberlas introducido!
- Extraiga solamente la cantidad que se necesitará realmente. Elabore los alimentos descongelados lo más rápidamente posible, preparando platos de consumo inmediato o precocinados. Existen varios procedimientos de descongelación:
 - en el horno microondas
 - en el frigorífico: es el procedimiento de descongelación lo más seguro porque la posibilidad de generación de gérmenes es reducida al mínimo. Este procedimiento se recomienda para alimentos de alta densidad, p. ej. asados o aves.

Desescarche

Frigorífico

El frigorífico está equipado con un sistema de desescarche automático. La humedad que se forma en la pared de fondo será conducido por un sistema evacuador a un recipiente, donde evapora debido al calor generado por el compresor.

Congelador

El sistema NoFrost se encarga del desescarche automático del congelador. La humedad procedente del proceso de desescarche, que se adhiere al evaporador, será descongelada periódicamente y evaporada.

Limpieza

- Para prevenir posibles heridas debidas a una electrocución, asegúrese de desconectar el cable de alimentación o de apagar el disyuntor antes de limpiar el aparato.
- No emplee aparatos de limpieza a vapor. ¡Peligro de daños personales y materiales!
- Para evitar cortocircuitos, asegúrese de que no penetre agua en los componentes eléctricos mientras limpia el aparato. No utilice una esponja o trapo demasiado mojado.
- Limpie las superficies de las puertas sólo con un paño limpio, suave, y en caso necesario, ligeramente humedecido (agua + detergente). También se puede utilizar opcionalmente una toalla de microfibras.

No utilice esponjas y productos de efecto abrasivo, ni concentrados, ácidos o disolventes químicos.

- Retire todos los alimentos del frigorífico y del congelador y guárdelos en un lugar fresco y seco provisoriamente. Guarde los alimentos congelados en otro congelador si fuera posible.
- Retire los estantes de la cara interior de la puerta.
- Retire las baldas de vidrio.
- Retire el cajón para fruta/verdura. Extraiga del todo el cajón, cójalo de la parte posterior y levántelo.

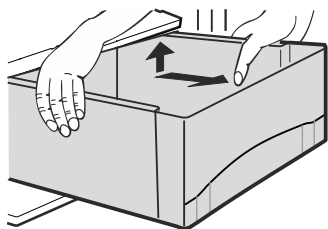

- Limpie los elementos de la dotación del aparato a mano con agua tibia y detergente para lavavajillas.
- Limpie el interior del frigorífico y de los cajones del congelador con agua tibia y detergente para lavavajillas.
- Seque el aparato con un paño.
- **No** deteriore, ni quite la placa del modelo en el costado interior del aparato. Es de suma importancia para el Servicio Técnico.

- Coloque el cajón para fruta/verdura. Coloque el cajón en las guías completamente extraídas (las guías tienen que encajar en la parte frontal del cajón) e introdúzcalo.

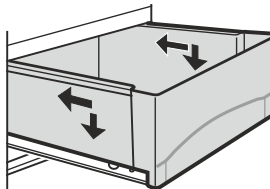

- Instale todos los elementos de la dotación y coloque nuevamente los alimentos en el aparato.
- Encienda el aparato.

Consejos para las vacaciones

Vacaciones cortas

No es necesario desconectar el frigorífico y el congelador si va a estar fuera menos de cuatro semanas.

- Gaste todos los productos perecederos.
- Congele el resto de productos.

Vacaciones largas

Si va a estar fuera de casa durante un mes o más:

- Extraiga todos los alimentos de los compartimientos frigorífico y congelador.
- Desconecte el frigorífico y el congelador.
- Limpie el aparato. Remítase el capítulo **Limpieza**.
- Deje la puerta abierta para evitar que se produzcan olores desagradables. Esto también impedirá que se forme moho.

¿ANOMALÍAS - PROBLEMAS?

Este aparato está construido para una larga duración con la correspondiente seguridad funcional.

Si hubiera un problema durante el funcionamiento, revise si se debe a error operativo.

Nótese que incluso durante el período de garantía, algunos costos de reparación pueden ser de su responsabilidad.

Anomalía	Posible causa y solución
El aparato no funciona, el display está apagada	<ul style="list-style-type: none"> - ¿Está el aparato encendido correctamente? - ¿Ajusta bien la clavija del enchufe? - ¿Está el disyuntor o el fusible en perfectas condiciones?
La iluminación interior no se enciende	<ul style="list-style-type: none"> - ¿Está el aparato encendido? - ¿Ha permanecido la puerta abierta más de 15 minutos?
Ruido fuerte al funcionar	<ul style="list-style-type: none"> - ¿Se halla el aparato firmemente emplazado en el suelo o se transmiten vibraciones a los muebles/electrodomésticos colindantes? Si es necesario, mueva un poco el aparato, alinéelo mediante las patas regulables o ajuste las botellas y los recipientes.
El motor parece funcionar demasiado tiempo	<ul style="list-style-type: none"> - ¿Es demasiado alta la temperatura ambiente? Consulte el capítulo Reglamentaciones de seguridad. - ¿Se ha abierto el aparato con demasiada frecuencia o durante mucho tiempo? - ¿Se han introducidos grandes cantidades de alimentos frescos? - El aparato está en modo SuperCool. Verifique que esté en el modo normal de funcionamiento.
La temperatura no es suficientemente baja	<ul style="list-style-type: none"> - ¿Se ha seleccionado la temperatura adecuada? Consulte el capítulo Ajuste de temperatura. - ¿Se han introducido grandes cantidades de alimentos frescos? - ¿Indica el termómetro complementario colocado en el aparato el valor correcto? - ¿Es suficiente la entrada y salida de aire de ventilación? - ¿Está el lugar de emplazamiento demasiado cerca de una fuente de calor?
La indicación de temperatura del congelador muestra dos guiones - -	La indicación de temperatura del congelador sólo mostrará temperaturas que estén por debajo del punto de congelación. Cuando se inicia por primera vez el congelador, el aparato no estará por debajo del punto de congelación. Tardará entre tres y cinco horas (dependiendo de las condiciones ambientales) en alcanzar temperaturas de congelación y que, por lo tanto, las muestre en números. Esto también puede suceder después de una falla en el suministro eléctrico.

Servicio Técnico

Si no es aplicable ninguna de las posibles causas anteriores, y no puede rectificar el fallo usted mismo, póngase en contacto con el Servicio Técnico de Liebherr. Indique el tipo (1) de aparato, el número de servicio (2) y el número de aparato/serie (3) como se señala en la placa del modelo.

La posición de la placa del modelo se puede ver en el capítulo

Descripción del aparato.

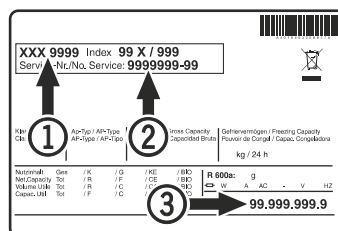

PLAN DE GARANTÍA LIEBHERR

GARANTÍA TOTAL DE DOS AÑOS

Durante dos años a partir de la fecha original de compra, su garantía Liebherr cubre todas las piezas y mano de obra para reparar o sustituir cualquier parte del producto defectuosa en materiales o fabricación.

GARANTÍA TOTAL DE CINCO AÑOS

Durante cinco años a partir de la fecha original de compra, su garantía Liebherr cubre todas las piezas y mano de obra para reparar o sustituir cualquier componente del producto defectuoso en materiales o fabricación, del sistema hermético. El "Sistema Hermético" se refiere sólo al compresor, condensador, evaporador, secador y todas las tuberías de conexión.

GARANTÍA LIMITADA DESDE EL SEXTO AL DOCEAVO AÑO

Desde el sexto al doceavo año a partir de la fecha original de compra, su garantía Liebherr cubre todas las piezas defectuosas en materiales o fabricación, del sistema hermético (sólo piezas).

CONDICIONES APLICABLES A TODAS LAS GARANTÍAS

Todos los servicios proporcionados por Liebherr bajo la garantía deben ser efectuados por representantes autorizados de Liebherr, a menos que Liebherr lo especifique de otro modo. El servicio será efectuado en el hogar durante las horas comerciales normales. Esta garantía sólo es aplicable para los productos instalados para uso doméstico normal. Los detalles sobre las garantías no residenciales están disponibles a su petición.

Esta garantía es aplicable sólo a los productos instalados en Canadá y en cualquiera de los cincuenta estados de Estados Unidos o en el Distrito de Columbia. Esta garantía no cubre piezas ni mano de obra para corregir defectos causados por negligencia, accidente o uso, mantenimiento, instalación, servicio o reparación indebidos, incluido aunque no limitado al traslado y reinstalación inadecuados de la unidad de condensación.

LAS GARANTÍAS DESCRITAS MÁS ARRIBA SE HAN ESTABLECIDO EXPRESAMENTE EN LUGAR DE CUALESQUIERA OTRAS GARANTÍAS, EXPRESAS O IMPLÍCITAS, INCLUYENDO CUALQUIER GARANTÍA IMPLÍCITA DE COMERCIALIZACIÓN O IDONEIDAD PARA UN PROPÓSITO PARTICULAR, Y CUALQUIER OTRA OBLIGACIÓN O RESPONSABILIDAD POR PARTE DE LIEBHERR. EN NINGÚN CASO LIEBHERR SERÁ RESPONSABLE DE POSIBLES DAÑOS ESPECIALES, INCIDENTALES O RESULTANTES DERIVADOS DEL INCUMPLIMIENTO DE ESTAS GARANTÍAS O DE CUALESQUIERA OTRAS GARANTÍAS YA SEAN EXPRESAS, IMPLÍCITAS O LEGALES.

Algunos estados no permiten excluir ni limitar daños imprevistos o consecuenciales, de tal modo que la anterior limitación o exclusión puede no ser aplicable para usted. Esta garantía le otorga derechos legales específicos y usted puede tener además otros derechos que varían de estado a estado.

Para recibir piezas y/o servicio y el nombre del representante autorizado de Liebherr más próximo a usted, póngase en contacto con su distribuidor Liebherr o con el proveedor de servicio nacional Liebherr designado:

Para EE.UU.: Service-appliances.us@liebherr.com o llame al 1-866-LIEBHER o al 866-543-2437.

Para Canadá: www.euro-parts.ca o llame al 1-888-LIEBHER o al 1-888-543-2437.

For Service in the U.S.

Liebherr Service Center

Toll Free: **1-866-LIEBHER** or **1-866-543-2437**

Email: Service-appliances.us@liebherr.com

PlusOne Solutions, Inc.

3501 Quadrangle Blvd, Suite 120

Orlando, FL 32817

For Service in Canada

Liebherr Service Center

Toll Free: **1-888-LIEBHER** or **1-888-543-2437**

www.euro-parts.ca

EURO-PARTS CANADA

39822 Belgrave Road

Belgrave, Ontario, N0G 1E0

Phone: (519) 357-3320

Fax: (519) 357-1326



www.liebherr-appliances.com