



# **INDOOR PRESERVATION**

Refrigerators, Freezers and Wine Storage

KRP / KRB / KRC / KFC / KWC / KRW

Use and Care Manual

 **HESTAN**

# **WARNING**

IF THE INFORMATION IN THIS MANUAL IS NOT FOLLOWED EXACTLY, A FIRE OR EXPLOSION MAY RESULT CAUSING PROPERTY DAMAGE, PERSONAL INJURY, OR DEATH.

Do not store or use gasoline or other flammable vapors and liquids in the vicinity of this or any other appliance.

Installation and service must be performed by a qualified installer or service agency.

DO NOT REPAIR, REPLACE OR REMOVE ANY PART OF THE APPLIANCE UNLESS SPECIFICALLY RECOMMENDED IN THE MANUAL. IMPROPER INSTALLATION, SERVICE OR MAINTENANCE CAN CAUSE INJURY OR PROPERTY DAMAGE. REFER TO THIS MANUAL FOR GUIDANCE. ALL OTHER SERVICING SHOULD BE DONE BY A QUALIFIED TECHNICIAN.

READ THESE INSTRUCTIONS CAREFULLY AND COMPLETELY BEFORE INSTALLING OR USING YOUR APPLIANCE TO REDUCE THE RISK OF FIRE, BURN HAZARD, OR OTHER INJURY. KEEP THIS MANUAL FOR FUTURE REFERENCE.

## SAFETY DEFINITIONS

---



DANGER. THIS INDICATES INFORMATION AND WARNINGS WHICH, IF NOT OBSERVED, MAY COMPROMISE PERSONAL SAFETY OR DAMAGE THE APPLIANCE.



DANGER OF ELECTROCUTION. THIS INDICATES INFORMATION AND WARNINGS OF AN ELECTRICAL NATURE WHICH, IF NOT OBSERVED, MAY COMPROMISE PERSONAL SAFETY OR DAMAGE THE APPLIANCE.



THIS HIGHLIGHTS GENERAL INFORMATION AND WARNINGS AND INDICATES THAT DAMAGE TO THE APPLIANCE OR PROPERTY MAY OCCUR AS A RESULT OF NOT OBSERVING THIS WARNING.

INSTALLER: LEAVE THIS MANUAL WITH THE OWNER OF THE APPLIANCE.  
HOMEOWNER: RETAIN THIS MANUAL FOR FUTURE REFERENCE.



---

## WELCOME MESSAGE

Hestan's award-winning culinary innovations and purpose-built features reinvented the restaurant kitchen and redefined culinary experience in some of America's most acclaimed restaurants. Hestan now takes this performance from the back of the house and puts it front and center in yours. Thoughtfully designed and meticulously built, Hestan will serve you beautifully for years to come.

Hestan is the only residential brand born from the dreams and demands of professional chefs. From ranges to refrigeration, every detail is designed to deliver the performance and reliability expected in a restaurant – now available for you.

We appreciate you choosing Hestan, and we promise to deliver the very best to you.

Welcome to Hestan.







# TABLE OF CONTENTS

---

3	SAFETY PRECAUTIONS - BEFORE YOU BEGIN
4	MODEL NUMBERS
5	RATING LABEL
5	REGULATORY / CODE REQUIREMENTS
6	PRODUCT WARNINGS / SAFETY
8	GETTING TO KNOW YOUR REFRIGERATOR
25	FOOD PRESERVATION
26	CARE AND CLEANING
27	TROUBLESHOOTING
29	PARTS / SERVICE
30	LIMITED WARRANTY

## SAFETY PRECAUTIONS - BEFORE YOU BEGIN

---

When properly cared for, your Hestan appliance will provide safe, reliable service for many years. When using this appliance, basic safety practices must be followed as outlined below.

**IMPORTANT:** Save these instructions for the local Utility Inspector's use.

**INSTALLER:** Please leave these Installation Instructions with the owner.

**OWNER:** Please retain these Installation Instructions for future reference.

This appliance is **NOT** designed for installation in manufactured (mobile) homes or recreational park trailers. Do **NOT** install this appliance outdoors.

### **⚠ WARNING**

#### **ELECTRICAL SHOCK HAZARD**

Disconnect power before installing or servicing appliance. Before turning power ON, be sure all controls are in the OFF position. Failure to do so can result in death or electrical shock.



#### **ELECTRICAL GROUNDING**

- This appliance must be grounded. Grounding reduces the risk of electric shock in the event of a short circuit. Read the **ELECTRICAL CONNECTIONS** section of this manual for complete instructions.
- **DO NOT** ground to a gas pipe.
- **DO NOT** use an extension cord with this appliance.
- **DO NOT** have a fuse in the **NEUTRAL** or **GROUNDING** circuit. A fuse in the **NEUTRAL** or **GROUNDING** circuit could result in an electrical shock.

# MODEL NUMBERS

## REFRIGERATION MODELS

Model No.	Description
KRPR36	Bottom Mount Refrigerator, Top Compressor, Pro, Right Hinged, 36"
KRPL36	Bottom Mount Refrigerator, Top Compressor, Pro, Left Hinged, 36"
KRPR36-XX	Bottom Mount Refrigerator, Top Compressor, Pro, Color, Right Hinged, 36"
KRPL36-XX	Bottom Mount Refrigerator, Top Compressor, Pro, Color, Left Hinged, 36"
KRBR36	Bottom Mount Refrigerator, Bottom Compressor, Right Hinged, 36"
KRBL36	Bottom Mount Refrigerator, Bottom Compressor, Left Hinged, 36"
KRBR36-OV	Bottom Mount Refrigerator, Bottom Compressor, Overlay, Right Hinged, 36"
KRBL36-OV	Bottom Mount Refrigerator, Bottom Compressor, Overlay, Left Hinged, 36"
KRBR36-XX	Bottom Mount Refrigerator, Bottom Compressor, Color, Right Hinged, 36"
KRBL36-XX	Bottom Mount Refrigerator, Bottom Compressor, Color, Left Hinged, 36"
KRCR24	Refrigerator Column, Right Hinged, 24"
KRCL24	Refrigerator Column, Left Hinged, 24"
KRCR24-OV	Refrigerator Column, Overlay, Right Hinged, 24"
KRCL24-OV	Refrigerator Column, Overlay, Left Hinged, 24"
KRCR24-XX	Refrigerator Column, Color, Right Hinged, 24"
KRCL24-XX	Refrigerator Column, Color, Left Hinged, 24"
KRCR30	Refrigerator Column, Right Hinged, 30"
KRCL30	Refrigerator Column, Left Hinged, 30"
KRCR30-OV	Refrigerator Column, Overlay, Right Hinged, 30"
KRCL30-OV	Refrigerator Column, Overlay, Left Hinged, 30"
KRCR30-XX	Refrigerator Column, Color, Right Hinged, 30"
KRCL30-XX	Refrigerator Column, Color, Left Hinged, 30"

## FREEZER MODELS

Model No.	Description
KFCR24	Freezer Column, Right Hinged, 24"
KFCL24	Freezer Column, Left Hinged, 24"
KFCR24-OV	Freezer Column, Overlay, Right Hinged, 24"
KFCL24-OV	Freezer Column, Overlay, Left Hinged, 24"
KFCR24-XX	Freezer Column, Color, Right Hinged, 24"
KFCL24-XX	Freezer Column, Color, Left Hinged, 24"
KFCR30	Freezer Column, Right Hinged, 30"
KFCL30	Freezer Column, Left Hinged, 30"
KFCR30-OV	Freezer Column, Overlay, Right Hinged, 30"
KFCL30-OV	Freezer Column, Overlay, Left Hinged, 30"
KFCR30-XX	Freezer Column, Color, Right Hinged, 30"
KFCL30-XX	Freezer Column, Color, Left Hinged, 30"



## MODEL NUMBERS *(continued)*

### WINE MODELS

Model No.	Description
KWCR24	Wine Column, Right Hinged, 24"
KWCL24	Wine Column, Left Hinged, 24"
KWCR24-OV	Wine Column, Overlay, Right Hinged, 24"
KWCL24-OV	Wine Column, Overlay, Left Hinged, 24"
KWCR24-XX	Wine Column, Color, Right Hinged, 24"
KWCL24-XX	Wine Column, Color, Left Hinged, 24"
KRWR24	Refrigerator with Wine, Right Hinged, 24"
KRWL24	Refrigerator with Wine, Left Hinged, 24"
KRWR24-OV	Refrigerator with Wine, Overlay, Right Hinged, 24"
KRWL24-OV	Refrigerator with Wine, Overlay, Left Hinged, 24"
KRWR24-XX	Refrigerator with Wine, Color, Right Hinged, 24"
KRWL24-XX	Refrigerator with Wine, Color, Left Hinged, 24"

NOTE: -XX indicates color model.

-BK for Stealth - Black

-YW for Sol - Yellow

-PP for Lush - Purple

-GG for Pacific Fog - Graphite Gray

-WH for Froth - White

-OR for Citra - Orange

-BU for Prince - Blue

-RD for Matador - Red

-BG for Tin Roof - Burgundy



-GR for Grove - Green

-TQ for Bora Bora - Turquoise

## RATING LABEL

The rating label contains important information about your Hestan appliance such as the model and serial number and electrical rating.

The rating label is located on the inside wall of the refrigerator.

HESTAN COMMERCIAL CORP. ANAHEIM, CA - USA			
Fridge Gas Fill Charge Quantité de Gaz Réfrigérateur	7 oz	MODEL	KRP36
Freezer Gas Fill Charge Quantité de Gaz Congélateur	0	CODE	FI24RC-RO
Total Absorbed Current Courant Absorbée Totale	1 A	SER.NO./N° SERIE	F20160725000001
Voltage Tension	115 V		
Frequency Fréquence	60 Hz		
Refrigerant Gas Type Type de Gaz Réfrigérant	R134a		
Made in Italy			ETL LISTED CONFORMS TO ANSI/UL STD 250 CERTIFIED TO CAN/CSA STD C22.2 NO.63

TYPICAL RATING LABEL

## REGULATORY / CODE REQUIREMENTS

Installation of this refrigeration appliance must be made in accordance with local codes. In the absence of local codes, this unit should be installed in accordance with the National Electrical Code and local codes.

This appliance must be electrically grounded in accordance with local codes or in the absence of local codes with the National Electrical Code *ANSI/NFPA 70*, or Canadian Electrical code *CSA C22.1*.

# IMPORTANT SAFETY INSTRUCTIONS

## GENERAL SAFETY PRECAUTIONS

EN



If this appliance is replacing an existing appliance which must be removed or disposed of, make sure that it does not become a dangerous trap for children by cutting its power supply cable and rendering it impossible to close the door. Use the same caution at the end of the lifespan of the new appliance.

This appliance is designed to refrigerate beverages and foods and is intended for domestic use.

The appliance must be installed by following the instructions in the Installation Guide, particular care should be taken not to obstruct the vent openings of the appliance and of the built-in units.

The appliance features a concentrated lighting system with LED lamps. Do not stare into these lamps when they are on to avoid possible eyesight damage. This warning is also contained on the label attached to the inside of the refrigerator door.

When the freezer is functioning do not touch the inner surfaces in stainless steel with wet or damp hands, since skin may stick to the very cold surfaces.

Do not use any type of electrical equipment inside of the food conservation compartments.

When positioning the shelves, do not place fingers in the shelf slide guides.

Do not position containers of flammable liquids near the appliance.

Completely switch off the appliance and unplug the power supply cable during cleaning operations. If the plug is not easily reached, it is a good idea to turn off the breaker or remove the fuse that controls the socket that the appliance is connected to.

The packaging parts can be dangerous for children: do not allow children to play with the plastic bags, plastic film or Styrofoam.

Any repairs must be performed by a qualified Hestan Service technician.

This appliance is not intended for use by persons (including children) with reduced physical, sensory or lack of experience and knowledge unless they have been given supervision or instruction concerning use of the appliance by a person responsible for their safety. Children should be supervised to ensure that they do not play with the appliance.

Do not damage the appliance refrigerant circuit pipes.

Do not store explosive substances such as aerosol cans with a flammable propellant in this appliance.



Notes  
Recommendations for correct use of the appliance



Important  
Directions for avoiding appliance damage



Warning  
Indications for avoiding injury to people

## CARING FOR THE ENVIRONMENT



Pay special attention to correct disposal procedure for all the packaging materials.

The appliance must not be disposed of with urban waste. Contact local waste disposal centers for on how to dispose of recyclable waste.



Prior to disposal, cut the power supply cord and make it impossible to close the door.

During disposal, avoid damage to the electronics.

The appliance does not contain hazardous substances for the atmospheric ozone layer, neither in the electronics nor in the insulation.



## IMPORTANT SAFETY INSTRUCTIONS *(continued)*

---

### CLEANING AND MAINTENANCE OF THE ICE DISPENSER

Failure to follow the instructions regarding sanitizing can compromise the hygienic safety of the water dispensed.

When using the appliance for the first time and every time the filter is changed, it is recommended to let the water flow in the circuit using the "Manual Cleaning" and discard the ice produced in the first 24 hours.

Clean the ice bucket or drawer regularly using only drinking water.

The filter must be changed when indicated on the control panel or when the ice/water dispenser has not been used for more than 30 days.

With each filter replacement, sanitize the ice and/or water distribution system using a food grade disinfectant (with sodium hypochlorite), which does not alter the characteristics of the materials. Rinse with at least 1/2 gallon of water before use.

Only original spare parts supplied by the manufacturer should be used when replacing components in the ice and water dispenser.

Any work on the appliance must be carried out by a qualified technician.

EN

# GETTING TO KNOW YOUR REFRIGERATOR

## GETTING TO KNOW YOUR REFRIGERATOR/FREEZER

EN

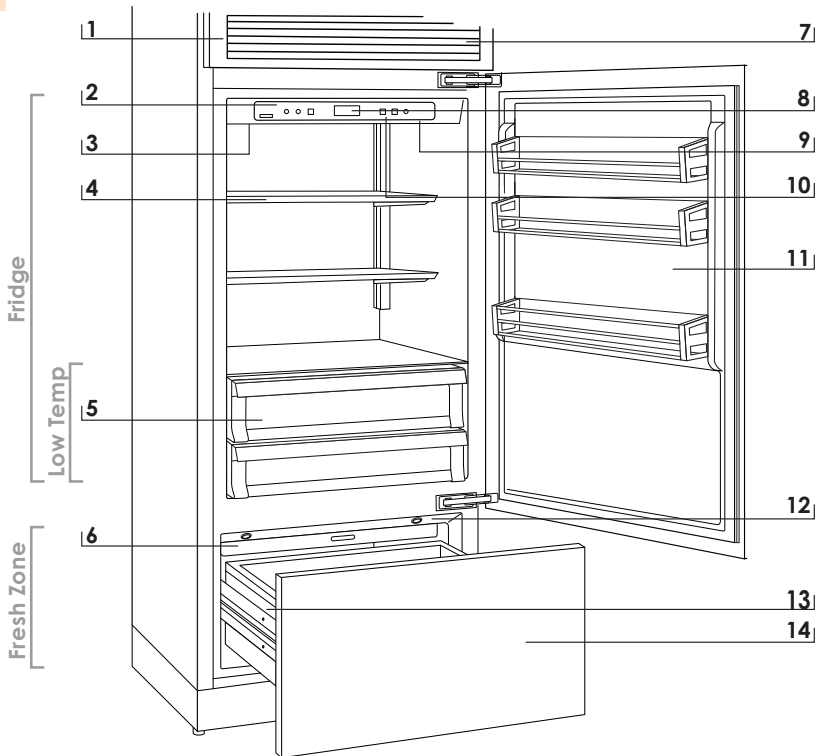

KRP Models

- 1 Stainless steel structure with aluminum trim
- 2 Control panel with display
- 3 Water Filter
- 4 Patented shelf positioning system
- 5 "Low Temp" crisper compartments
- 6 Automatic icemaker
- 7 Dual refrigeration system
- 8 Temperature display
- 9 Sound signals
- 10 Vacation function
- 11 Adjustable door shelves
- 12 LED lighting
- 13 Automatic drawer closing system
- 14 Freezer compartment that can be transformed into a refrigerator or FreshZone compartment  
When the appliance is first turned on the FreshZone compartment is set to the freezer mode

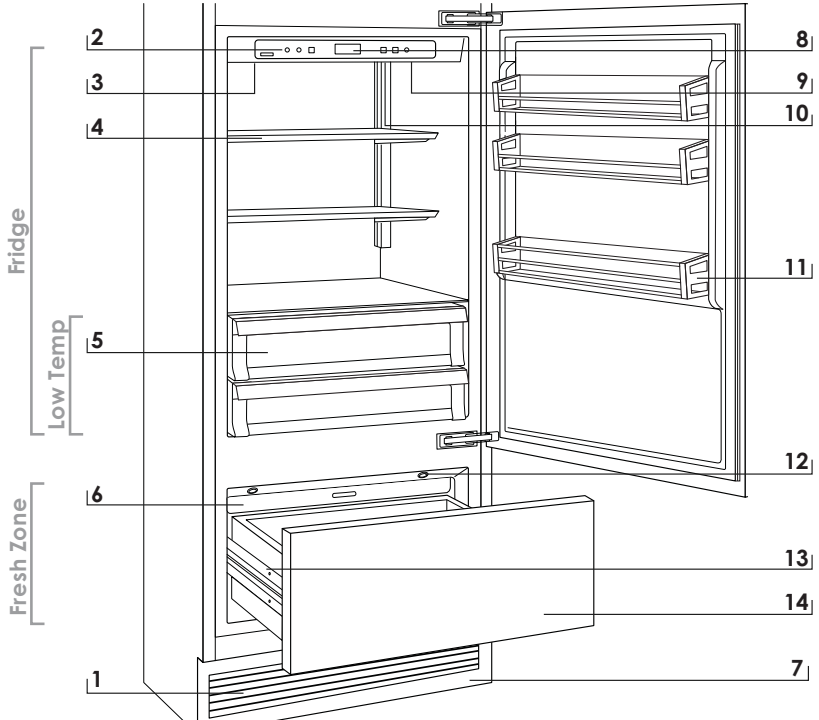

KRB Models









# GETTING TO KNOW YOUR REFRIGERATOR *(continued)*

## CONTROL PANEL (KRP / KRB MODELS)

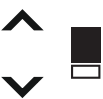
The electronic control system on your Hestan refrigerator maintains constant temperature in both compartments and displays the measured temperature on the control panel. It also allows the user to personalize settings of the various functions and provides alerts should a malfunction occur.

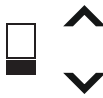

- |   |   |                                       |  |
|---|---|---------------------------------------|--|
| 1 |    | On/Off                                | Switches the appliance (all compartments) between ON and Stand by (Tap for three seconds).   |
| 2 |    | Fridge                                | Allows you to switch off the refrigerator compartment and leave the FreshZone freezer compartment on (Tap for three seconds).                                |
| 3 | <b>MENU</b>   | Menu                                  | Allows access to the control panel menu to change the appliance's various settings.  |
| 4 |   | Up/Down<br>Fridge                     | Up/Down - refrigerator: Tap the refrigerator Up and Down keys, to change the refrigerator temperature setting or to navigate through the control panel menu. |
| 5 |  | Display                               | Display: Shows the temperature of the refrigerator and freezer compartments, the date and time, control panel menu and various other messages.*              |
| 6 |  | Up/Down<br>Freezer<br>(Fresh<br>Zone) | Up/Down - freezer (FreshZone): Tap the freezer Up and Down keys, to change the FreshZone freezer compartment keys to change temperature setting.             |
| 7 | <b>OK</b>   | Enter                                 | Tap to confirm selections made in the control panel menu.  |
| 8 |  | Ice maker                             | Tap to turn the ice maker on or off.   |
| 9 |  | Alarm                                 | Flashes to signal user alerts such as door being left open in combination with a warning tone. Tap this key to deactivate the warning tone.                  |

## GETTING TO KNOW YOUR REFRIGERATOR AND FREEZER

EN

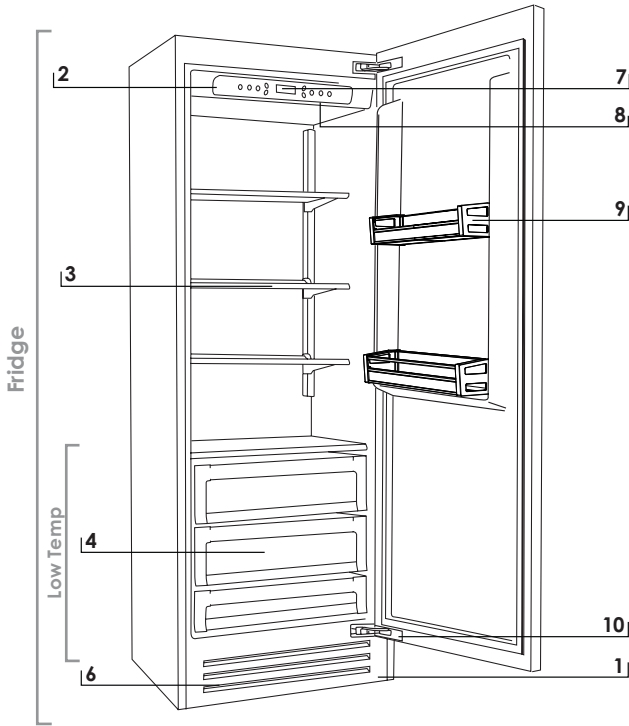

- 1 Stainless steel structure with aluminum trim
- 2 Control panel with display
- 3 Patented shelf positioning system
- 4 "Low Temp" crisper compartments
- 5 Automatic icemaker
- 6 Refrigeration system
- 7 Temperature display
- 8 Sound signals
- 9 Adjustable door shelves
- 10 Automatic door closing system

KRC Models

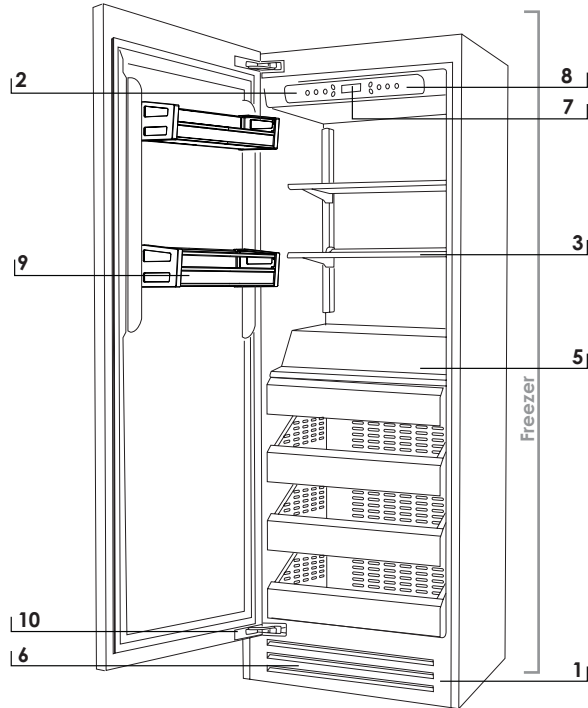







KFC Models

# GETTING TO KNOW YOUR REFRIGERATOR *(continued)*

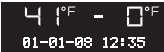
## CONTROL PANEL (KRC / KFC MODELS)



1		On/Off	Switches the appliance (all compartments) between ON and Stand by (Tap for three seconds).
2	<b>MENU</b>	Menu	Allows access to the control panel menu to change the appliance's various settings.
3	 	Up/Down Fridge	Up/Down - Refrigerator: Tap the refrigerator Up and Down keys, to change the refrigerator temperature setting or to navigate through the control panel menu.
4		Display	Display: Shows the temperature of the refrigerator and freezer compartments, the date and time, control panel menu and various other messages.*
5	 	Up/Down Freezer	Up/Down - Freezer: Tap the freezer Up and Down keys, to change the refrigerator temperature setting or to navigate through the control panel menu.
6	<b>OK</b>	Enter	Tap to confirm selections made in the control panel menu.
7		Alarm	Flashes to signal user alerts such as door being left open in combination with a warning tone. Tap this key to deactivate the warning tone.



## GETTING TO KNOW YOUR WINE REFRIGERATOR

EN

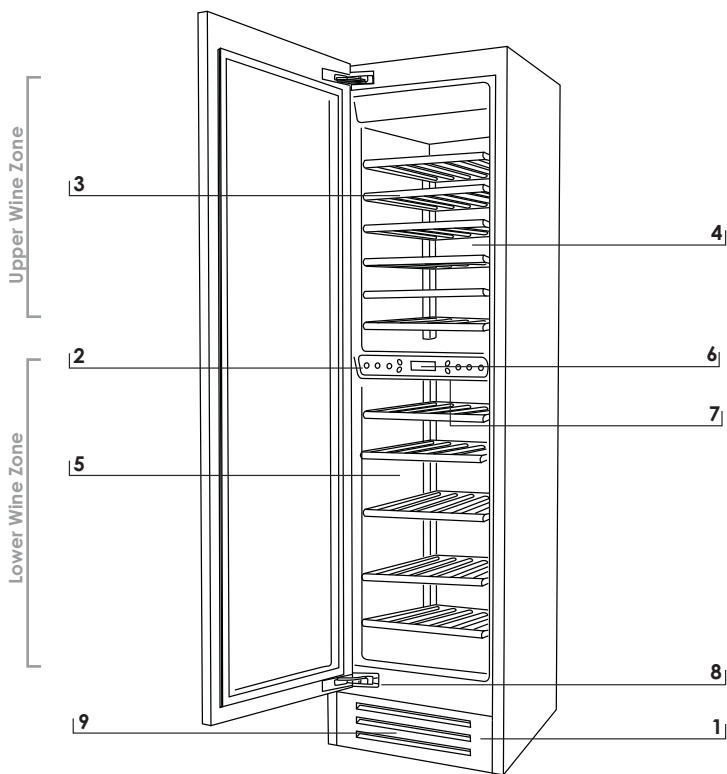

KWC Models

- 1 Stainless steel structure with aluminum trim
- 2 Dual zone control panel with display
- 3 Slide out wooden wine racks
- 4 Upper wine zone
- 5 Lower wine zone
- 6 Temperature display
- 7 Sound signals
- 8 Automatic door closing system
- 9 Dual refrigeration system

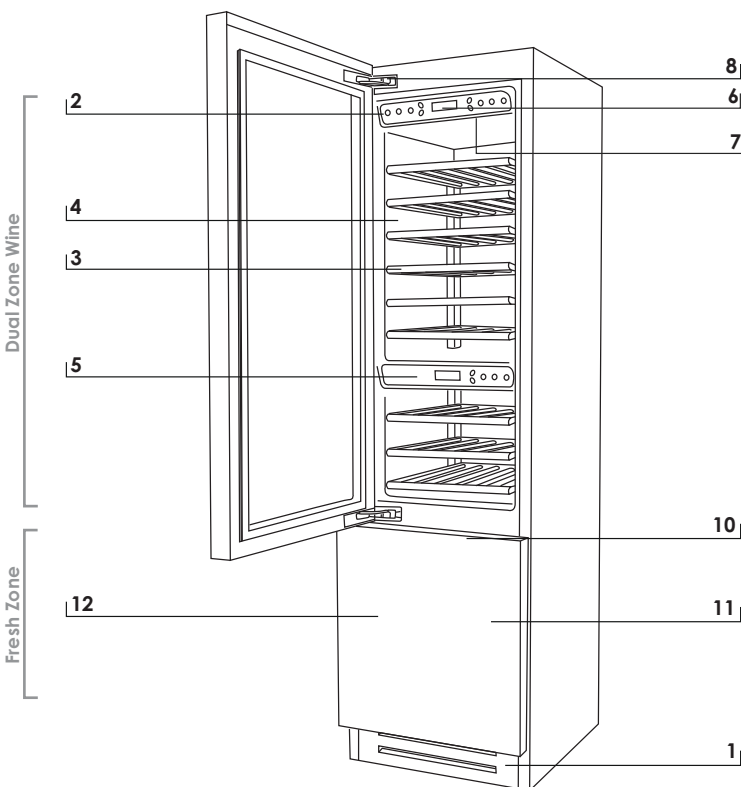

KRW Models

- 1 Stainless steel structure with aluminum trim
- 2 Dual zone control panel with display
- 3 Slide out wooden wine racks
- 4 Upper wine zone
- 5 Lower Wine Reserve control panel
- 6 Temperature display
- 7 Sound signals
- 8 Automatic door closing system
- 9 Dual refrigeration system
- 10 LED lighting
- 11 Automatic drawer closing system
- 12 Freezer compartment that can be transformed into a refrigerator or FreshZone compartment  
When the appliance is first turned on the FreshZone compartment is set to the freezer mode

# GETTING TO KNOW YOUR REFRIGERATOR *(continued)*

## CONTROL PANEL (KWC / KRW MODELS)



- |   |   |   |  |   |  |   |  |   |  |   |  |   |   |   |  |   |  |
|---|---|---|--|---|--|---|--|---|--|---|--|---|---|---|--|---|--|
| 1 |   | 2 |  | 3 | MENU   | 4 |  | 5 |  | 6 |  | 7 | OK  | 8 |  | 9 |  |
| 1 |   | 2 |  | 3 | MENU   | 4 |  | 5 |  | 6 |  | 7 | OK  | 8 |  | 9 |  |
|   | On/Off  |   | Wine Cellar  |   | Menu   |   | Upper Wine Zone  |   | Display  |   | Lower Fresh Zone   |   | Enter   |   | Alarm  |   | Light  |
|   | Allows complete shutdown and start-up of the appliance (press for three seconds). |   | Allows switching on and off the Wine Cellar compartment (press the button for 3 seconds) |   | Allows access to the appliance functions menu. |   | Use the Up and Down buttons to change the set temperature of the upper zone and scroll through the interactive menu. |   | Displays the temperature of the Wine Cellar and Fresh Zone, the date and time, Menu functions and visual messages. |   | Use the Up and Down buttons to change the selected function of the lower Fresh Zone (Freezer, Refrigerator or Fresh) |   | Confirms activation or deactivation of the selections made in Menu. |   | Blinks to signal possible malfunctioning, also through a sound that can be deactivated by pressing the Alarm button. |   | Allows illumination of the Wine Cellar interior when the door is closed. Once activated, the light remains on for 6 hours, then automatically shuts off. |



- |    |   |    |  |    |  |    |  |
|----|---|----|--|----|--|----|--|
| 10 |   | 11 |  | 12 |  | 13 |  |
| 10 |   | 11 |  | 12 |  | 13 |  |
|    | Display   |    | Wine Zone Reserve (temperature)  |    | Wine Zone Reserve (On/Off)   |    | Humidity   |
|    | Displays the temperature of the Wine Reserve compartment, Menu functions and visual messages. |    | Use the Up and Down buttons to change the set temperature of the Wine Reserve compartment. |    | Allows switching On and Off of the Wine Reserve compartment. (Press for 3 seconds) |    | Allows adjustment of humidity in the Wine Reserve compartment to three levels. Press the button for each: High, Medium or Low. |

## TURNING THE APPLIANCE ON AND OFF

EN

**First startup** When the appliance is connected to the electrical power supply but has not yet been switched on, the display shows the "Stand by" message

Stand by

This is a safety message to warn that the appliance is connected to the main power and all the control panel is off.

To switch on all the appliance compartments, press the Power button  for three seconds.

**Switching off the Refrigerator and Fresh Zone compartments**

When the appliance is first turned on the Fresh Zone compartment is set to the "freezer" mode. After switching on it remains always on and can be switched off only by switching off the complete appliance. Press Power  for three seconds.

**Restarting**

Use the same buttons to restart. The freezer compartment always stays on and cannot be switched off except by completely switching off the appliance by pressing the Power button  for three seconds.

**Switching off for long periods**

During long absence periods it is recommended to switch off the refrigerator by pressing the Power button  for three seconds and disconnecting the electrical plug or the appropriate circuit breaker.

Completely empty the refrigerator, clean and dry it and leave the door and drawer partially open to prevent unpleasant odors.



If at the first startup the Standby message does not appear, but another message appears, it means that the appliance has already started the cooling process. If this is the case, deactivate any possible sound signal by pressing the Alarm button,  close the door and wait until the set temperature is reached.

During the first startup, it will not be possible to use the Menu to modify the factory settings until the preset temperature has been reached.

Each time the appliance is switched on it goes through a self-diagnosis procedure lasting three minutes before completely starting up.

If only the refrigerator or wine compartment is turned off, the specific fan will continue to operate to prevent the formation of unpleasant odors and mold.

Before turning off the appliance for a long period of time, remove all of the items inside and leave the door and drawer open to prevent the formation of unpleasant odors and mold.



# GETTING TO KNOW YOUR REFRIGERATOR *(continued)*

## ADJUSTING THE VARIOUS TEMPERATURE SETTINGS

Each model has been carefully tested before leaving the factory and is adjusted in such a way to ensure high performance and low consumption. Usually, it is not necessary to modify the settings. Nevertheless, according to special needs, it is possible to modify the set temperatures as follows:

**Refrigeration Compartment** From +1°C to +7°C (from 34°F to 46°F), the recommended preset temperature is +4°C (39°F).  
To adjust the temperature use the Up/Down buttons . Upon touching these buttons the newly set temperature will appear in the display. To modify this temperature, use the buttons until reaching the desired temperature.

**Freezer Compartment (Fresh Zone)** From -13°C to -23°C (from 9°F to -11°F), the recommended temperature is preset at -18° (-1°F).  
To adjust the temperature use the Up/Down buttons . Upon touching these buttons the newly set temperature will appear in the display. To modify this temperature, use the buttons until reaching the desired temperature.





In case the compartment is used as refrigerator or Fresh Zone compartment (Fresh Zone function) the recommended and preset temperatures will correspond to those indicated for the respective compartments.

The temperature shown can vary slightly in respect to the set temperature following frequent openings of the doors or insertion of room temperature foods or large quantities of foods.

6 to 12 hours are necessary to reach the selected temperature.

## ACTIVATING THE ICE MAKER

The Ice Maker button  located on the main control panel permits activation of the automatic icemaker. The button is illuminated when the icemaker is functioning.

A prewash of the water circuit should be performed before activating the Ice Maker for the first time. To do this touch at the same time buttons Enter OK and Ice Maker .

After a few minutes the Ice Maker can be activated.



Do not activate the Ice Maker until the water line is properly connected.

For freezer models

Functions →  →  Ice Maker →  →  →  
Ice Maker ON/OFF →  →  Ice Maker OFF →  →  
 →  Water Filter →  →  Manual Clean →  →  
 Enter to Start →  → ... → Bottle Cooler →  → 

## DISPLAY INFORMATION AND MALFUNCTION MESSAGES

An integrated control system provides information through light signals or text messages visualized on the display. The information signal is always visualized with a fixed text message, while a malfunction signal is visualized with blinking text. The sound signal that accompanies some malfunction signals can be deactivated by pressing the Alarm button  on the main control panel. The list of malfunction signals is located at the back of this manual.

## SPECIAL SETTINGS AND FUNCTIONS

EN

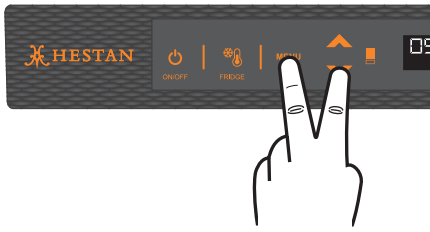

To prevent an inadvertent change to the settings the keypad is automatically locked after a certain period of time. To reactivate the Menu function, press the Menu button **OK** and the Down **▼** button simultaneously for three seconds. The key lock can be disabled through the specific function in the Settings menu.

It is possible to customize the functions of your appliance to adapt it to diverse usage needs, resetting the main parameters (Settings) or activating special functions.

Functions are accessed on the main display by pressing the Menu button **▲**.

The Up/Down buttons **▲▼** permit navigation of the available functions, which can be selected by pressing the Enter button **OK**. The display shows the current function status.

Using the Up/Down buttons **▲▼**, it is also possible to scroll through the selected function's sub-menu if applicable, activating or deactivating by pressing the Enter button **OK**.

Once the function is confirmed, the display will automatically step back to the main menu to allow selection of other functions.

At any time it is possible to return to the previous selection through the Menu button. **▲**

The language of the messages appearing on the display can be changed by operating as follows:

Enter the Menu by pressing the Menu button **▲** select Settings via the Up/Down buttons **▲▼** and confirm via Enter **OK**. Then select the Language function and the desired language.

## SPECIAL FUNCTIONS

To use special functions, select the Menu button and use the Up/Down button **▲▼** to access the menu, confirming the selection **Functions**.

### Max Cool

The function lowers the refrigerator temperature to +2°C (35.6°F) for 12 hours, permitting more rapid cooling of food that has just been placed in. Once the 12 hours have expired, the function deactivates automatically, returning to the previously set temperature. It is possible to program a timed activation of the function. After a prolonged interruption of electrical current, it is necessary to reactivate the function.

How to activate

Functions → **☑** → **▲▼** Shopping Fridge → **☑** → **▲▼**  
Shopping Fridge ON/OFF → **☑** → **▲▼** Shopping Fridge On

How to deactivate

Functions → **☑** → **▲▼** Shopping Fridge → **☑** → **▲▼**  
Shopping Fridge ON/OFF → **☑** → **▲▼** Shopping Fridge OFF

How to program timed activation

Functions → **☑** → **▲▼** Shopping Fridge → **☑** → **▲▼**  
Shopping Time → **☑** → **▲▼** Set Hours: 1 → **☑**

It is possible to program the function with a delay of 1 to 12 hours.

## HOLIDAY FRIDGE



The various Max Cool Modes help prepare the cooling, Fridge and Fresh Zone compartments for the introduction of a heat load which can consist of fresh food or other items which may have warmed during transport. The more quickly an item can be cooled or frozen the better it will be preserved.

This mode can also be effective at maintaining compartment temperatures while entertaining when higher than average door and drawer openings are anticipated.

This function (recommended in case of prolonged absences since it allows considerable energy savings) brings the refrigerator compartment temperature to +14°C (57.2°F). It is possible to program the duration, or it can be manually deactivated upon returning after a period of absence.

This function remains active even if during the period of absence there is a prolonged interruption of electrical power.

# GETTING TO KNOW YOUR REFRIGERATOR *(continued)*

## SETTINGS AND SPECIAL FUNCTIONS *(continued)*

EN

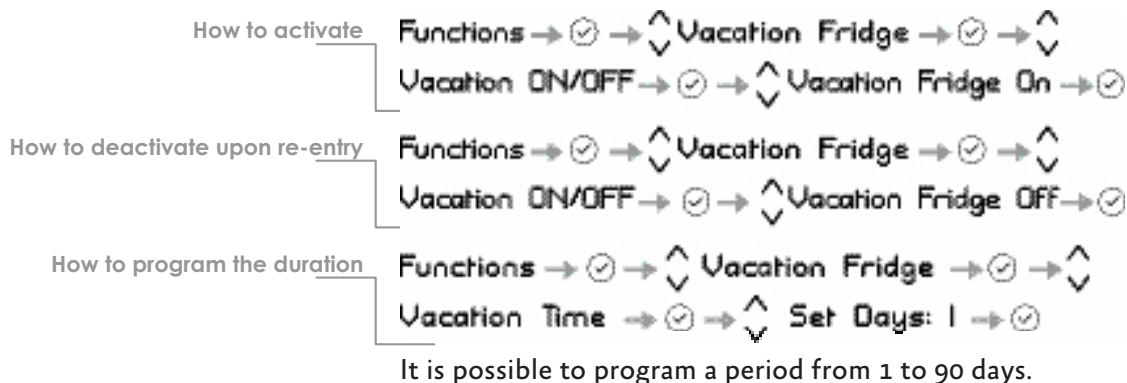

### MAX COOL / FRESH ZONE

This function must be activated at least 24 hours before inserting room temperature items into the freezer, or several hours before placing into the freezer previously frozen items which have been subject to a slight temperature rise. This function is automatically deactivated when the programmed time period expires. It is possible to program timed activation of the function. If interrupted by a prolonged interruption of the electrical power, it is necessary to reactivate the function.

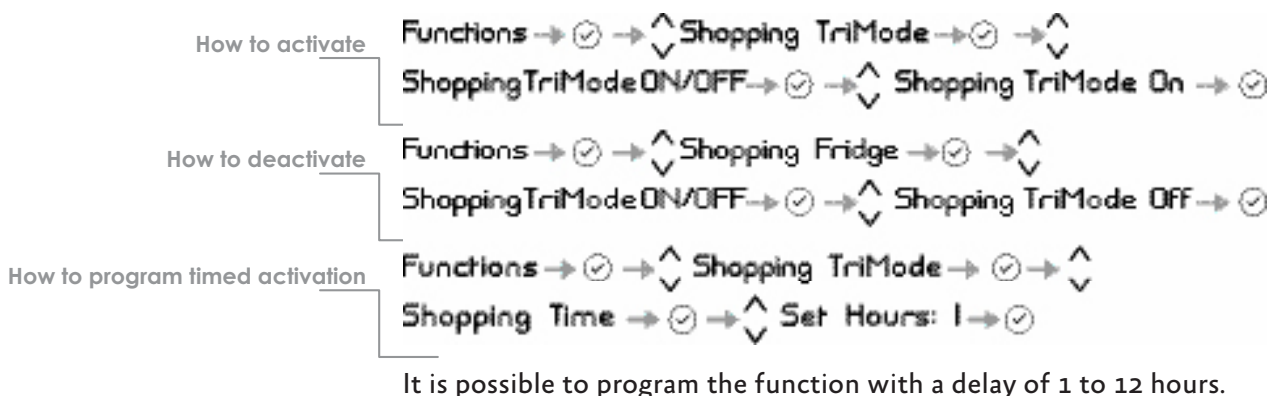

### HOLIDAY / FRESH ZONE

This function (recommended in case of prolonged absences since it allows considerable energy savings) brings the Fresh Zone compartment temperature to -18°C (46.4°F). It is possible to program the duration, or it can be manually deactivated upon re-entry after a period of absence. This function remains active even if during the period of absence there is a prolonged interruption of electrical power.

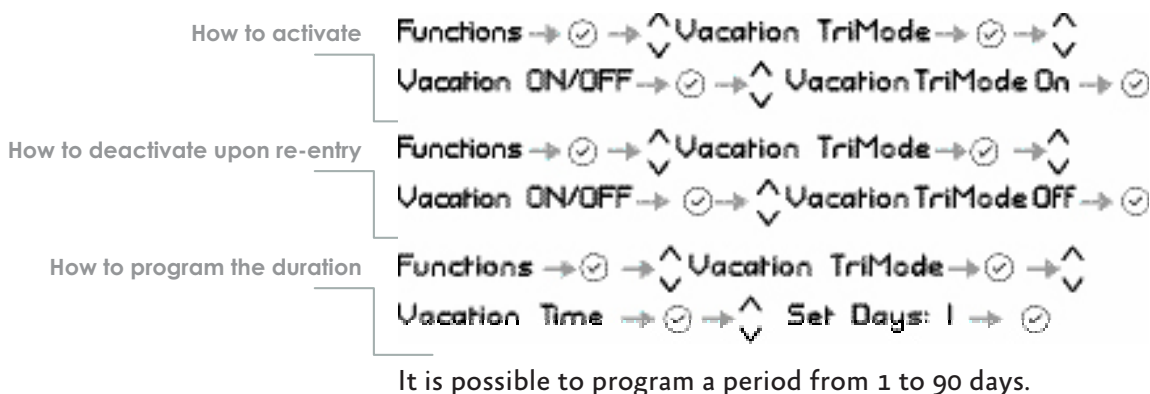























## SPECIAL SETTINGS AND FUNCTIONS *(continued)*































### BEVERAGE COOLER

This function can be activated when it is necessary to cool off beverages quickly, by placing them inside the freezer compartment. It is possible to select a duration of 1 to 45 minutes. A sound signal will indicate when the optimal temperature has been reached. After removing the beverages, deactivate the sound signal by pressing the Alarm button .

- How to activate
  - Functions →  →  Bottle Cooler →  → 
  - Bottle Cooler ON/OFF →  →  Bottle Cooler On → 
- How to deactivate
  - Functions →  →  Bottle Cooler →  → 
  - Bottle Cooler ON/OFF →  →  Bottle Cooler Off → 
- How to program the duration
  - Functions →  →  Bottle Cooler
  - Set Cooling Time →  →  Set time : 20 min →  → 

### ICE MAKER

The IceMaker function permits selecting the size of the ice cubes, by choosing between Large (base setting) or Medium, and activation of the Fast Ice function, which increases the quantity of produced ice. The Fast Ice function deactivates automatically after 24 hours.

- How to activate the cube size function
  - Functions →  →  Ice Maker →  → 
  - Set Cube Size →  →  Size: Large →  → 
- How to deactivate
  - Functions →  →  Ice Maker →  → 
  - Set Cube Size →  →  Size: Medium →  → 
- How to activate the SuperIce function
  - Functions →  →  Ice Maker →  → 
  - SuperIce ON/OFF →  →  SuperIce On → 
- How to deactivate
  - Functions →  →  Ice Maker →  → 
  - SuperIce ON/OFF →  →  SuperIce Off → 

### SABBATH MODE *(optional)*

**Sabbath Mode *(Optional)*** The function makes it possible to comply to certain religious observances requiring that the operation of the appliance is not affected by the opening or closing of the doors (the thermostatic control, the inner lighting and the ice maker are deactivated).

- How to activate
  - Functions →  →  Sabbath Mode →  → 
  - Sabbath Mode ON/OFF →  →  Sabbath Mode On → 
- How to deactivate
  - Functions →  →  Sabbath Mode →  → 
  - Sabbath Mode ON/OFF →  →  Sabbath Mode Off → 

# GETTING TO KNOW YOUR REFRIGERATOR *(continued)*

## SPECIAL SETTINGS AND FUNCTIONS *(continued)*

### WATER FILTER

The View Status function permits visualizing the time left before the filter needs to be replaced.

How to check the status of the filter



### RESET FILTER

The Reset Filter function sets to zero the time left before the filter needs to be replaced. It is necessary to set the meter to zero each time the cartridge is replaced.

How to set the filtered water meter to zero



### BYPASS FILTER

This function is to be activated when it is not necessary to filter the water because excellent quality water is already available from the home water system.

How to activate filter Bypass

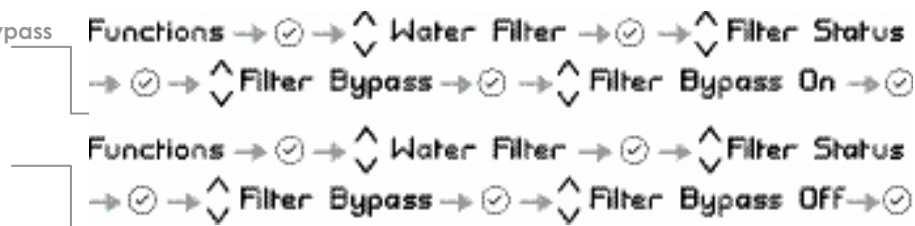

### MANUAL CLEAN WATER FILTER

If ice production has been disabled or unused for a long period it is recommended to perform a Manual Clean function to flush out water which has salt in the system during this period. Repeat the operation until the water is clean.

How to manually clean the filter

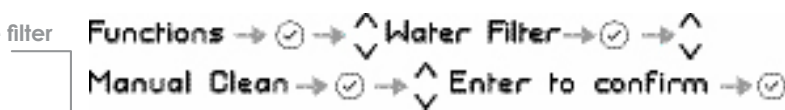

Before proceeding it is important to turn off the ice maker by pressing the Ice  button.



Correctly position the ice tray or another suitable container under the IceMaker to collect water, then close the drawer. At the end of the operation, wash the tray.

## SPECIAL SETTINGS AND FUNCTIONS *(continued)*

### FRESH ZONE OPTIONS

Select the Menu button MENU and use the Up/Down button  to select Fresh Zone.

The freezer compartment can, if required, be converted to refrigeration or Fresh operating mode.





How to set the Fridge function **Settings** →  →  **TriMode Options** →  →   
**Fridge** →  **Enter to confirm** → 

How to set the Fresh function **Settings** →  →  **TriMode Options** →  →   
**Fresco** →  **Enter to confirm** → 

How to revert to the Freezer function **Settings** →  →  **TriMode Options** →  →   
**Freezer** →  **Enter to confirm** → 

### DEFAULT SETTINGS

This offers the possibility to reset default factory settings and cancels any previous changes.







How to reset default settings **Settings** →  →  **Default Setting** →   
**Enter to confirm** → 



**ATTENTION:** If the default settings are restored, the default mode of the Fresh Zone compartment is freezer mode. If it was previously being used in refrigerator or Fresh mode be sure to set it back to your desired setting.







### DATE SETTINGS

The display will show the date in the format dd:mm:yy (day:month:year), the day will blink. Use the Up/Down buttons  to modify the setting, confirm firm with Enter OK to go on to the next setting; once the year is confirmed the date will be set.

How to set the date **Settings** →  →  **Date** →  →  **Set Date**  
 →  **DATE: 01-01-2009** → 

Using this function it is possible to deactivate/activate the date being shown on the display.

How to activate the date **Settings** →  →  **Date** →  →  **Show Date**  
 →  →  **DATE: 01-01-2009 On** → 

How to deactivate the date **Settings** →  →  **Date** →  →  **Show Date**  
 →  →  **DATE: 01-01-2009 OFF** → 

The display shows the hours and minutes in the format hh:mm and with hh: blinking. Use the Up/Down buttons  to modify the setting and then confirm by pressing Enter OK to go on to the next setting. Once the minutes are confirmed, the time will be set.

How to set the time **Settings** →  →  **Time** →  →  **Set Time**  
 →  **TIME: 01:01** → 



# GETTING TO KNOW YOUR REFRIGERATOR *(continued)*

## SPECIAL SETTINGS AND FUNCTIONS *(continued)*

**SET 12/24 TIME** This function selects the display at 12 or 24 h.



**DISPLAY TIME** Through this function it is possible to activate/deactivate the constant display of the time.



**LANGUAGE** The function allows selection of the language for the display messages.



**°C/°F** This function permits showing the temperature in Centigrade or Fahrenheit degrees. Normally, the appliance is set for display in Fahrenheit degrees.

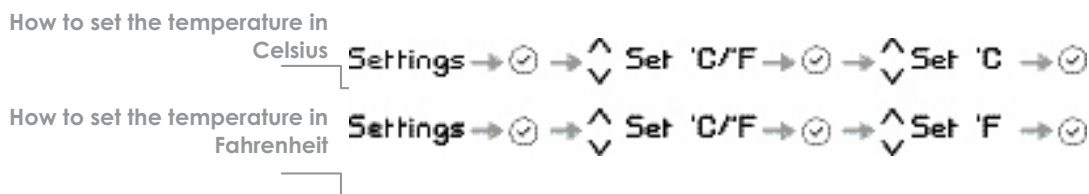

**KEYPAD LOCK** Through this function it is possible to activate/deactivate the keypad lock.

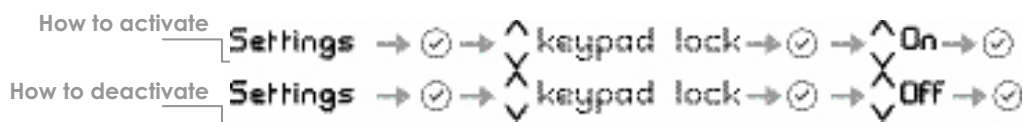

## SPECIAL SETTINGS AND FUNCTIONS *(continued)*

### FRESH ZONE DRAWER

EN

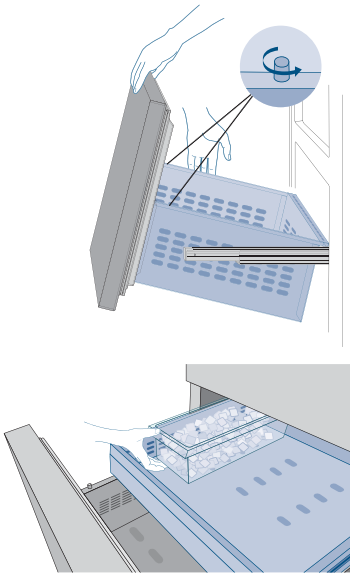

The upper Fresh Zone can be removed using the same method used for the Fresh drawer.

To remove the inner Fresh Zone drawer unscrew and remove the thumbscrews.

When replacing the drawer, make certain the back of the drawer engages under the clips on the slide guides. Once the drawer is properly in position, reinstall the thumb screws as they are necessary to keep the drawer in place.

The ice tray is located in the upper drawer of the freezer compartment.

After removal, make sure to reposition it correctly - small protrusions from the bottom of the ice bin should align with holes in the upper freezer drawer.



Do not place hands or fingers near the ice maker when it is functioning.

### ADJUSTABLE SHELVES

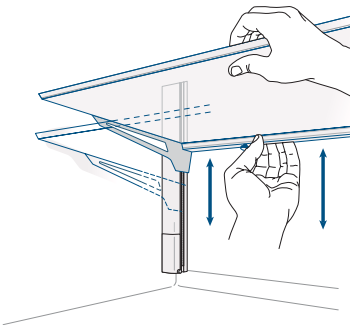

It is recommended that the shelves be emptied prior to adjusting the position. The shelves are able to slide up and down and can be easily re-positioned by the user as follows:

Slightly loosen the small locking knob (located under the shelf on the left side at the back) by turning it counter-clockwise.

Support the back of the shelf and tilt it upward at the front. This will allow you to raise or lower the shelf to the desired position. Once in position, lower the front of the shelf and tighten the locking knob. The locking knob keeps the shelf locked safely in position. If the locking knob is loose, the shelf could slide down if it were raised or tilted upward at the front.

To remove a shelf it is necessary to remove the top cap of the left and right side ladder, then tilting the front of the shelf upward, slide the shelf to the top to remove. It is not necessary to remove the shelves for cleaning.

### DOOR BINS

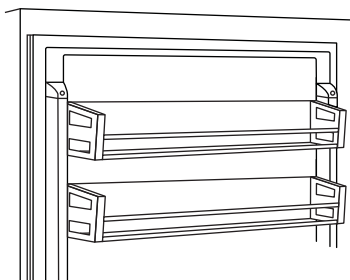

The door bins are adjusted by lifting the bin upward and sliding into the desired position. The lower door bin has a retaining support to keep taller items from falling out. The upper door bins do not have the support and are meant for storage of shorter items.

The door bins are easily removable for cleaning. To remove a door bin from the door, remove the top cap of the left and right side ladder then slide the bin upward and out.

## ACTIVATION AND USE OF THE ICE MAKER

To activate the Ice Maker after installation of the appliance, press the ice maker button. ❄️

Please note that 12 to 24 hours are necessary before ice production may begin. The production is of 10 cubes per cycle in approximately 10 cycles in 24 hours.

The yield depends on the temperature set in the freezer, the room temperature and the frequency of door opening. If the appliance is operating without being connected to the water system, make sure that the ice maker is deactivated by pressing the button. ❄️

The Ice Maker produces ice until the ice tray is full and will automatically stop once the maximum level is reached.

With the Fast Ice function, it is possible to increase the quantity of ice produced in 24 hours, while the Set Cube Size function permits selection of the size of the produced ice cubes.

At factory default settings the ice maker can produce approx. 100 ice cubes within 24 hours.



If the ice is not used frequently is advisable to empty the ice bin once every 8-10 days.

It is normal that some ice cubes stick to one another. If the ice is not frequently used, the older cubes can become opaque, will have an off flavor and become smaller.

The Icemaker automatically deactivates if and when the Holiday function is activated.

When the Icemaker is started for the first time, it is recommended to dispose of the first full bin of ice.

If the equipment has been switched off for a month or more, it is recommended to perform a water cleaning cycle.

The ice maker will only produce ice with the Fresh Zone compartment set to Freezer Mode. The ice maker will continue to operate even when the ice bin is not in position.

Do the ice cubes have an unusual odor?

Ice is a porous material which can absorb odors from the environment. Ice cubes which have been in the ice cube container for a long time may absorb odors, stick together and slowly become smaller. We recommend that old ice cubes not be used.

Other means of preventing odors:

The ice cube container should be cleaned occasionally with warm water. Make sure that you switch off the ice maker before clearing the container. Rinse out and wipe dry.

Check the contents of the freezer for spoiled or out-of-date food.

All odorous foods should be wrapped thoroughly or stored in airtight containers to prevent the build-up of odors.

The water filter may have to be replaced in some models.

In some cases the quality of the water connection in the house should be checked.

Operating noises  
Quite normal noises

Grumbling: refrigerating unit is running. Fan in the recirculating air system is running.

Bubbling, humming or gurgling noises: refrigerant is flowing through the water line.

Clicking: motor is switching on or off. Solenoid valve on the water connection is opening/closing.

Rumbling: ice cubes are falling into the ice cube container.

Note: the appliance is powered by two independent compressors.

It is therefore normal to always have one of two compressors in operation.



Do not place any bottles or food for rapid cooling in the ice cube container. The ice maker may become blocked and be damaged.

## ACTIVATION AND USE OF THE ICE MAKER *(continued)*

EN

### WATER FILTER

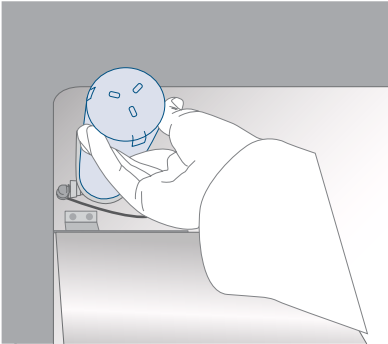

The Water Filter makes available high-quality water for the production of ice cubes. It provides up to 800 gallons of water for a maximum time of 12 months.

When the filter has nearly expired the message "Replace Filter Cartridge" will appear on the display.

The filter is located inside the refrigerator compartment, above the top glass panel. Prior to changing the filter, switch off the ice maker by pressing the IceMaker button.

Open the top glass panel and carefully rotate the filter cartridge for a quarter rotation in a counter clockwise direction until it detaches from its housing. It is normal for a small quantity of water to come out. Remove the cap of the new cartridge and insert it into the housing by gently rotating it for a quarter rotation in a clockwise direction until it locks into place.

### INTERIOR LIGHTING

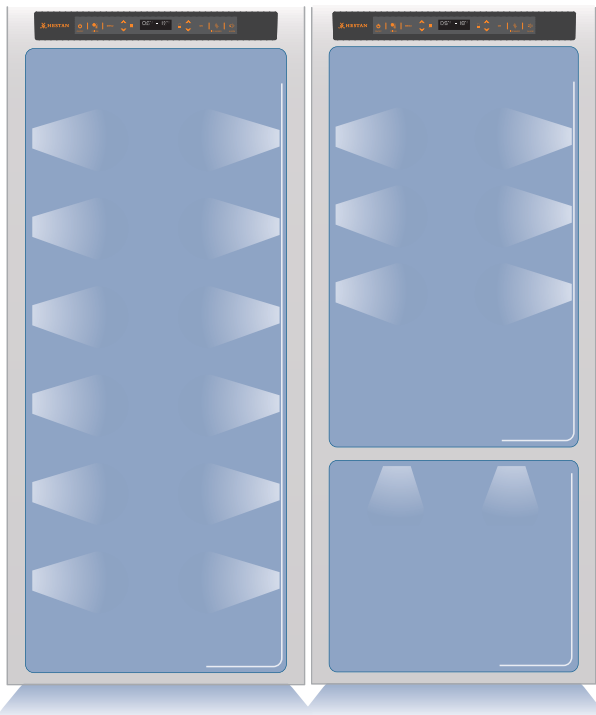

To provide optimum interior lighting, LED strips illuminate the refrigerator compartment from the top and sets of LED lights directly illuminate different areas of the refrigerator compartment and the freezer drawer.

In case of malfunction and/or wearing out of the lighting system, the repair should be carried out by a qualified service technician.

# FOOD PRESERVATION

Your refrigerator is designed to ensure precise, constant temperatures and appropriate humidity levels in all compartments. In addition, the refrigeration system ensures that frozen foods and ice do not absorb the odor of fresh foods and that the humidity in the refrigerator does not freeze and build up frost. Nevertheless, to properly preserve all of your foods, it is not enough to have an excellent refrigerator. It is also necessary to know the rules for correct food preservation.

Do bear in mind that all foods will inevitably change their characteristics over the passage of time. This change begins long before the food is consumed, since foods contain micro organisms which multiply and can cause deterioration. This process occurs more rapidly due to improper handling, preservation temperatures and humidity levels.

It is therefore recommended to follow the directions presented below which will permit using your refrigerator/freezer in the most effective and safe manner to keep your foods in the best way for as long as possible.

Periodically check that all foods are in a perfect state of preservation. It is usually quite clear when a food item is deteriorated, due to mold, unpleasant odor and an unpleasant aspect. Nevertheless, there are cases in which these conditions are not so evident. If you believe that a food item was kept for an excessive period of time and may be deteriorated, do not consume this item or even taste it, even if it seems to still be healthy, since the bacteria that cause deterioration of food can also cause poisoning and illness. When in doubt, throw the food away.

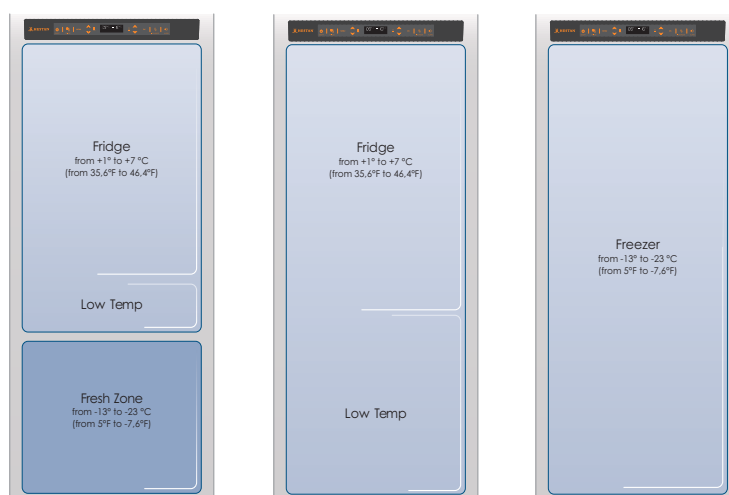



## CARE AND CLEANING

To clean the parts made of steel use a microfiber cloth and the sponge provided in the kit with the appliance. Always use the cloth and sponge in the direction of the steel's satin finish.

Every now and then, to polish the steel, wipe with a slightly damp micro fiber cloth.

Do not use the sponge on aluminium parts, such as the handles and the profiles of the glass shelves.

You should use special care to keep the ventilation openings in the appliance or in the cabinet that houses it free of obstructions.



Scrupulously follow the detailed directions that can be found in the provided kit and never use abrasive or metallic products which could scratch and damage the satin finishing on the appliance permanently.

Before performing any sort of cleaning, disconnect the appliance from the electrical power supply.

Make sure you do not damage the refrigerant circuit in any way.

### CLEANING THE CONDENSER

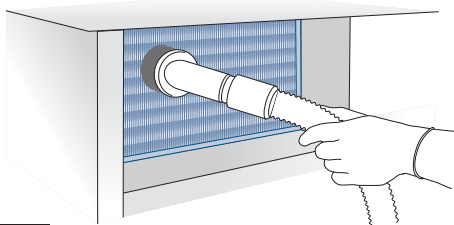
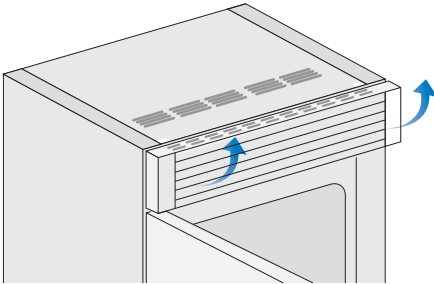

A ventilation grill is located either at the top of the appliance or at the bottom according to the model type. To clean it use a vacuum cleaner with a soft brush attachment at maximum power, sweeping it along the vent slits. In case of significant dust build up, the ventilation grill can be removed to allow a more accurate cleaning of the filter.

Switch off the appliance by pressing the Power button  on the main control panel for approx 3 seconds.

Wait approx 30 minutes, until the finned condenser cools down to room temperature.

On models with ventilation at the base remove the grill at the bottom (magnetically attached) and take it off. On models with ventilation lift the grill as shown in the picture.

Thoroughly clean the grill and the foam filter, by means of a vacuum cleaner and the soft brush attachment.

Clean it thoroughly from any dust build up as shown in the picture, taking care not to damage it.

Start up the appliance again, by pressing the Power button  on the control panel.

Clean the internal and removable parts by washing them with a solution of lukewarm water, a small amount of dishwashing detergent.

Rinse and dry right away.

Do not use mechanical devices or other methods to speed up defrosting.



The edges of the condenser are sharp, therefore use adequate protection for the hands and arms when cleaning the condenser.



Do not use water on the electrical parts, lights and control panel.



Do not bring cold glass parts into contact with boiling water. Do not wash any parts of the refrigerator in a dishwashing machine since this could damage or irreparably deform the parts.

# TROUBLESHOOTING

## TROUBLESHOOTING GUIDE

EN

If you notice malfunctions in your appliance, use this guide before calling for service: this guide can help you personally resolve the problem or could provide important information to be conveyed to the service technician to ensure rapid and effective repair.

Malfunction message	A malfunction is usually indicated by a message on the display. Problems that cannot be solved by the user are signaled through a malfunction code.
The refrigerator or the freezer does not work	Is the appliance connected to the electrical power supply? Is electrical power available at the electricity socket? Is the power button  activated? Is the unit in 'Demo' Mode?
The refrigerator or the freezer is warmer than usual	Does the display show a malfunction code? Is the temperature adjusted correctly? Were the doors or drawers open for a long period of time? Were large quantities of food recently inserted? Is the unit in 'Demo' Mode?
The compressors are running for an extended period of time	Bear in mind that during very hot weather and with very high temperatures in the room it is normal that the compressor remains on for prolonged periods of time. Were the doors or drawers open for a long period of time? Were large quantities of food recently inserted? Check that the doors are closed and that the food or containers do not obstruct the perfect closure of the door. Is one or more compartments in Shopping Mode?
If you hear unusual noises	It is normal to hear noises from the ventilators or compressors during operation or during the defrost phase. Noise could be more marked depending on the position of the appliance and the surrounding environment.
Condensation inside and outside of the refrigerator	If the climate is very humid, the formation of condensation is normal. Opening the door or drawers for prolonged periods of time can contribute to the formation of condensation. In any case, make sure that the doors are always perfectly closed.
Ice or frost build up inside the refrigerator or freezer	Did you leave the doors open for a long period of time? Do the doors close perfectly? If the doors do not close perfectly, contact your installer. In case of frost or ice build up in the Fresh Zone compartment, due to frequent and prolonged opening of the doors, deactivate the Fresh function via the button on the control panel. Wait until the frost or ice melts, then remove the drawer and dry the sides and bottom of the compartment.
Unpleasant odors inside the refrigerator	Clean the appliance completely according to the instructions. Properly cover all the food. Do not conserve food for prolonged periods of time.
The doors are difficult to open	The appliance is designed to ensure a fully sealed enclosure. When the door is closed, a vacuum condition can occur: in this case it is necessary to wait a few seconds until the pressure balances before opening the door.
Appliance is cooling but lights and display are not working	Check to see if the appliance was accidentally placed into Sabbath mode.

# TROUBLESHOOTING

## TROUBLESHOOTING GUIDE *(continued)*

EN

The Ice Maker does not work

Make sure that the ice maker is on (ice maker button is  on). To switch on the Ice Maker press the button. Make sure that the appliance is connected to the water supply.

The Ice Maker does not produce sufficient amounts of ice

On average, the ice maker produces approximately 10 cubes of ice every two and half hours.

The ice cubes freeze into one block

If the ice is not used frequently, it is possible that blocks of ice may form. It is recommended to remove the block of ice cubes and then let the Ice Maker fill the ice tray again.

The ice has an unusual flavor or color



If the unit you purchased was used as a showroom model it may be in a special energy-saving mode called Demo Mode where the appliance appears to be operating (lights work and false temperatures are displayed) but no cooling actually takes place. If you suspect your appliance is in Demo Mode please contact customer service for assistance with disabling this mode.

When the ice maker is started for the first time, it is recommended to empty the first full tray of ice cubes. If the refrigerator was switched off for more than one month or if the cartridge was not changed for more than six months, it could be necessary to replace the filter cartridge. Contact a plumber or a water treatment expert to make sure that the problem is not due to the water supply.

## ERROR MESSAGES IN THE DISPLAY

Display message	Malfunction description
Power Failure!!	Prolonged interruption of electrical power The appliance resumes operation automatically, the display shows the warmest temperatures achieved.
Door Fridge OPEN	Fridge door open the message appears after a few minutes from the door opening
Fresh Zone OPEN	Fresh Zone drawer open the message appears after a few minutes from the drawer opening
Replace filter	Replace filter cartridge message appears when only 30% of filter capacity is left
Fridge too warm	Fridge too warm see Troubleshooting Guide
Fridge too cold	Fridge too cold wait for 12 hours: if malfunction persists call Customer Care for advice
Fresh too warm	Fresh Zone Compartment too warm see Troubleshooting Guide
Fresh too cold	Fresh Zone Compartment too cold wait for 12 hours: if malfunction persists call Customer Care for advice
Fresh Zone too warm	Freezer too warm see Troubleshooting Guide
Fresh Zone too cold	Freezer too cold wait for 12 hours: if malfunction persists call Customer Care for advice
Error Code...	Functional problems call Customer Care who may help you to solve the problem or put you in contact with the nearest Service Agent

## PARTS / SERVICE

---

### SERVICE DATA RECORD

The location of the serial tag on the product can be seen when the refrigerator door is opened. It is located on either the left or right side depending on the specific model.

Now is a good time to write this information in the space below provided. Keep your invoice for warranty validation.

Model Number \_\_\_\_\_

Serial Number \_\_\_\_\_

Date of Installation or Occupancy \_\_\_\_\_

### PARTS LIST

---

Please visit the Hestan website to access the parts list for your Hestan Indoor product:  
[www.hestanhome.com](http://www.hestanhome.com)

### SERVICE

---

All warranty and non-warranty repairs should be performed by qualified service personnel. To locate an authorized service agent in your area, contact your Hestan dealer, local representative, or the manufacturer. Before you call, please have the model number and serial number information ready.

Hestan Commercial Corporation  
3375 E. La Palma Avenue  
Anaheim, CA 92806  
(888) 905-7463

## 2018 HESTAN INDOOR COOLING WARRANTY

EN

### WHAT THIS LIMITED WARRANTY COVERS

Hestan Commercial Corporation (“HCC”) warrants to the original consumer purchaser of a Hestan Indoor Cooling product (the “Product”) from an HCC authorized dealer that the Product is free from defective materials or workmanship for a period of two (2) years from the date of original retail purchase or closing date for new construction, whichever period is longer (“Limited Warranty Period”). HCC agrees to repair or replace, at HCC’s sole option, any part or component of the Product that fails due to defective materials or workmanship during the Limited Warranty Period. This Limited Warranty is not transferable and does not extend to anyone beyond the original consumer purchaser (“Purchaser”). This Limited Warranty is valid only on Products purchased and received from an HCC authorized dealer in the fifty United States, the District of Columbia and Canada. This Limited Warranty applies only to Products in non-commercial use and does not extend to Products used in commercial applications.

### HOW TO OBTAIN WARRANTY SERVICE

If the Product fails during the Limited Warranty Period for reasons covered by this Limited Warranty, the Purchaser must immediately contact the dealer from whom the Product was purchased or HCC at 888.905.7463.

Purchaser is responsible for making the Product reasonably accessible for service or for paying the cost to make the Product reasonably accessible for service. Service is to be provided during normal business hours of the authorized Hestan Commercial Service Provider. To the extent Purchaser requests service outside of the normal business hours of the authorized Hestan Commercial Service Provider, Purchaser will pay the difference between regular rates and overtime or premium rates. Purchaser is required to pay all travel costs for travel beyond 50 miles (one way) from the nearest authorized Hestan Commercial Service Provider.

### EXTENSIONS TO TWO YEAR LIMITED WARRANTY PERIOD:

In addition to the Two-Year Limited Warranty, the following components have extended warranty coverage as specifically set forth below:

The Product’s compressor, condenser, evaporator, drier and all connecting tubing (where applicable) are warranted to be free from defects in material and workmanship under normal non-commercial use and service for a period of five (5) years of the original Purchaser. This excludes surface corrosion, scratches, and discoloration which may occur during normal use and is limited to replacement of the defective part(s), including labor, shipping and handling, as applicable.

The Product’s compressor, condenser, evaporator, drier and all connecting tubing (where applicable) are warranted to be free from defects in material and workmanship under normal non-commercial use and service for a period of twelve (12) years of the original Purchaser. This excludes surface corrosion, scratches, and discoloration which may occur during normal use and is limited to replacement of the defective part(s), with the Purchaser paying all other costs, including labor, shipping and handling, as applicable.

### WHAT THIS LIMITED WARRANTY DOES NOT COVER:

This Limited Warranty does not cover and HCC will not be responsible for and will not pay for: damage to or defects in any Product not purchased from an HCC authorized dealer; color variations in color finishes or other cosmetic damage; failure or damage from abuse, misuse, accident, fire, natural disaster, commercial use of the Product, or loss of electrical power or gas supply to the Product; damage from alteration, improper installation, or improper operation of the Product; damage from improper or unauthorized repair or replacement of any part or component of the Product; damage from service by someone other than an authorized agent or representative of the Hestan Commercial Service Network; normal wear and tear; damage from exposure of the Product to a corrosive atmosphere containing chlorine, fluorine, or any other damaging chemicals; damage resulting from the failure to provide normal care and maintenance to the Product; damage HCC was not



## LIMITED WARRANTY *(continued)*

---

notified of within the Limited Warranty Period; and incidental and consequential damages caused by any defective material or workmanship.

EN

### ARBITRATION:

This Limited Warranty is governed by the Federal Arbitration Act. Any dispute between Purchaser and HCC regarding or related to the Product or to this Limited Warranty shall be resolved by binding arbitration only on an individual basis with Purchaser. Arbitration will be conducted by the American Arbitration Association ("AAA") in accordance with its Consumer Arbitration Rules or by JAMS. The arbitration hearing shall be before one arbitrator appointed by the AAA or JAMS. The arbitrator shall not conduct class arbitration and Purchaser shall not bring any claims against HCC in a representative capacity on behalf of others.

### LIMITATION OF LIABILITY:

This Limited Warranty is the final, complete and exclusive agreement between HCC and Purchaser regarding the Product.

THERE ARE NO EXPRESS WARRANTIES OTHER THAN THOSE LISTED AND DESCRIBED ABOVE. NO WARRANTIES WHETHER EXPRESS OR IMPLIED, INCLUDING, BUT NOT LIMITED TO, ANY IMPLIED WARRANTIES OF MERCHANTABILITY OR FITNESS FOR A PARTICULAR PURPOSE SHALL APPLY AFTER THE LIMITED WARRANTY PERIOD STATED ABOVE. NO OTHER EXPRESS WARRANTY OR GUARANTY GIVEN BY ANY PERSON, FIRM OR CORPORATION WITH RESPECT TO THIS PRODUCT SHALL BE BINDING ON HCC. HCC ASSUMES NO RESPONSIBILITY THAT THE PRODUCT WILL BE FIT FOR ANY PARTICULAR PURPOSE, EXCEPT AS OTHERWISE PROVIDED BY APPLICABLE LAW.

HCC SHALL NOT BE LIABLE FOR LOSS OF REVENUE OR PROFITS, FAILURE TO REALIZE SAVINGS OR OTHER BENEFITS, OR ANY OTHER SPECIAL, INCIDENTAL OR CONSEQUENTIAL DAMAGES CAUSED BY THE USE, MISUSE OR INABILITY TO USE THE PRODUCT, REGARDLESS OF THE LEGAL THEORY ON WHICH THE CLAIM IS BASED, AND EVEN IF HCC HAS BEEN ADVISED OF THE POSSIBILITY OF SUCH DAMAGES. NO RECOVERY OF ANY KIND AGAINST HCC SHALL BE GREATER IN AMOUNT THAN THE PURCHASE PRICE OF THE PRODUCT.

WITHOUT LIMITING THE FOREGOING, YOU ASSUME ALL RISK AND LIABILITY FOR LOSS, DAMAGE OR INJURY TO YOU AND YOUR PROPERTY AND TO OTHERS AND THEIR PROPERTY ARISING OUT OF THE USE, MISUSE OR INABILITY TO USE THE PRODUCT NOT CAUSED DIRECTLY BY THE NEGLIGENCE OF HCC. THIS LIMITED WARRANTY STATES YOUR EXCLUSIVE REMEDY.

No oral or written representation or commitment given by anyone, including but not limited to, an employee representative or agent of HCC will create a warranty or in any way increase the scope of this express Limited Two Year Warranty. If there is any inconsistency between this Limited Warranty and any other agreement or statement included with or relating to the Product, this Limited Warranty shall govern. If any provision of this Limited Warranty is found invalid or unenforceable, it shall be deemed modified to the minimum extent necessary to make it enforceable and the remainder of the Limited Warranty shall remain valid and enforceable according to its terms.

### INTERACTION OF LAWS WITH THIS LIMITED WARRANTY:

Some states, provinces or territories may not allow limitations on how long an implied warranty lasts or the exclusion or limitation of incidental or consequential damages, so the above limitations or exclusions may not apply to you. Some states, provinces or territories may provide for additional warranty rights and remedies, and the provisions contained in this Limited Warranty are not intended to limit, modify, take away from, disclaim or exclude any mandatory warranty requirements provided by states, provinces or territories, including certain implied warranties. This warranty gives you specific legal rights, and you may also have other rights which vary depending on location.

Any questions about this Limited Warranty may be directed to  
Hestan Commercial Corporation at (888) 905-7463



## **AVERTISSEMENT**

LE NON-RESPECT À LA LETTRE DE CES INSTRUCTIONS PEUT CAUSER UN INCENDIE OU UNE EXPLOSION, QUI POURRAIT ENTRAÎNER DES DOMMAGES MATÉRIELS, DES BLESSURES OU LA MORT.

Ne pas entreposer ou utiliser d'essence ou tout autre liquide ou gaz inflammable à proximité de cet appareil ou de tout autre appareil.

### **EN PRÉSENCE D'UNE ODEUR DE GAZ:**

1. Ne tenter d'allumer aucun appareil.
2. Ne toucher à aucun commutateur électrique.
3. N'utiliser aucun téléphone dans l'immeuble.
4. Appeler immédiatement le fournisseur de gaz à partir d'un téléphone situé à l'extérieur de l'immeuble ; Suivre les instructions du fournisseur de gaz.

S'il est impossible de joindre le fournisseur de gaz, appeler le service des incendies.

L'installation et la réparation doivent être effectuées par un installateur ou une agence de réparation ayant les qualifications requises auprès du fournisseur de gaz.

LISEZ ATTENTIVEMENT ET COMPLÈTEMENT CES INSTRUCTIONS AVANT D'INSTALLER OU D'UTILISER VOTRE APPAREIL AFIN DE RÉDUIRE LES RISQUES D'INCENDIE, DE BRÛLURE OU D'AUTRES BLESSURES. CONSERVER CE MANUEL POUR RÉFÉRENCE FUTURE.

## DÉFINITIONS DE SÉCURITÉ



**DANGER.** Ce symbole indique des informations et avertissements qui doivent impérativement être respectés pour ne pas compromettre la sécurité des personnes ou endommager l'appareil.



**DANGER ÉLECTRIQUE.** Ce symbole indique des informations et avertissements concernant les circuits électriques qui doivent impérativement être respectés pour ne pas compromettre la sécurité des personnes ou endommager l'appareil.



Ce symbole indique des informations et avertissements de caractère général.

**INSTALLATEUR: LAISSER CE MANUEL AVEC LE PROPRIÉTAIRE DE L'APPAREIL.  
PROPRIÉTAIRE: CONSERVEZ CE MANUEL POUR RÉFÉRENCE FUTURE.**

---

## MESSAGE DE BIENVENUE

FR

Les innovations culinaires primées de Hestan et les caractéristiques spéciales ont réinventé la cuisine du restaurant et redéfini l'expérience culinaire dans certains des restaurants les plus acclamés de l'Amérique. Hestan prend maintenant cette performance à l'arrière de la maison et la met au centre de la vôtre. Pensé et méticuleusement conçu, Hestan vous servira magnifiquement pour les années à venir.

Hestan est la seule marque résidentielle née des rêves et des exigences des chefs professionnels. De la gamme de four à la réfrigération, chaque détail est conçu pour offrir la performance et la fiabilité attendues dans un restaurant - maintenant disponible pour vous.

Nous apprécions que vous ayez choisi Hestan, et nous nous engageons à vous offrir le meilleur.

Bienvenue à Hestan.







# TABLE DES MATIÈRES

3	PRÉCAUTIONS DE SÉCURITÉ - AVANT DE COMMENCER
4	NUMÉROS DE MODÈLE
5	ÉTIQUETTE DE NOTATION
5	EXIGENCES RÉGLEMENTAIRES / CODE
6	AVERTISSEMENTS SUR LE PRODUIT / SÉCURITÉ
8	APPRENDRE À CONNAÎTRE VOTRE RÉFRIGÉRATEUR
25	LA CONSERVATION DES ALIMENTS
26	SOIN ET NETTOYAGE
27	DÉPANNAGE
29	PIÈCES / SERVICE
30	GARANTIE LIMITÉE

FR

## PRÉCAUTIONS DE SÉCURITÉ - AVANT DE COMMENCER

S'il est bien entretenu, cet appareil Hestan procurera un service sûr et fiable pendant de nombreuses années. Lorsqu'on se sert de cet appareil, les pratiques élémentaires suivantes en matière de sécurité doivent être adoptées.

Conservez ces instructions pour l'utilisation locale de l'Inspecteur du gaz ou des services publics.

Cette cuisinière N'EST PAS conçue pour être installée dans des maisons préfabriquées (mobiles) ou dans des véhicules récréatifs. N'installez PAS cette cuisinière à l'extérieur.



### RISQUE DE CHOC ÉLECTRIQUE

Débranchez l'alimentation avant d'installer ou d'entretenir l'appareil. Avant de le mettre sous tension, assurez-vous que toutes les commandes sont en position «OFF». Ne pas le faire peut entraîner la mort ou un choc électrique.



### MISE À LA TERRE ÉLECTRIQUE

- Cet appareil doit être mis à la terre. La mise à la terre réduit le risque de choc électrique dans le événement d'un court-circuit. Lisez la section CONNEXIONS ÉLECTRIQUES de ce manuel pour des instructions complètes.
- NE PAS broyer sur un tuyau de gaz.
- N'UTILISEZ PAS de rallonge avec cet appareil.
- N'AYEZ PAS de fusible dans le circuit NEUTRE ou TERRE. Un fusible au NEUTRE ou le circuit de MISE À LA TERRE pourrait entraîner un choc électrique.

# NUMÉROS DE MODÈLE

## MODÈLES DE RÉFRIGÉRATION

Modèle No.	La description
KRPR36	Réfrigérateur à congélateur inférieur, compresseur supérieur, pro, charnière droite, 36"
KRPL36	Réfrigérateur à congélateur en bas, compresseur supérieur, Pro, articulé à gauche, 36"
KRPR36-XX	Réfrigérateur à congélateur inférieur, compresseur supérieur, Pro, couleur, charnière droite, 36"
KRPL36-XX	Réfrigérateur à congélateur inférieur, compresseur supérieur, Pro, couleur, articulé à gauche, 36"
KRBR36	Réfrigérateur à congélateur inférieur, compresseur inférieur, à charnière droite, 36"
KRBL36	Réfrigérateur à fixation par le bas, compresseur inférieur, articulé à gauche, 36"
KRBR36-OV	Réfrigérateur inférieur, compresseur inférieur, recouvrement, charnière droite, 36"
KRBL36-OV	Réfrigérateur inférieur, compresseur inférieur, recouvrement, charnière gauche, 36"
KRBR36-XX	Réfrigérateur à congélateur en bas, compresseur inférieur, couleur, articulé à droite, 36"
KRBL36-XX	Réfrigérateur inférieur, compresseur inférieur, couleur, charnière gauche, 36"
KRCR24	Colonne de réfrigérateur, articulé à droite, 24"
KRCL24	Colonne de réfrigérateur, charnière gauche, 24"
KRCR24-OV	Colonne de réfrigérateur, recouvrement, charnière droite, 24"
KRCL24-OV	Colonne de réfrigérateur, recouvrement, charnière gauche, 24"
KRCR24-XX	Colonne de réfrigérateur, couleur, charnière droite, 24"
KRCL24-XX	Colonne de réfrigérateur, couleur, charnière gauche, 24"
KRCR30	Colonne de réfrigérateur, articulée à droite, 30"
KRCL30	Colonne de réfrigérateur, articulé à gauche, 30"
KRCR30-OV	Colonne de réfrigérateur, recouvrement, charnière droite, 30"
KRCL30-OV	Colonne de réfrigérateur, recouvrement, articulé à gauche, 30"
KRCR30-XX	Colonne de réfrigérateur, couleur, articulé à droite, 30"
KRCL30-XX	Colonne de réfrigérateur, couleur, articulé à gauche, 30"

FR

## MODÈLES DE CONGÉLATEUR

Modèle No.	La description
KFCR24	Colonne de congélateur, à charnière droite, 24"
KFCL24	Colonne de congélateur, articulé à gauche, 24"
KFCR24-OV	Colonne de congélateur, recouvrement, charnière droite, 24"
KFCL24-OV	Colonne de congélateur, recouvrement, charnière gauche, 24"
KFCR24-XX	Colonne de congélateur, couleur, charnière droite, 24"
KFCL24-XX	Colonne de congélateur, Couleur, articulé à gauche, 24"
KFCR30	Colonne de congélateur, à charnière droite, 30"
KFCL30	Colonne de congélateur, articulé à gauche, 30"
KFCR30-OV	Colonne de congélateur, recouvrement, charnière droite, 30"
KFCL30-OV	Colonne de congélateur, recouvrement, articulé à gauche, 30"
KFCR30-XX	Colonne de congélateur, couleur, à charnière droite, 30"
KFCL30-XX	Colonne de congélateur, couleur, articulé à gauche, 30"

## NUMÉROS DE MODÈLE (a continué)

### MODÈLES DE VIN

Modèle No.	La description
KWCR24	Colonne de vin, charnière droite, 24"
KWCL24	Colonne de vin, articulé à gauche, 24"
KWCR24-OV	Colonne de vin, recouvrement, charnière droite, 24"
KWCL24-OV	Colonne de vin, recouvrement, charnière gauche, 24"
KWCR24-XX	Colonne de vin, couleur, charnière droite, 24"
KWCL24-XX	Colonne de vin, couleur, articulé à gauche, 24"
KRWR24	Réfrigérateur avec vin, charnière droite, 24"
KRWL24	Réfrigérateur avec vin, articulé à gauche, 24"
KRWR24-OV	Réfrigérateur avec vin, recouvrement, charnière droite, 24"
KRWL24-OV	Réfrigérateur avec vin, recouvrement, charnière gauche, 24"
KRWR24-XX	Réfrigérateur avec vin, couleur, charnière droite, 24"
KRWL24-XX	Réfrigérateur avec vin, couleur, articulé à gauche, 24"

NOTE: -XX indique le modèle de couleur.

-BK for Stealth - Noir

-YW for Sol - Jaune

-PP for Lush - Violet

-GG for Pacific Fog - Gris graphite

-WH for Froth - Blanc

-OR for Citra - Orange

-BU for Prince - Bleu

-RD for Matador - Rouge

-BG for Tin Roof - Bourgogne



-GR for Grove - Vert

-TQ for Bora Bora - Turquoise

## ÉTIQUETTE DE NOTATION

L'étiquette de notation contient des informations importantes sur votre Hestan appareil tel que le modèle et le numéro de série et tarif Electrique.

L'étiquette de classement se trouve sur le mur intérieur du réfrigérateur.

HESTAN COMMERCIAL CORP. ANAHEIM, CA - USA			
Fridge Gas Fill Charge Quantité de Gaz Réfrigérateur	7 oz	MODEL	KRP36
Freezer Gas Fill Charge Quantité de Gaz Congélateur	0	CODE	FI24RC-RO
Total Absorbed Current Courant Absorbée Totale	1 A	SER.NO./N° SERIE	F20160725000001
Voltage Tension	115 V		
Frequency Frequence	60 Hz		
Refrigerant Gas Type Type de Gaz Réfrigérateur	R134a		ETL LISTED CONFORMS TO ANSI/UL STD 250 CERTIFIED TO CAN/CSA STD C22.2 NO.63
Made in Italy			3186660

ÉTIQUETTE DE NOTATION TYPIQUE

## EXIGENCES RÉGLEMENTAIRES / CODE

L'installation de cet appareil de réfrigération doit être faite conformément aux codes locaux. En l'absence de codes locaux, cette unité doit être installée conformément à la norme code et codes locaux.

Cet appareil doit être mis à la terre conformément aux codes locaux ou, en l'absence de codes locaux avec le National Electrical Code *ANSI/NFPA 70*, ou Canadian Electrical code *CSA C22.1*.

# CONSIGNES DE SÉCURITÉ IMPORTANTES

## PRÉCAUTIONS GÉNÉRALES DE SÉCURITÉ



Si cet appareil remplace un autre appareil déjà existant qui doit être mis de côté ou éliminé, veiller à ce que celui-ci ne devienne pas un dangereux piège pour les enfants, en coupant le câble d'alimentation et en rendant impossible la fermeture de la porte. Prêter la même attention à la fin du cycle de vie du nouvel appareil.

Cet appareil est conçu pour refroidir les boissons et les aliments et est destiné à un usage domestique.

L'appareil doit être installé en suivant les instructions reportées dans la Notice d'installation. Les ouvertures prévues pour la ventilation de l'appareil ou dans la structure à encastrement doivent rester libres.

L'appareil est doté d'un système d'éclairage à lumière concentrée moyennant des lampes à Led. Ne pas regarder à l'intérieur des lampes lorsque celles-ci sont allumées afin d'éviter tout dommage à la vue. Cette recommandation est également reportée sur l'étiquette collée à l'intérieur de la porte du réfrigérateur.

Lorsque le réfrigérateur fonctionne, ne pas toucher les surfaces internes en acier avec les mains humides ou mouillées, la peau pourrait rester attachée aux surfaces particulièrement froides.

N'utiliser aucun appareil électrique à l'intérieur des compartiments prévu pour la conservation des aliments.

Lors du repositionnement des clayettes ne pas approcher les doigts des coulisses de la clayette.

Ne pas positionner de récipients contenant des liquides inflammables près de l'appareil.

Durant les opérations d'entretien, arrêter complètement l'appareil en-le débranchant de la prise de courant. Si la fiche est difficile à atteindre, débrancher l'interrupteur omnipolaire correspondant à la prise à laquelle l'appareil est branché.

Les composants de l'emballage peuvent être dangereux pour les enfants; ne pas les laisser jouer avec les sachets, les films plastiques et le polystyrène.

Toute réparation doit être effectuée par un technicien qualifié.

Cet appareil ne doit pas être utilisé par des personnes (enfants compris) présentant des capacités physiques, sensorielles ou mentales réduites, ou sans expérience ni connaissance, sauf si celles-ci sont contrôlées ou si elles ont été auparavant formées pour utiliser l'appareil par une personne responsable de leur sécurité. Les enfants devraient être contrôlés afin d'éviter qu'ils ne jouent avec l'appareil.

N'endommagez pas les tubes du circuit réfrigérant du réfrigérateur.

Ne pas placer de vaporisateurs ou de récipients contenant des agents propulseurs ou des substances inflammables dans l'appareil.



**Note**  
Conseils pour une  
correcte utilisation  
de l'appareil



**Important**  
Indications afin d'éviter  
tout endommagement  
de l'appareil



**Attention**  
Indications afin d'éviter  
toute lésion aux personnes

## PRENDRE SOIN DE L'ENVIRONNEMENT



Faire très attention aux correctes modalités d'élimination de tous les composants de l'emballage.

L'appareil ne doit pas être éliminé avec les déchets urbains. S'informer auprès des centres de collecte pour l'élimination des matériaux recyclables.



En cas d'élimination, couper le câble d'alimentation et rendre impossible la fermeture de la porte.

Durant l'élimination, éviter d'endommager le circuit réfrigérant.

L'appareil ne contient pas, dans le circuit réfrigérant et dans l'isolation, de substances nocives pour la couche d'ozone atmosphérique.

### NETTOYAGE ET ENTRETIEN DU DISTRIBUTEUR DE GLACE

Le non-respect des instructions fournies pour la désinfection peut porter préjudice à la sécurité sanitaire de l'eau distribuée.

Lors de la première utilisation de l'appareil, il est recommandé de faire couler l'eau dans le circuit en utilisant le "Nettoyage manuel" et d'éliminer la glace produite au cours des premières 24 heures.

Lorsque l'appareil n'est pas utilisé pendant une période supérieure à 4 à 5 jours, il est conseillé de laver le circuit en éliminant le premier litre d'eau.

Repositionner le bec de tirage de l'eau extractible (s'il est présent) uniquement avec des mains propres et désinfectées.

Nous conseillons de nettoyer périodiquement le bac ou le tiroir à glaçons à l'eau courante uniquement.

Le filtre doit obligatoirement être remplacé lorsque le bandeau de commande le signale ou après une période de non utilisation du système de distribution de glace/d'eau supérieure à 30 jours.

Il est recommandé de désinfecter le distributeur de glace et/ou d'eau à chaque remplacement du filtre avec des solutions désinfectantes spéciales qui n'altèrent pas les matériaux en contact avec les aliments (à base d'hypochlorite de sodium) ou le Kit de désinfection disponible auprès du Service après-vente. Rincez avec au moins 2 litres d'eau avant usage.

Le remplacement des pièces du distributeur de glace et d'eau doit être effectué en utilisant des pièces d'origine fournies par le fabricant.

Les interventions techniques doivent être réalisées uniquement par des professionnels qualifiés ou par le personnel du Service Après-vente agréé.



# APPRENDRE À CONNAÎTRE VOTRE RÉFRIGÉRATEUR

## CONNAÎTRE VOTRE RÉFRIGÉRATEUR / CONGÉLATEUR

FR

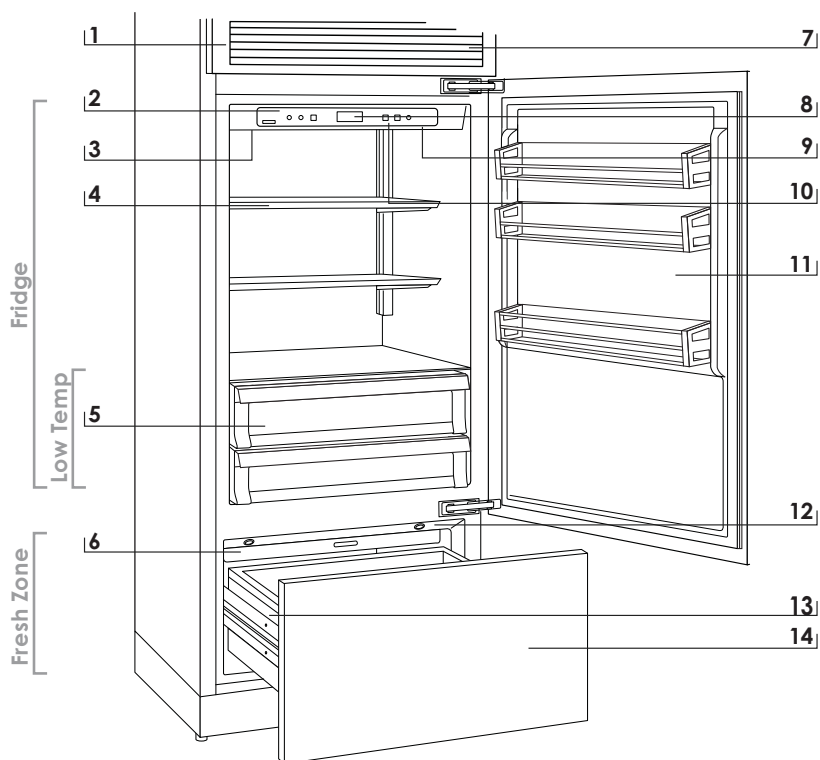

Modèles KRP

- 1 Structure en acier inoxydable avec garniture en aluminium
- 2 Panneau de contrôle avec affichage
- 3 Filtre à eau
- 4 Positionnement breveté des étagères système
- 5 Compartiments à légumes "Low Temp"
- 6 Machine à glaçons automatique
- 7 Système de réfrigération double
- 8 Affichage de la température
- 9 Signaux sonores
- 10 Fonction de vacances
- 11 Étagères de porte réglables
- 12 Éclairage LED
- 13 Système de fermeture automatique du tiroir
- 14 Compartiment congélateur qui peut être transformé en réfrigérateur ou FreshZone compartiment  
Lorsque l'appareil est premier allumé la FreshZone compartiment est réglé sur mode congélateur

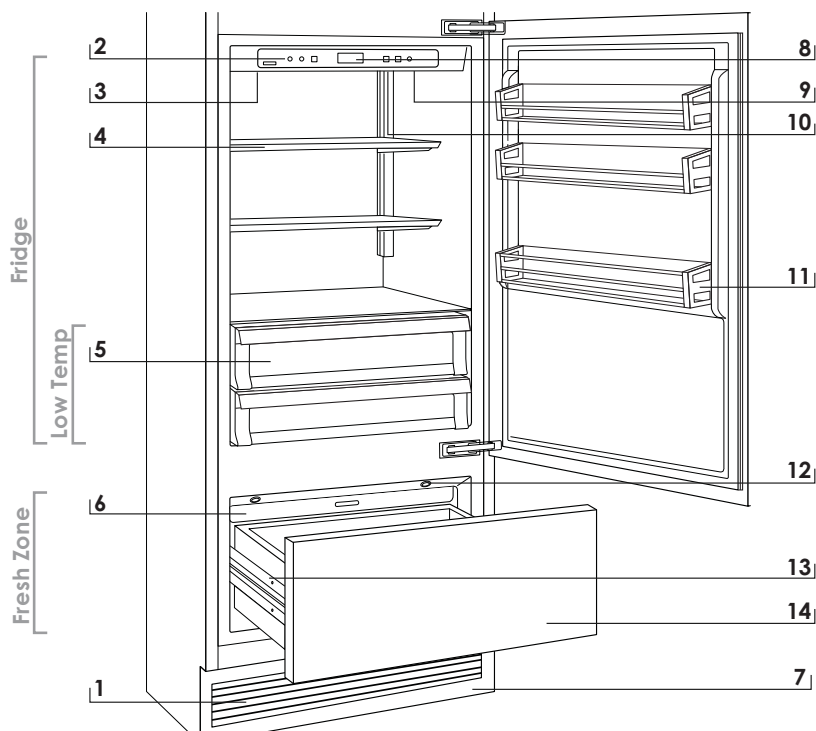

Modèles KRB

# APPRENDRE À CONNAÎTRE VOTRE RÉFRIGÉRATEUR

(a continué)

## PANNEAU DE CONTRÔLE (MODÈLES KRP / KRB)

Le système de contrôle électronique de votre réfrigérateur Hestan maintient une température constante dans les deux compartiments et affiche la température mesurée sur le panneau de commande. Cela permet également à l'utilisateur personnaliser les paramètres des différentes fonctions et fournir des alertes en cas de dysfonctionnement.



1		On/Off	Commute l'appareil (tous les compartiments) entre ON et Stand by (appuyez pendant 3 secondes).
2		Fridge	Vous permet d'éteindre le compartiment réfrigérateur et laissez le compartiment congélateur FreshZone allumé 3 secondes).
3	<b>MENU</b>	Menu	Permet d'accéder au menu du panneau de contrôle pour changer appareils divers paramètres.
4		Up/down Fridge	Haut/Bas - réfrigérateur: appuyez sur le réfrigérateur vers le haut et vers le bas touches, pour modifier la température du réfrigérateur ou pour naviguer dans le menu du panneau de contrôle.
5		Display	Affichage: Affiche la température du réfrigérateur et du congélateur compartiments, la date et l'heure, le menu du panneau de commande et divers autres messages.
6		Up/Down Freezer (Fresh Zone)	Up / Down - congélateur (FreshZone): appuyez sur le haut et le bas du congélateur touches, pour changer les touches du compartiment congélateur FreshZone changer le réglage de la température.
7	<b>OK</b>	Enter	Appuyez sur pour confirmer les sélections effectuées dans le menu du panneau de commande.
8		Ice maker	Appuyez pour activer ou désactiver la machine à glaçons.
9		Alarm	Clignote pour signaler les alertes de l'utilisateur, par exemple si la porte reste ouverte combinaison avec une tonalité d'avertissement. Appuyez sur cette touche pour désactiver la tonalité d'avertissement.

# APPRENDRE À CONNAÎTRE VOTRE RÉFRIGÉRATEUR

(a continué)

## APPRENDRE À CONNAÎTRE VOTRE RÉFRIGÉRATEUR ET VOTRE CONGÉLATEUR

FR

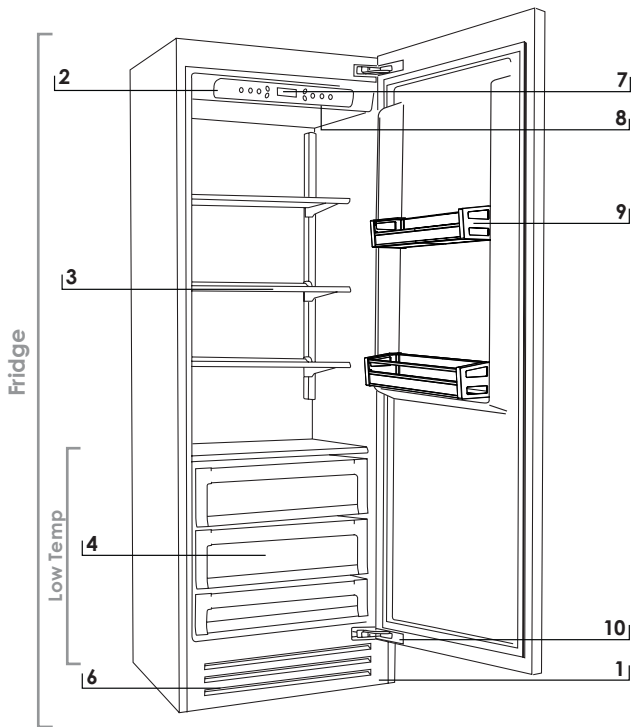

- 1 Structure en acier inoxydable avec garniture en aluminium
- 2 Panneau de contrôle avec affichage
- 3 Positionnement breveté des étagères système
- 4 Compartiments à légumes "Low Temp"
- 5 Machine à glaçons automatique
- 6 Système de réfrigération
- 7 Affichage de la température
- 8 Signaux sonores
- 9 Étagères de porte réglables
- 10 Système de fermeture automatique de la porte

Modèles KRC

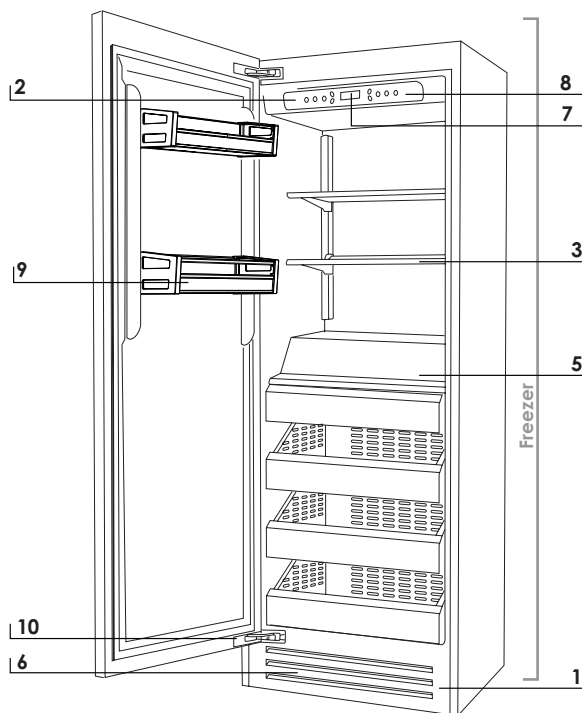

Modèles KFC





# APPRENDRE À CONNAÎTRE VOTRE RÉFRIGÉRATEUR

## PANNEAU DE CONTRÔLE (MODÈLES KRC / KFC)

(a continué)



1 2 3 4 5 6 7

1		On/Off	Commute l'appareil (tous les compartiments) entre ON et Stand by (appuyez pendant 3 secondes).
2	<b>MENU</b>	Menu	Permet d'accéder au menu du panneau de contrôle pour changer appareils divers paramètres.
3		Up/down Fridge	Haut/Bas - Réfrigérateur: appuyez sur le réfrigérateur vers le haut et vers le bas touches, pour modifier la température du réfrigérateur ou pour naviguer dans le menu du panneau de contrôle.
4		Display	Affichage: Affiche la température du réfrigérateur et du congélateur compartiments, la date et l'heure, le menu du panneau de commande et divers autres messages.
5		Up/Down Freezer	Haut/Bas - Congélateur: Appuyez sur le congélateur Haut et Bas touches, pour modifier la température du réfrigérateur ou pour naviguer dans le menu du panneau de contrôle.
6	<b>OK</b>	Enter	Appuyez sur pour confirmer les sélections effectuées dans le menu du panneau de commande.
7		Alarm	Clignote pour signaler les alertes de l'utilisateur, par exemple si la porte reste ouverte combinaison avec une tonalité d'avertissement. Appuyez sur cette touche pour désactiver la tonalité d'avertissement.

# APPRENDRE À CONNAÎTRE VOTRE RÉFRIGÉRATEUR

(a continué)

## CONNAÎTRE VOTRE RÉFRIGÉRATEUR DE VIN

FR

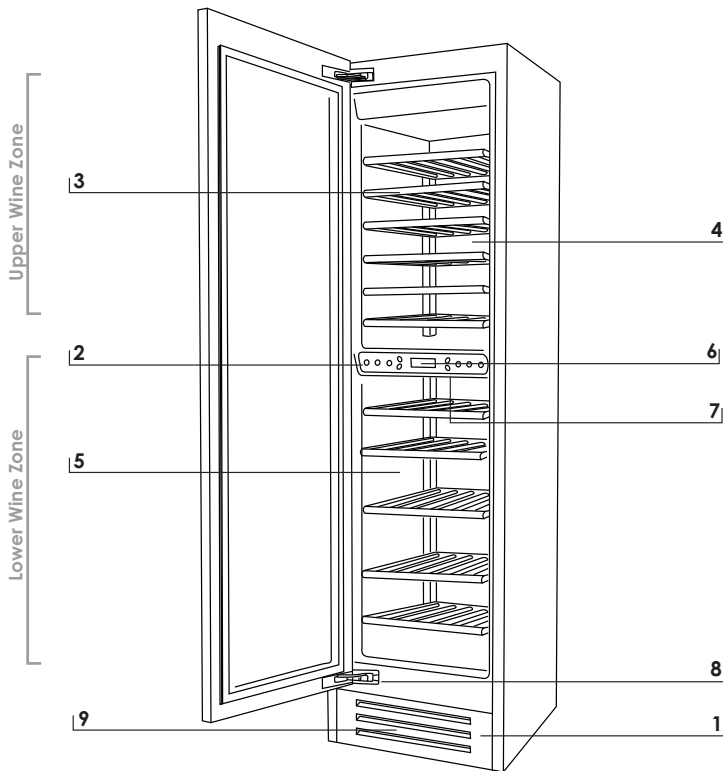

Modèles KWC

- 1 Structure en acier inoxydable avec garniture en aluminium
- 2 Panneau de contrôle à deux zones avec affichage
- 3 Faites glisser les porte-bouteilles de vin en bois
- 4 Zone viticole supérieure
- 5 Zone viticole inférieure
- 6 Affichage de la température
- 7 Signaux sonores
- 8 Système de fermeture automatique de la porte
- 9 Système de réfrigération double

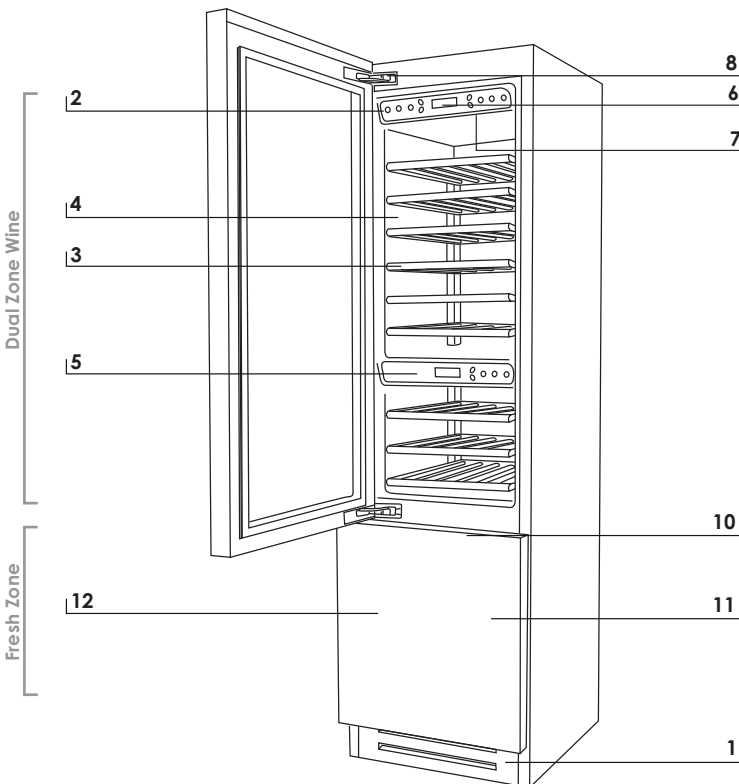

Modèles KRW

- 1 Structure en acier inoxydable avec garniture en aluminium
- 2 Panneau de contrôle à deux zones avec affichage
- 3 Faites glisser les porte-bouteilles de vin en bois
- 4 Zone viticole supérieure
- 5 Zone viticole inférieure
- 6 Affichage de la température
- 7 Signaux sonores
- 8 Fermeture automatique de la porte système
- 9 Système de réfrigération double
- 10 Éclairage LED
- 11 Système de fermeture automatique du tiroir
- 12 Freezer compartment that can be transformed into a refrigerator or FreshZone compartment  
When the appliance is first turned on the FreshZone compartment is set to the freezer mode



# APPRENDRE À CONNAÎTRE VOTRE RÉFRIGÉRATEUR

## PANNEAU DE CONTRÔLE (MODÈLES KWC / KRW)

(a continué)



	1	2	3	4	5	6	7	8	9
1		On/Off	Permet l'arrêt complet et le démarrage de l'appareil (appuyez pendant 3 secondes).						
2		Wine Cellar	Permet d'allumer et d'éteindre uniquement le compartiment Wine Cellar (appuyez pendant 3 secondes).						
3	MENU	Menu	Permet d'accéder au menu des fonctions de l'appareil.						
4		Upper Wine Zone	Utilisez les boutons Haut et Bas pour modifier la température de consigne de la zone supérieure et faites défiler le menu interactif.						
5		Display	Affiche la température des zones de la cave à vin, la date et l'heure, les fonctions du menu et les messages visuels.						
6		Lower Fresh Zone	Utilisez les boutons Haut et Bas pour changer la fonction sélectionnée de la zone fraîche inférieure (congélateur, réfrigérateur ou frais)						
7	OK	Enter	Confirme l'activation ou la désactivation des sélections effectuées dans Menu.						
8		Alarm	Blinks to signal possible malfunctioning, also through a sound qui peut être désactivé en appuyant sur le bouton Alarme.						
9		Light	Permet l'illumination de l'intérieur de la cave à vin lorsque la porte est fermé. Une fois activée, la lumière reste allumée pendant 6 heures, puis s'éteint automatiquement.						



	10	11	12	13
10		Display	Affiche la température des zones de la Wine Reserve, les fonctions du menu et les messages visuels.	
11		Wine Zone Reserve (temperature)	Utilisez les boutons Haut et Bas pour modifier la température de consigne du compartiment Wine Reserve.	
12		Wine Zone Reserve (On/Off)	Permet d'allumer et d'éteindre le compartiment Wine Reserve. (Appuyez pendant 3 secondes)	
13		Humidity	Permet le réglage de l'humidité dans le compartiment Wine Reserve à trois niveaux. Appuyez sur le bouton pour chacun: Haut, Moyen ou Bas.	

# APPRENDRE À CONNAÎTRE VOTRE RÉFRIGÉRATEUR

(a continué)

## ALLUMER ET ÉTEINDRE L'APPAREIL

FR

- Première mise en marche** Lorsque l'appareil est branché au réseau électrique mais n'a pas encore été mis en marche, sur l'écran s'affiche le message  
**Stand by**  
(message de sécurité pour avertir que l'appareil est sous tension), tandis que toutes les touches du panneau sont éteintes.  
Pour mettre en marche tous les compartiments de l'appareil, appuyer pendant 3 secondes sur la touche Power. ⏻
- Arrêt des compartiments Réfrigérateur et Fresh Zone** Lors de la première mise en marche, le compartiment TriMode est préparé en mode Congélateur. Celui-ci reste toujours allumé et ne peut être éteint qu'en arrêtant complètement l'appareil. Appuyer pendant 3 secondes sur la touche Power. ⏻
- Remise en marche** Appuyer de nouveau sur les mêmes touches pour la remise en marche. Le compartiment Congélateur reste allumé et ne peut être éteint qu'en arrêtant complètement l'appareil. Appuyer pendant 3 secondes sur la touche Power. ⏻
- Arrêt pendant de longues périodes** Durant de très longues périodes d'absence, il est conseillé d'arrêter le réfrigérateur en appuyant sur la touche Power ⏻ pendant 3 secondes et en débranchant la fiche ou en appuyant sur l'interrupteur omnipolaire qui l'alimente.  
Le vider complètement, le nettoyer et l'essuyer et laisser les portes et les bacs partiellement ouverts afin d'éviter la formation de mauvaises odeurs.



Si lors de la première mise en marche, n'apparaît pas le message Stand-by, mais apparaissent d'autres messages, cela signifie que l'appareil a déjà commencé la procédure de refroidissement.

Dans ce cas désactiver les éventuels messages sonores en effleurant la touche Alarm 🔔, refermer la porte et attendre que les températures programmées soient atteintes.

Lors de la première mise en marche, il ne sera pas possible d'utiliser le Menu pour une éventuelle modification des pré-configurations faites en usine tant que ne sera pas atteinte la température pré-configurée. Il est toutefois possible de régler tout de suite l'heure et la date, des paramètres nécessaires pour activer certaines fonctions spéciales.

Lors de chaque allumage, l'appareil effectue une procédure d'auto-diagnostic de la durée de 3 minutes avant de se mettre en marche complètement.

Si n'est arrêté que le compartiment Réfrigérateur ou le compartiment Crisper-Fresco, le ventilateur correspondant continue à fonctionner de manière autonome afin de prévenir la possible formation d'odeurs et de moisissures.

Avant d'arrêter l'appareil pour une longue période, retirer tous les aliments conservés et laisser les portes et les bacs ouverts afin d'éviter la formation de mauvaises odeurs et de moisissures.

# APPRENDRE À CONNAÎTRE VOTRE RÉFRIGÉRATEUR

(a continué)

## AJUSTER LES DIVERS RÉGLAGES DE TEMPÉRATURE

Chaque modèle est attentivement testé avant de quitter l'usine et réglé de manière à garantir de hautes performances et des consommations contenues. Il n'est donc pas nécessaire, en général, de modifier cette configuration. Il est dans tous les cas possible, en fonction d'exigences particulières, de reconfigurer les températures comme suit:

**Compartiment Réfrigérateur** de +1°C à +7°C (de 34°F à 46°F), la température conseillée et préconfigurée est de +4°C (39°F).  
Pour le réglage, effleurer les touches Up/Down . Lors du premier effleurage, apparaîtra sur l'écran la température configurée. Pour la modifier, effleurer encore les touches jusqu'à atteindre la température souhaitée.



**Compartiment Congélateur (Fresh Zone)** Compartiment Congélateur de -13°C à -23°C (de 9°F à -11°F), la température conseillée et pré-configurée est de -18° (-1°F).  
Pour le réglage, effleurer les touches Up/Down . Lors du premier effleurage, apparaîtra sur l'écran la température configurée. Pour la modifier, effleurer encore les touches jusqu'à atteindre la température souhaitée.  
Au cas où le compartiment serait utilisé comme compartiment Réfrigérateur ou comme compartiment Crisper-Fresco (fonction Fresh Zone), les températures conseillées et pré-configurées seront celles correspondant aux compartiments respectifs.



La température affichée peut légèrement varier par rapport à celle configurée suite à une ouverture continue des portes ou à l'introduction d'aliments à température ambiante ou en grandes quantités.

6 à 12 heures peuvent être nécessaires pour atteindre la température sélectionnée.

## ACTIVATION DU FABRICANT DE GLACE

La touche Appareil à glaçons  positionnée sur le panneau de contrôle principal permet l'activation du fabricant automatique de glace. Lorsque celui-ci fonctionne, la touche est allumée. Avant de mettre en marche l'appareil à glaçons pour la première fois, veuillez vous assurer que la cartouche du filtre pour l'eau a bien été installée et effectuez un lavage préliminaire du circuit hydraulique. Appuyez donc en même temps sur les touches Enter OK et Appareil à glaçons . Après quelques minutes l'appareil à glaçons peut être activé.



Ne pas activer l'Appareil à glaçons si l'appareil n'est pas raccordé au réseau hydrique.

For freezer models  
Fonctions →  →  Glace →  →   
Glace ON/OFF →  →  Glace OFF →  →   
 →  Filtre de l'eau →  →  Nettoyage manuel →  →   
 Enter > Confirmer →  →  → Refr. bouteilles →  → 

## INFORMATIONS D'AFFICHAGE ET MESSAGES DE DYSFONCTIONNEMENT

Un système de contrôle intégré fournit des informations moyennant des signaux lumineux ou des messages textuels visualisés sur l'écran. Le signal d'information s'affiche avec un texte fixe tandis que le signal d'anomalie s'affiche avec un texte clignotant. Le signal sonore qui accompagne certains signaux d'anomalie peut être désactivé en effleurant la touche Alarm  sur le panneau de commande principal. La liste des signaux d'anomalie est reportée à la fin de ce manuel.

# APPRENDRE À CONNAÎTRE VOTRE RÉFRIGÉRATEUR

(a continué)

## PARAMÈTRES ET FONCTIONS SPÉCIAUX

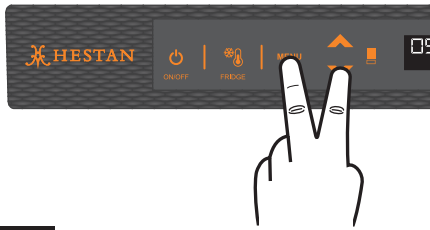

Afin d'éviter la modification accidentelle des configurations, le clavier se bloque automatiquement après un certain temps et sur l'écran apparaît le message "keypad locked". Pour le réactiver, appuyer en même temps sur les touches Menu OK et Up/Down pendant au moins 3 secondes. Le verrouillage des touches peut être désactivé grâce à la fonction spécifique dans le menu «Settings».

Il est possible de personnaliser le fonctionnement de votre réfrigérateur afin de l'adapter aux différentes exigences d'utilisation, en reconfigurant les paramètres principaux (Réglages) ou en activant les fonctions spéciales (Fonctions).

Les fonctions apparaissent sur l'écran principal en effleurant la touche Menu  $\wedge$ .

Les touches Up/Down  $\nabla$  permettent le défilement des fonctions disponibles, sélectionnées en effleurant la touche Enter OK et sur l'écran apparaît l'état actuel de la fonction.

Toujours moyennant les touches Up/Down  $\nabla$ , il est possible de se déplacer à l'intérieur de la fonction sélectionnée, en l'activant ou en la désactivant en effleurant la touche Enter OK.

Une fois confirmée la fonction, sur l'écran apparaîtra automatiquement le menu principal pour choisir d'autres fonctions.

Il est à tout moment possible de retourner au choix précédent moyennant la touche Menu  $\wedge$ .

La langue des messages qui apparaissent sur l'écran peut être changée comme suit:

Entrer dans le menu en appuyant au même temps sur les touches Menu  $\wedge$  et Enter OK, au moyen des touches Up/Down  $\nabla$  choisir (Réglages) et après confirmer avec la touche Enter OK

Ensuite choisir la fonction Language (Langue) et la langue souhaitée.

## FONCTIONS SPÉCIALES

### Max Cool

Pour utiliser les fonctions spéciales, sélectionner la touche Menu OK et moyennant la touche Up/Down  $\nabla$  accéder au menu en confirmant le choix **Fonctio**

La fonction baisse la température du Réfrigérateur à +2°C (35,6°F) pendant 12 heures, afin de permettre un rafraîchissement plus rapide des aliments à peine achetés et rangés. À la fin des 12 heures la fonction se désactive automatiquement, avec le rétablissement de la température précédemment configurée. Il est possible de programmer par avance l'activation de la fonction. Après une interruption prolongée du courant il est nécessaire de réactiver la fonction.



Il est possible de programmer avec une avance allant de 1 à 12 heures.

## HOLIDAY RÉFRIGÉRATEUR



La fonction (recommandée en cas d'absences prolongées car elle permet une importante économie d'énergie) amène la température du compartiment réfrigérateur à +14°C (57,2°F). Il est possible d'en programmer la durée, mais peut également être désactivée manuellement après une longue période d'absence. La fonction reste active même si durant la période d'absence se vérifie une interruption prolongée du courant.

Les différents modes Max Cool aident à préparer le refroidissement, du réfrigérateur et du compartiment Fresh Zone pour l'introduction d'une charge de chaleur qui peut être constituée d'aliments frais ou d'autres éléments qui peuvent avoir été chauffés pendant le transport. La méthode la plus rapide peut-être de refroidir ou congeler un article et il sera mieux préservé. Ce mode peut aussi être efficace dans le maintien des températures du compartiment lorsque l'ouverture de la porte ou de grand bac est prévu.

# APPRENDRE À CONNAÎTRE VOTRE RÉFRIGÉRATEUR

## CONFIGURATIONS ET FONCTIONS SPÉCIALES (a continué) (a continué)

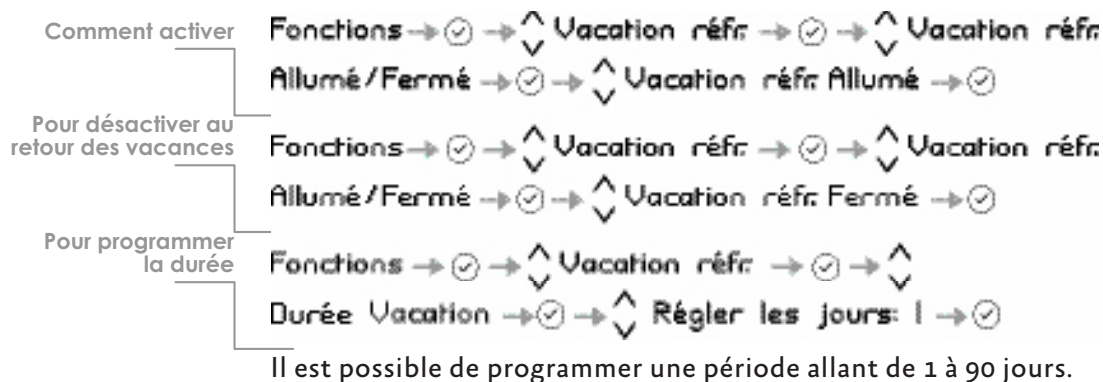

### MAX COOL / FRESH ZONE

La fonction doit être activée au moins 24 heures avant l'introduction dans le Fresh Zone d'aliments à température ambiante ou quelques heures avant l'introduction d'aliments déjà congelés qui ont subi une augmentation modérée de la température. La fonction se désactive automatiquement à la fin de la période de fonctionnement programmée. Il est possible de programmer par avance l'activation de la fonction. Après une interruption prolongée de courant, il est nécessaire de réactiver la fonction.



### HOLIDAY / FRESH ZONE

La fonction (recommandée en cas d'absences prolongées car elle permet une importante économie d'énergie) amène la température du compartiment Tri-Mode à -18°C (46.4°F) si le compartiment est configuré comme Congélateur et à +14°C (57.2°F) si le compartiment est configuré comme Réfrigérateur. La fonction ne peut pas être activée si le compartiment est configuré comme Fresh. La fonction reste active même si se vérifie une longue interruption du courant.

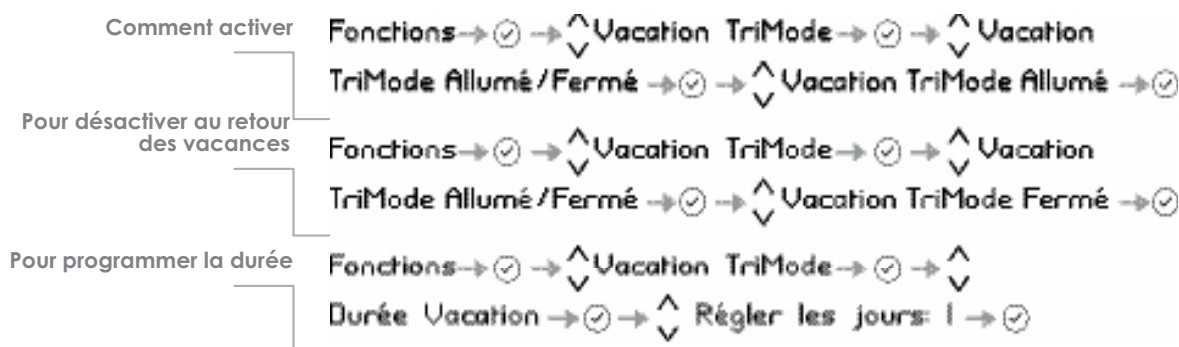



# APPRENDRE À CONNAÎTRE VOTRE RÉFRIGÉRATEUR

## CONFIGURATIONS ET FONCTIONS SPÉCIALES (a continué) (a continué)

FR

### BEVERAGE COOLER

La fonction peut être activée pour refroidir rapidement des boissons, en les mettant à l'intérieur du compartiment Congélateur. Il est possible de sélectionner une durée du temps de refroidissement allant de 1 à 45 minutes. Un signal sonore avertira que la température optimale a été atteinte. Après avoir prélevé les boissons, désactiver le signal sonore en effleurant la touche Alarm. 🔔

- Comment activer** Fonctions → → Refr bouteilles → → Refr bouteilles Allumé/Fermé → → Refr bouteilles Allumé →
- Pour désactiver** Fonctions → → Refr bouteilles → → Refr bouteilles Fermé →
- Pour programmer la durée** Fonctions → → Refr bouteilles → → Temps de refr → → Régler l'heure: 20 min →

### ICE MAKER

La fonction Appareil à glaçons permet de sélectionner la dimension des glaçons, en choisissant entre Large (configuration de base) et Medium, et d'activer la fonction SuperIce, qui augmente la quantité de glace produite. La fonction SuperIce se désactive automatiquement après 24 heures.

- Pour obtenir de grands glaçons** Fonctions → → Glace → → Taille à glaçons → → Grands →
- Pour obtenir de petits glaçons** Fonctions → → Glace → → Taille à glaçons → → Moyen →
- Comment activer la fonction SuperIce** Fonctions → → Glace → → SuperEis Allumé/Fermé → → SuperEis Allumé →
- Pour désactiver** Fonctions → → Glace → → SuperEis Allumé/Fermé → → SuperEis Fermé →

### SABBATH MODE (optional)

**Sabbath Mode (Optional)** Cette fonction permet de respecter l'observance de certaines règles religieuses qui demandent que l'appareil ne soit pas affecté par l'ouverture des portes (le fonctionnement thermostatique, l'éclairage intérieur et la fabrication des glaçons ne sont pas opérationnels dans ce mode).

- Comment activer** Fonctions → → Mode Sabbath → → Mode Sabbath Allumé/Fermé → → Mode Sabbath Allumé →
- Pour désactiver** Fonctions → → Mode Sabbath → → Mode Sabbath Allumé/Fermé → → Mode Sabbath Fermé →

# APPRENDRE À CONNAÎTRE VOTRE RÉFRIGÉRATEUR

CONFIGURATIONS ET FONCTIONS SPÉCIALES (a continué) (a continué)

## FILTRE À EAU

La fonction État Filtre permet d'afficher le temps qui reste avant l'usure du filtre.

Comment contrôler l'état du filtre

Fonctions → [OK] → [↑] Filtre de l'eau → [OK] → [↑] Etat Filtre  
→ [OK] → [↑] Voir état → [OK] Enter > Confirmer → [OK]

## RÉINITIALISER FILTRE

La fonction Reset Filtre remet à zéro le temps écoulé depuis le dernier remplacement. Il est nécessaire de remettre à zéro le comptage après chaque remplacement de la cartouche.

Comment remettre à zéro le comptage de l'eau filtrée

Fonctions → [OK] → [↑] Filtre de l'eau → [OK] → [↑] Etat Filtre  
→ [OK] → [↑] Reset Filtre → [OK] Enter > Confirmer → [OK]

## FILTRE DE BYPASS

Cette fonction est activée lorsqu'il n'est pas nécessaire de filtrer l'eau, car la qualité de l'eau de l'installation hydraulique domestique est déjà excellente.

Comment activer le Bypass du filtre

Fonctions → [OK] → [↑] Filtre de l'eau → [OK] → [↑] Etat Filtre  
→ [OK] → [↑] Bypass Filtre → [OK] → [↑] Bypass Filtre Allumé → [OK]

Comment désactiver le Bypass du filtre

Fonctions → [OK] → [↑] Filtre de l'eau → [OK] → [↑] Etat Filtre  
→ [OK] → [↑] Bypass Filtre → [OK] → [↑] Bypass Filtre Fermé → [OK]

## FILTRE D'EAU PROPRE MANUEL

Si la machine à glaçons est désactivée ou non utilisée pendant une longue période, il est conseillé d'effectuer une fonction de nettoyage manuel à éliminer l'eau qui a séjourné dans le système pendant cette période. Répétez jusqu'à ce que l'eau soit claire.

Comment effectuer le nettoyage manuel du filtre

Fonctions → [OK] → [↑] Filtre de l'eau → [OK] → [↑]  
Nettoyage manuel → [OK] Enter > Confirmer → [OK]

Avant de procéder, il est important désactiver la machine à glaçons en appuyant sur le bouton. ❄



Positionner correctement sous l'Appareil à glaçons le bac à glace ou un récipient approprié pour récupérer l'eau et refermer le bac. Enfin laver le bac.

# APPRENDRE À CONNAÎTRE VOTRE RÉFRIGÉRATEUR

CONFIGURATIONS ET FONCTIONS SPÉCIALES (a continué) (a continué)

FR

## OPTIONS DE ZONE FRAÎCHE

Sélectionner la touche **MENU** et moyennant la touche Up/Down choisir. Réglages. 

Le compartiment Congélateur peut au cas où fonctionner comme compartiment Réfrigérateur ou comme compartiment Crisper-Fresco et peut donc opérer avec les températures les plus adéquates pour ces compartiments.

Comment choisir la fonction Réfrigérateur	Réglages → (OK) → (Up/Down) Options TriMode → (OK) → (Up/Down) Réfrigérateur → (OK) Enter > Confirmer → (OK)
Comment choisir la fonction Fresh Zone	Réglages → (OK) → (Up/Down) Options TriMode → (OK) → (Up/Down) Fresco → (OK) Enter > Confirmer → (OK)
Comme rétablir la fonction Congélateur	Réglages → (OK) → (Up/Down) Options TriMode → (OK) → (Up/Down) Freezer → (OK) Enter > Confirmer → (OK)

## PARAMÈTRES PAR DÉFAUT

Cette fonction offre la possibilité de rétablir les réglages de base configurées en usine en annulant toute modification effectuée par la suite.

Pour rétablir les réglages de base Réglages → (OK) → (Up/Down) Réglages de base → (OK) Enter > Confirmer → (OK)



**ATTENTION:** Si les paramètres de base du compartiment Fresh Zone est le congélateur. Si vous avez déjà utilisé la modalité réfrigérateur ou Fresco s'assurer de régler le nouveau réglage désiré.

## RÉGLER DE DATE

L'écran affichera la date comme dd:mm:yy (jour:mois:année), le jour clignotera. Avec les touches Up/Down  modifier la configuration, confirmer avec Enter OK pour passer à la configuration suivante; une fois confirmée l'année, la date sera configurée.

Comment configurer la date Réglages → (OK) → (Up/Down) Date → (OK) → (Up/Down) Régler la date → (OK) DATE: 01-01-2009 → (OK)

Avec cette fonction il est possible de désactiver/activer l'affichage de la date sur l'écran.

Comment activer la date Réglages → (OK) → (Up/Down) Date → (OK) → (Up/Down) Montrer la date → (OK) → (Up/Down) DATE: 01-01-2009 Allumé → (OK)

Comment désactiver la date Réglages → (OK) → (Up/Down) Date → (OK) → (Up/Down) Montrer la date → (OK) → (Up/Down) DATE: 01-01-2009 Fermé → (OK)

L'écran affiche l'heure et les minutes comme hh:mm et avec hh: clignotant. Avec les touches Up/Down  peut être modifiée la configuration qui doit être confirmée moyennant la touche OK pour passer à la configuration suivante ; lors de la confirmation des mm: l'heure sera configurée. Cette fonction permet de choisir l'affichage à 12 ou 24 heures.

Comment configurer l'heure Réglages → (OK) → (Up/Down) Heure → (OK) → (Up/Down) Régler l'heure → (OK) HEURE: 01:01 → (OK)

# APPRENDRE À CONNAÎTRE VOTRE RÉFRIGÉRATEUR

## CONFIGURATIONS ET FONCTIONS SPÉCIALES *(a continué)* *(a continué)*

**CHOISIR 12/24** Cette fonction permet de choisir l'affichage à 12 ou 24 heures.



**MONTRER LE TEMPS** Avec cette fonction il est possible d'activer/désactiver l'affichage permanent de l'heure.



**LA LANGUE** La fonction permet de choisir la langue dans laquelle sont visualisés les messages à l'écran.

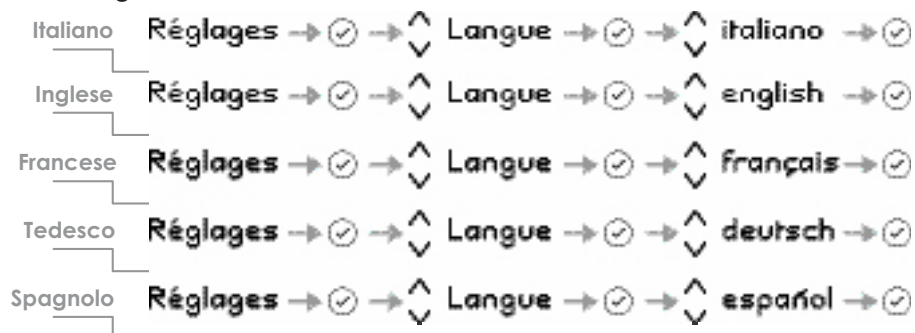

**°C/°F** Cette fonction permet l'affichage de la température en degrés Centigrades ou en degrés Fahrenheit. En général, l'appareil est configurée pour un affichage en degrés centigrades.



**BLOCAGE CLAVIER** Avec cette fonction il est possible d'activer/désactiver le blocage de le clavier.



## FRESH ZONE DRAWER

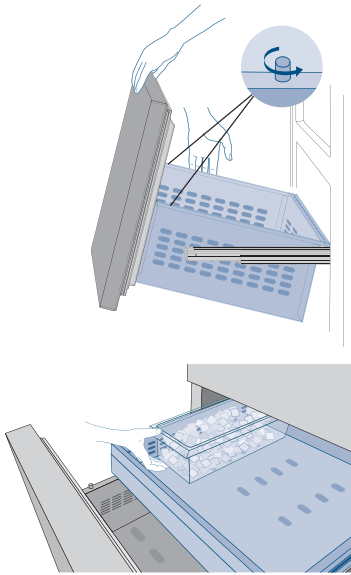

La zone fraîche supérieure peut être enlevée en utilisant la même méthode utilisée pour le bac Fresh Zone.

Pour retirer le bac intérieur dévisser les tourillons de fixation.

Avant de remplacer les bacs, s'assurer que le retour des bacs s'engager sous les clips sur les guides coulissants.

Le bac à glace est situé dans le bac supérieur du compartiment réfrigérateur.

Après l'extraction veiller à ce qu'il soit correctement repositionné.



Ne pas approcher les mains ou les doigts de l'appareil à glaçons lorsque celui-ci fonctionne.

## ADJUSTABLE SHELVES

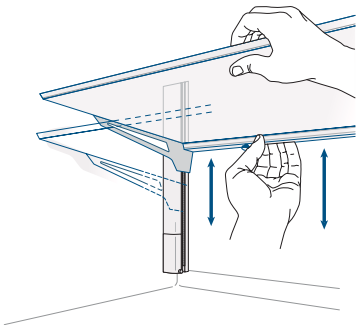

Il est recommandé de vider les étagères avant d'ajuster le position. Les étagères sont capables de glisser de haut en bas et peuvent être facilement repositionné par l'utilisateur comme suit:

Desserrer légèrement le petit bouton de verrouillage (situé sous l'étagère sur le côté gauche à l'arrière) en le tournant dans le sens inverse des aiguilles d'une montre.

Soutenez l'arrière de l'étagère et inclinez-le vers le haut à l'avant. Cela vous permettra d'élever ou d'abaisser l'étagère à l'endroit désiré position. Une fois en position, abaissez le devant de l'étagère et serrez le bouton de verrouillage. Le bouton de verrouillage garde l'étagère verrouillé en toute sécurité en position. Si le bouton de verrouillage est desserré, l'étagère pourrait glisser vers le bas si elle était soulevée ou inclinée vers le haut à l'avant.

Pour retirer une étagère, il est nécessaire de retirer le capuchon support latéral gauche et droit, puis inclinaison de l'avant de l'étagère vers le haut, faites glisser l'étagère vers le haut pour l'enlever. Ce n'est pas nécessaire enlever les étagères pour le nettoyage.

## DOOR BINS

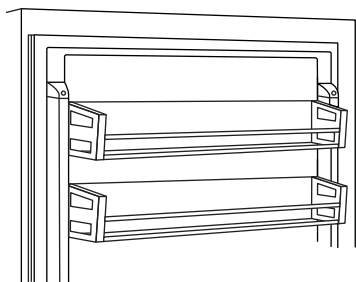

Les bacs de porte sont ajustés en soulevant la poubelle vers le haut et en glissant dans le position souhaitée. La poubelle inférieure de porte a un support de retenue pour rester plus grand articles de tomber. Les bacs de porte supérieurs n'ont pas le support et sont destinés au stockage d'articles plus courts.

Les bacs de porte sont facilement amovibles pour le nettoyage. Pour retirer une poubelle de porte de la porte, retirez le capuchon supérieur du support latéral gauche et droit puis faites glisser la poubelle vers le haut et dehors.



# APPRENDRE À CONNAÎTRE VOTRE RÉFRIGÉRATEUR

(a continué)

## ACTIVATION ET UTILISATION DE L'APPAREIL À GLAÇONS

Pour activer l'Appareil à glaçons après l'installation de l'appareil, appuyer sur la touche Ice Maker. ❄️

Il faut compter de 12 à 24 heures avant d'avoir la production automatique de glace. La production est de 10 glaçons par cycle et d'environ 10 cycles toutes les 24 heures.

Le rendement de ce dispositif dépend de la température configurée dans le congélateur, de la température ambiante et de la fréquence d'ouverture des portes.

Si le réfrigérateur fonctionne sans être raccordé au réseau hydrique, veiller à ce que l'Appareil à glaçons soit désactivé moyennant la touche correspondante. ❄️

L'Appareil à glaçons produit de la glace jusqu'à ce le bac soit complètement rempli et s'arrête automatiquement lorsque le niveau maximal admis est atteint.

Avec la fonction SuperIce, il est possible d'augmenter la quantité de glace produite en 24 heures, tandis qu'avec la fonction Set Cube Size il est possible de choisir la dimension des glaçons produits.

Le distributeur peut produire environ 100 glaçons en 24 heures.



Si la glace n'est pas utilisée est souvent conseillé de vider le bac à glaçons une fois tous les 8-10 jours.

Si la glace n'est pas fréquemment utilisée, les vieux glaçons perdront leur limpidité, auront une saveur particulière et deviendront plus petits. Il est normal que certains glaçons s'attachent entre eux.

L'Appareil à glaçons se désactive automatiquement si la fonction Holiday est activée.

Lorsque l'Appareil à glaçons est mis en marche la première fois, il est conseillé de vider le contenu du bac après son premier remplissage.

Si l'unité est restée éteinte pendant un mois ou plus, il est conseillé d'effectuer un cycle de lavage du filtre pour l'eau.

La machine à glaçons produira la glace, si le compartiment Fresh Zone est réglé en mode congélateur. La machine à glaçons continuera de fonctionner même lorsque le bac à glaçons n'est pas en place.

Le glaçons dégagent-ils une odeur inhabituelle?

La glace est un matériau poreux capable d'absorber les odeurs présentes dans son environnement. Les glaçons qui ont séjourné longtemps dans le bac à glaçons peuvent absorber de telles odeurs, rester collés les uns aux autres et diminuer progressivement de volume. Nous recommandons de ne plus utiliser de tels glaçons.

Autres méthodes pour prévenir l'apparition d'odeurs:

Il faudrait nettoyer de temps en temps le bac à glaçons avec de l'eau chaude. Veillez à éteindre le distributeur de glaçons avant de nettoyer le bac. Rincez bien puis essuyez avec un chiffon sec.

Vérifiez si le congélateur contient des produits alimentaires abîmés ou dont date de conservation est dépassée. Pour empêcher l'accumulation d'odeurs, il faudrait ranger dans des emballages hermétiques les aliments qui dégagent par nature une odeur. Selon le modèle, vous devez peut-être remplacer le filtre à eau. Dans certains cas, il faudra vérifier la qualité du raccordement de l'eau dans la maison.

Bruits de fonctionnement  
Bruits parfaitement normaux

Ronflement: le groupe frigorifique fonctionne. Les ventilateurs intégrés dans le circuit de circulation d'air fonctionnent.

Gargouillis, bourdonnements ou clapotis léger: le fluide réfrigérant circule dans le distributeur de glaçons.

Cliquetis sec: le moteur s'allume ou s'éteint. L'électrovanne équipant le raccord à eau s'ouvre ou se ferme.

Léger bruit de chute: le glaçons tombent dans le bac à glaçons.

Note: l'appareil est alimenté par deux compresseurs indépendants. Il est donc normal d'avoir toujours un des deux compresseurs en fonctionnement.



Ne placez jamais de bouteilles ou d'aliments dans le bac à glaçons pour les refroidir rapidement. Cela risque de bloquer et d'endommager le distributeur de glaçons.

# APPRENDRE À CONNAÎTRE VOTRE RÉFRIGÉRATEUR

(a continué)

## ACTIVATION ET UTILISATION DE L'APPAREIL À GLAÇONS

### FILTRE POUR L'EAU



Remplacement du filtre

Le Filtre pour l'Eau garantit une qualité optimale de l'eau pour la production de glaçons, pour une quantité allant jusqu'à 3000 litres et pour un temps maximal de 12 mois.

Lorsque le filtre sera presque complètement usé, apparaîtra le message 'Replace Filter Cartridge' sur l'écran.

Le filtre est situé derrière le verre rodé dans la partie supérieure du réfrigérateur.

Avant de remplacer le filtre, veuillez désactiver l'appareil à glaçons en appuyant sur le bouton Ice Maker.

Entrez donc dans le Menu et sélectionnez la fonction «Manual Clean».

Une fois le lavage terminé, enlevez l'eau résiduelle du bac et essuyez-le. Tirez les deux leviers sur le devant de la vitre pour libérer le mécanisme de verrouillage et tirer vers le bas le verre, tourner enfin soigneusement la cartouche du filtre d'un quart de tour dans le sens antihoraire pour le libérer de son siège.

Il est normal que sorte une petite quantité d'eau.

Retirer le bouchon de la nouvelle cartouche et l'introduire dans son logement en la tournant d'un quart de tour dans le sens des aiguilles d'une montre jusqu'à la bloquer, sans forcer.

FR

### ÉCLAIRAGE

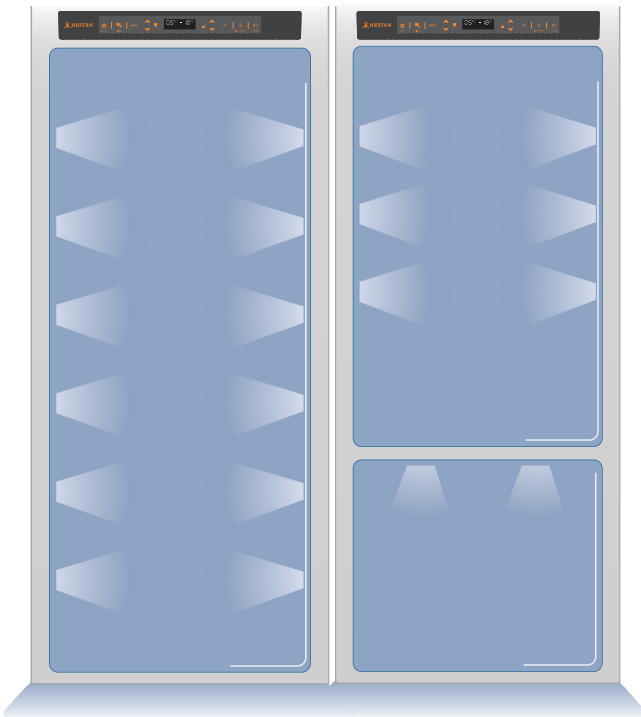

Afin de permettre une vision interne optimale est prévue un système à LED qui illumine directement différentes zones du compartiment Réfrigérateur, des bacs Crisper-Fresco et du bac Congélateur. Sur certains modèles, est également prévu un système d'éclairage externe situé à la base de l'appareil.

En cas d'anomalies et/ou de pannes du système d'éclairage, il est nécessaire de s'adresser exclusivement au service d'assistance technique Hestan.

# LA CONSERVATION DES ALIMENTS

FR

Votre Hestan a été conçu pour garantir des températures précises et constantes et des niveaux d'humidité appropriés à tous les compartiments. Par ailleurs, le double système de réfrigération évite que les aliments surgelés ou la glace ne s'imprègnent de l'odeur des aliments frais et que l'humidité présente dans le réfrigérateur ne se congèle pas en formant du givre.

Toutefois, pour bien conserver tous vos aliments, il ne suffit pas d'avoir un excellent réfrigérateur, il est aussi nécessaire de connaître les règles pour une correcte conservation des aliments.

Il ne faut pas oublier que tous les aliments modifient inévitablement leurs caractéristiques au fil du temps. Leur changement commence bien avant leur consommation, car ceux-ci contiennent à l'intérieur des micro organismes qui en se multipliant en causent la détérioration. Celle-ci est encore plus rapide suite à des manipulations, des températures de conservation et des conditions d'humidité inappropriées.

Il est par conséquent recommandé de suivre les indications reportées ci-dessous. Celles-ci vous permettront d'utiliser de manière rationnelle et sûre votre réfrigérateur-congélateur et de conserver longtemps et le mieux possible tous vos aliments.

Ne pas oublier que la zone Fresh Zone est celle qui permet la meilleure conservation des aliments frais les plus périssables, car elle garantit le maintien d'une température moyenne inférieure ou égale à 0°C (32°F).

Contrôler périodiquement que tous les aliments soient en parfait état de conservation.

Il est souvent assez facile de comprendre lorsque un aliment est détérioré, car il moisit, sent mauvais et son aspect est désagréable. Il y a toutefois des cas où la condition n'est pas si évidente. Si selon vous un aliment a été conservé trop longtemps et qu'il pourrait être périmé, ne le consommez pas et ne le goûtez même pas pour contrôler, même si il vous semble bon, car les bactéries qui provoquent la détérioration des aliments peuvent être la cause d'intoxications ou de mal-être. En cas de doute, jeter l'aliment.

## Indications générales

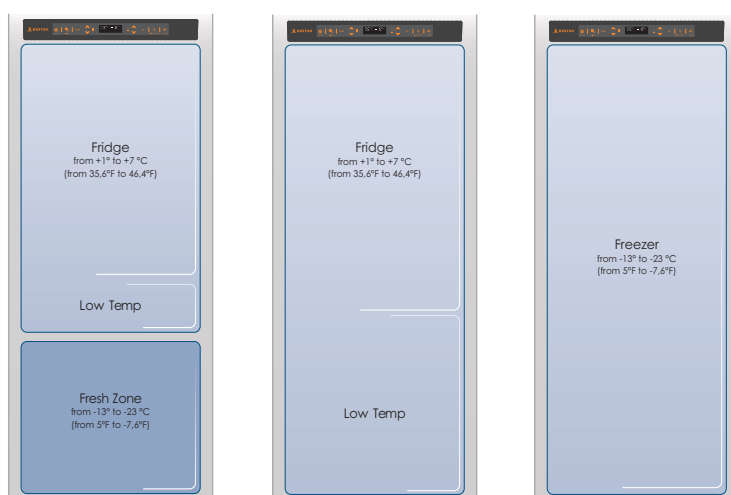

Pour le nettoyage des parties en acier, utiliser le chiffon en microfibras et la petite éponge prévue à cet effet qui se trouvent dans le kit fourni avec l'appareil. Pour passer le chiffon et la petite éponge, suivre toujours le sens du satinage de l'acier.

De temps en temps, pour rétablir le brillant de l'acier, passer le chiffon en microfibre légèrement humidifié.

Ne pas utiliser la petite éponge sur les parties en aluminium, telles que, par exemple, les poignées et les profils des clayettes en verre. Veiller à ce que ne soient pas bouchées les ouvertures de ventilation de l'appareil ou dans la structure à encastrement.



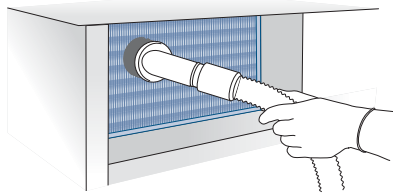
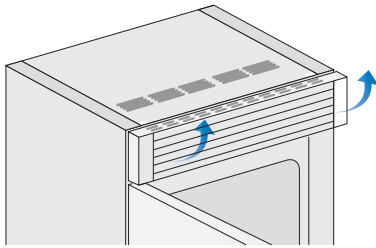

Suivre scrupuleusement les instructions détaillées qui se trouvent dans le kit fourni et n'utiliser en aucun cas des produits abrasifs ou métalliques car ceux-ci pourraient rayer et endommager de manière permanente la finition satinée de l'appareil. Avant d'effectuer toute opération de nettoyage, débrancher l'appareil du réseau électrique. Faire très attention à ne pas endommager le circuit réfrigérant.

### NETTOYAGE DU CONDENSEUR



Selon le modèle, une grille de ventilation est située au dessus ou au dessous de l'électroménager. Un filtre à mousse est placé derrière la grille afin de protéger le système de ventilation de la poussière. Pour le nettoyer, utilisez un aspirateur avec une brosse douce à la pleine puissance, en balayant le long des ouvertures. Si la quantité de poussière est importante, la grille de ventilation peut être enlevée pour permettre un nettoyage plus profond du filtre. À tous les six mois, l'écran affiche le message «Vérifiez Cond», nettoyer le condenseur et appuyez sur la touche Enter OK pendant 5 secondes pour réinitialiser.

Éteignez l'électroménager en appuyant sur le bouton Power  du panel de contrôle principal pour 3s environ. Attendez 30 minutes environ, jusqu'à ce que le condensateur ailette se refroidi à température ambiante. Pour les modèles avec ventilation à la base, enlevez la grille. Pour les modèles avec ventilation au sommet enlevez la grille. Nettoyez-le à fond en évitant de l'endommager. Réallumez l'électroménager en appuyant sur le bouton Power  sur le panel de contrôle principal.



Les ailettes du condenseur sont tranchantes, utiliser des protections adéquates pour les mains et les bras pour nettoyer le condenseur en toute sécurité.



Ne pas utiliser d'eau sur les parties électriques, sur les lumières et sur les panneaux de contrôle.

### NETTOYAGE INTERNE



Ne pas mettre d'eau bouillante sur les parties froides en verre. Ne laver aucune partie du réfrigérateur dans le lave-vaisselle car celle-ci pourrait s'endommager ou se déformer de manière irréparable.

Laver les parties internes et les parties amovibles avec une solution d'eau tiède, très peu de détergent à vaisselle.

Rincer et essuyer tout de suite.

Il est recommandé de ne pas utiliser de dispositifs mécaniques ou d'autres moyens pour accélérer le processus de dégivrage.

# TROUBLESHOOTING

## GUIDE DES SOLUTIONS AUX PROBLÈMES

En cas d'anomalies de fonctionnement de l'appareil, utiliser ce guide avant d'appeler le service d'assistance: celui-ci aidera à résoudre personnellement le problème ou fournira d'importantes informations à transférer au service d'assistance afin d'assurer un service plus rapide et efficace.

Messages sur l'écran	Les problèmes de fonctionnement sont en général indiqués sur l'écran. Les problèmes qui ne peuvent pas être résolus par l'utilisateur sont signalés moyennant un code de panne.
Le Réfrigérateur ou le Congélateur ne fonctionnent pas	L'appareil est branché au réseau d'alimentation électrique ? Le courant arrive à la prise d'alimentation ? la touche Unit  est activée ? L'appareil est en mode 'Demo'?
Le Réfrigérateur ou le Congélateur est plus chaud que la normale	L'écran signale un code de panne ? La température est réglée correctement ? Les portes ou les bacs sont restés ouverts longtemps ? Ont été récemment introduites de grandes quantités d'aliments ? L'appareil est en mode 'Demo'?
L'appareil fonctionne pendant une longue période de temps	Durant les chaudes journées et avec des températures élevées dans la pièce, il est normal que le compresseur fonctionne de manière prolongée. Les portes ou les bacs sont restés ouverts longtemps ? Ont été récemment introduites de grandes quantités d'aliments ? Contrôler que les portes soient bien fermées et que les aliments ou les récipients n'empêchent pas leur parfaite fermeture. Est un ou plusieurs compartiments en mode shopping?
Perception de bruits étranges	Il est normal que soient perçus des bruits liés au fonctionnement des ventilateurs ou des compresseurs ou durant la phase de dégivrage. Le bruit peut également être plus accentué en fonction du positionnement de l'appareil et de l'espace environnant.
Formation de condensation à l'intérieur et à l'extérieur du Réfrigérateur	Si le climat est très humide, l'apparition d'un peu de condensation est normale. L'ouverture de la porte ou des bacs de manière prolongée peut contribuer à la formation de condensation. Veiller dans tous les cas à ce que les portes soient toujours parfaitement fermées.
Le Réfrigérateur ou Congélateur présente du givre ou de la glace	Les portes sont restées ouvertes longtemps ? Les portes ne se ferment pas parfaitement ? Si les portes ne se ferment pas parfaitement, contacter l'installateur. En cas de formation de givre ou de glace dans le compartiment Fraîcheur, due à des ouvertures fréquentes et prolongées des portes, désactiver pendant un certain temps la fonction Fraîcheur en appuyant sur le bouton correspondant du panneau de commande. Attendre que le givre ou la glace fondent, extraire le bac et essuyer les parois et le fond du compartiment.
Apparition de mauvaises odeurs à l'intérieur	Nettoyer entièrement l'appareil en suivant les instructions. Couvrir hermétiquement tous les aliments. Ne pas conserver de manière prolongée les aliments.
La porte s'ouvre avec difficulté	L'appareil a été conçu pour en permettre la fermeture hermétique. Lorsque la porte est fermée, il est possible que se vérifie une situation de vide: dans ce cas, il est nécessaire d'attendre quelques secondes pour que la pression se rééquilibre, avant d'ouvrir la porte.
Appareil se refroidit mais les lumières et l'affichage ne fonctionnent pas	Vérifiez si l'appareil a été accidentellement placé dans le mode Sabbath.



# TROUBLESHOOTING

## GUIDE DES SOLUTIONS AUX PROBLÈMES (a continué)

FR

Le fabricant de glace ne fonctionne pas Veiller à ce que l'Appareil à glaçons soit allumé (touche Ice Maker allumée). Pour l'allumer, appuyer sur la touche rouge.  
Veiller à ce que l'appareil soit raccordé à l'installation hydraulique.

Le fabricant de glace ne produit pas de grandes quantités de glace En moyenne, la production de glace est d'environ 10 glaçons toutes les deux heures.

La glace se congèle en bloc Si la glace n'est pas fréquemment utilisée, il est possible qu'elle se congèle en blocs. Il est conseillé d'éliminer le bloc de glaçons et de laisser que le bac se remplisse de nouveau.  
Lorsque l'Appareil à glaçons est utilisé pour la première fois, il est conseillé

La glace a une saveur ou une couleur insolite

de vider le contenu du bac lors de son premier remplissage.  
Il pourrait être nécessaire de remplacer la cartouche du filtre, surtout si le réfrigérateur est resté arrêté pendant plus d'un mois ou si la cartouche n'a pas été changée pendant plus de six mois. Contacter éventuellement un plombier ou un expert de systèmes de traitement des eaux, pour contrôler que le problème ne soit pas dû à l'eau d'alimentation.



Si l'appareil a été acheté a été utilisé comme un modèle d'exposition peut être dans un mode d'économie d'énergie spécial appelé mode de démonstration dans lequel le dispositif semble fonctionner (lampes de travail et affiche des températures faux), mais pas de refroidissement est vraiment.  
Si vous pensez que votre équipement est en mode Demo, s'il vous plaît contactez votre revendeur pour l'assistance à la désactivation de cette fonction.

## INDICATIONS D'ANOMALIE POUVANT APPARAÎTRE SUR L'ÉCRAN

Message sur l'écran	Description de l'Anomalie
PanneElectrique!	Interruption prolongée de l'énergie électrique l'appareil se remet en marche automatiquement en signalant les températures enregistrées les plus chaudes
RéfrPorteOuverte	Porte du Réfrigérateur ouverte le message apparaît après une minute d'ouverture de la porte
Fresh Zone ouverte	Fresh Zone ouverte le message apparaît après une minute d'ouverture de la porte
Changer filtre	Remplacement du Filtre pour l'Eau le message apparaît lorsque ne reste que 20% de l'autonomie du filtre
Réfr trop chaud	Réfrigérateur trop chaud voir guide des solutions aux problèmes
Réfr trop froid	Réfrigérateur trop froid attendre 12 heures : si l'anomalie persiste, s'adresser au Service Après-Vente
Fresco tropChaud	Compartiment Fraîcheur trop chaud voir guide des solutions aux problèmes
Fresco tropFroid	Compartiment Fraîcheur trop froid attendre 12 heures : si l'anomalie persiste, s'adresser au Service Après-Vente
TriModeTropChaud	Congélateur trop chaud voir guide des solutions aux problèmes
TriModeTropFroid	Congélateur trop froid attendre 12 heures : si l'anomalie persiste, s'adresser au Service Après-Vente
Code de panne...	Code de panne s'adresser au Service Après-Vente
Check condenser	Check Condenser À tous les six mois, l'écran affiche le message «Vérifiez Cond», nettoyer le condenseur et appuyez sur la touche Enter  pendant 5 secondes pour réinitialiser.

## PIÈCES / SERVICE

---

### SERVICE DATA RECORD

L'emplacement de l'étiquette de série sur le produit peut être vu lorsque la porte du réfrigérateur est ouverte. C'est situé sur le côté gauche ou droit selon le modèle spécifique.

C'est le bon moment pour écrire cette information dans l'espace ci-dessous. Gardez votre facture pour la validation de la garantie.

Numéro de modèle \_\_\_\_\_

Numéro de série \_\_\_\_\_

Date d'installation ou d'occupation \_\_\_\_\_

## LISTE DES PIÈCES

---

Veillez visiter le site Web de Hestan pour accéder à la liste des pièces de votre produit Hestan Indoor: [www.hestanhome.com](http://www.hestanhome.com)

## SERVICE

---

Toutes les réparations sous garantie et hors garantie doivent être effectuées par un technicien qualifié. Pour trouver un agent de service autorisé dans votre région, contactez votre revendeur Hestan local représentant, ou le fabricant. Avant d'appeler, veuillez avoir le numéro de modèle et le numéro de série informations sur le numéro prêt.

Hestan Commercial Corporation  
3375 E. La Palma Avenue  
Anaheim, CA 92806  
(888) 905-7463

## 2018 GARANTIE DE REFROIDISSEMENT HESTAN

### ÉLÉMENTS COUVERTS PAR LA PRÉSENTE GARANTIE LIMITÉE

Hestan Commercial Corporation (« HCC ») garantit à l'acheteur initial d'un produit de refroidissement Hestan (le « Produit ») chez un revendeur agréé HCC que le Produit ne présente aucun vice de matière ni de fabrication pendant une période de deux (2) ans à compter de la date de l'achat initial au détail ou de la date de clôture en cas de construction neuve, suivant la période la plus longue (« Période de garantie limitée »). HCC accepte de réparer ou de remplacer, à sa seule discrétion, tout composant ou pièce du Produit dont la défaillance est due à des vices de matières ou de fabrication pendant la Période de garantie limitée. La présente Garantie limitée n'est pas transférable et n'est offerte à personne d'autre que l'acheteur initial au détail (« Acheteur »). La présente garantie limitée n'est valable que pour les Produits achetés chez et reçus d'un revendeur agréé HCC dans tous les Etats-Unis, dans le District de Columbia et au Canada. La présente Garantie limitée ne s'applique qu'aux Produits pour usage non commercial, à l'exclusion de ceux utilisés à des fins commerciales.

### MARCHE À SUIVRE POUR UNE RÉPARATION AU TITRE DE LA GARANTIE

En cas de défaillance du Produit pendant la Période de garantie limitée pour des raisons couvertes par la présente Garantie limitée, l'Acheteur doit contacter immédiatement le revendeur auquel il a acheté le Produit ou HCC au 888.905.7463.

Il incombe à l'Acheteur de rendre le Produit raisonnablement accessible pour réparation ou de régler les frais de mise à disposition raisonnable du Produit pour réparation. La réparation sera effectuée pendant les heures d'ouverture normales du Centre de réparation agréé par Hestan. Dans la mesure où l'Acheteur demande une réparation en dehors des heures d'ouverture normales du Centre de réparation agréé par Hestan, l'Acheteur réglera la différence entre le tarif normal et celui des heures supplémentaires ou des primes. L'Acheteur doit régler tous les frais de déplacement si celui-ci dépasse 80 km [50 miles] (dans un sens) par rapport au Centre de réparation le plus proche agréé par Hestan.

### ALLONGEMENTS AU-DELÀ DE LA PÉRIODE DE GARANTIE LIMITÉE D'UN AN :

En plus de la garantie limitée de deux ans, les composants qui suivent bénéficient d'un prolongement de la garantie comme expressément énoncé ci-après :

Le compresseur, le condenseur, l'évaporateur, le séchoir et tous les tuyaux de raccordement du produit (le cas échéant) sont garantis exempts de vices de matières et de fabrication dans des conditions normales d'utilisation non commerciale et de réparation pendant une période de cinq (5) ans au profit de l'Acheteur initial. Cela exclut la corrosion superficielle, les rayures et la décoloration susceptibles de se produire pendant une utilisation normale et se limite au remplacement de la ou des pièces défectueuses, y compris ceux de main d'œuvre, de transport et de manutention, le cas échéant.

Le compresseur, le condenseur, l'évaporateur, le séchoir et tous les tuyaux de raccordement du produit (le cas échéant) sont garantis exempts de vices de matières et de fabrication dans des conditions normales d'utilisation non commerciale et de réparation pendant une période de douze (12) ans au profit de l'Acheteur initial. Cela exclut la corrosion superficielle, les rayures et la décoloration susceptibles de se produire pendant une utilisation normale et se limite au remplacement de la ou des pièces défectueuses, l'Acheteur assumant tous les autres coûts, y compris ceux de main d'œuvre, de transport et de manutention, le cas échéant.

### ÉLÉMENTS NON COUVERTS PAR LA PRÉSENTE GARANTIE LIMITÉE:

La présente Garantie limitée ne couvre pas ce qui suit, excluant toute responsabilité financière de HCC: tous dommages ou vices affectant tout Produit non acheté chez un revendeur agréé HCC; variations de coloris dans la finition ou autres dommages esthétiques; panne ou dommages dus à une utilisation abusive ou erronée, un accident, un incendie, une catastrophe naturelle, un usage commercial du Produit, une interruption de l'alimentation électrique ou en gaz du Produit; dommages résultant d'une modification, d'une installation ou utilisation incorrecte du Produit; dommages résultant de la réparation ou du remplacement incorrect ou sans

## GARANTIE LIMITÉE

FR autorisation de tout composant ou pièce du Produit; dommages résultant d'un service après vente assuré par quiconque autre qu'un agent ou représentant agréé du réseau commercial de Hestan; usure normale et détérioration; dommages résultant de l'exposition du Produit à une atmosphère corrosive contenant du chlore, du fluor ou toute autre substance chimique nuisible; dommages résultant de l'absence d'un entretien normal du Produit; dommages dont HCC n'a pas été avisé ou qui se sont produits après expiration de la Période de garantie limitée; dommages accessoires et indirects causés par tout vice de matière ou de fabrication.

### ARBITRAGE:

La présente Garantie limitée est régie par la Loi fédérale sur l'arbitrage. Tout litige opposant l'Acheteur à HCC et relatif au Produit ou à la présente Garantie limitée doit être résolu par voie d'arbitrage exécutoire exclusivement sur une base individuelle avec l'Acheteur. L'arbitrage sera effectué par l'Association Américaine d'Arbitrage (American Arbitration Association, « AAA ») conformément à ses règles d'arbitrage pour la protection du consommateur ou par JAMS. L'audience d'arbitrage se tiendra devant un arbitre nommé par l'AAA ou par JAMS. L'arbitre ne devra procéder à aucun arbitrage collectif et l'Acheteur devra renoncer à tout recours contre HCC en qualité de représentant de tiers.

### LIMITATION DE RESPONSABILITÉ:

La présente Garantie limitée constitue l'accord définitif, intégral et exclusif entre HCC et l'Acheteur eu égard au Produit.

IL N'EXISTE AUCUNE GARANTIE EXPRESSE AUTRE QUE CELLES ÉNUMÉRÉES ET DÉCRITES PLUS HAUT. AUCUNE GARANTIE EXPRESSE OU IMPLICITE, Y COMPRIS SANS S'Y LIMITER, TOUTE GARANTIE IMPLICITE DE QUALITÉ MARCHANDE OU D'ADAPTATION À UN USAGE PARTICULIER NE S'APPLIQUERA APRÈS L'EXPIRATION DE LA PÉRIODE DE GARANTIE LIMITÉE INDIQUÉE PLUS HAUT. AUCUNE GARANTIE EXPRESSE APPLICABLE À CE PRODUIT OFFERTE PAR UNE PERSONNE OU ENTREPRISE QUELCONQUE N'ENGAGERA HCC. HCC NE GARANTIT EN AUCUNE FAÇON L'ADAPTATION DU PRODUIT À UN USAGE PARTICULIER, SAUF DISPOSITION CONTRAIRE DE LA LÉGISLATION APPLICABLE.

HCC N'ASSUME AUCUNE RESPONSABILITÉ POUR TOUT MANQUE À GAGNER, IMPOSSIBILITÉ DE RÉALISER DES ÉCONOMIES OU AUTRES AVANTAGES NI POUR TOUT AUTRE DOMMAGE PARTICULIER, DIRECT OU INDIRECT CAUSÉ PAR L'UTILISATION, L'USAGE ABUSIF OU L'INCAPACITÉ D'UTILISER CE PRODUIT, QUELLE QUE SOIT LA THÉORIE JURIDIQUE SUR LAQUELLE LA DEMANDE SE FONDE, MÊME SI HCC EST INFORMÉ DE LA POSSIBILITÉ DE TELS DOMMAGES. AUCUN RECOUVREMENT À L'ENCONTRE DE HCC NE SERA SUPÉRIEUR AU PRIX D'ACHAT DU PRODUIT.

SANS LIMITER LA PORTÉE DE CE QUI PRÉCÈDE, VOUS ASSUMEZ TOUS LES RISQUES ET LA RESPONSABILITÉ DES PERTES, DOMMAGES OU BLESSURES ET DÉGÂTS MATÉRIELS SUBIS PAR VOUS-MÊMES ET DES TIERS RÉSULTANT DE L'UTILISATION, DE L'USAGE ABUSIF OU DE L'INCAPACITÉ D'UTILISER CE PRODUIT, QUI NE SONT PAS CAUSÉS DIRECTEMENT PAR LA NÉGLIGENCE DE HCC. LA PRÉSENTE GARANTIE LIMITÉE FORMULE VOTRE RECOURS EXCLUSIF.

Aucune déclaration ni aucun engagement verbal ou écrit de la part de qui que ce soit, y compris sans s'y limiter un employé, représentant ou agent de HCC, ne créera une garantie ni élargira en quoi que ce soit la portée de la présente Garantie limitée expresse d'un an. En cas de divergence entre la présente garantie limitée et tout autre accord ou déclaration lié ou relatif au Produit, ce sera cette Garantie qui s'applique. Si une disposition quelconque de la présente Garantie limitée est déclarée invalide ou inapplicable, elle sera réputée modifiée dans la limite nécessaire pour la rendre applicable et le reste de la Garantie limitée restera valide et applicable selon ses modalités.

### INTERACTION ENTRE CERTAINES LOIS ET LA PRÉSENTE GARANTIE LIMITÉE:

Il se peut que certains États, Provinces et Territoires n'autorisent pas la limitation de durée d'une garantie implicite ni l'exclusion ou la restriction des dommages directs ou indirects. Les limitations ou exclusions qui précèdent peuvent par conséquent ne pas être applicables. Il se peut que certains États, Provinces ou Territoires prévoient d'autres droits et recours en matière de garantie. Les dispositions de la présente Garantie limitée n'ont pas pour but de limiter, modifier, restreindre, nier ni exclure les conditions obligatoires de

## LIMITED WARRANTY

---

garantie prévues par des États, Provinces ou Territoires, y compris certaines garanties implicites. La présente garantie confère des droits précis, auxquels peuvent s'en ajouter d'autres qui varient selon le lieu.

Toute question relative à la présente Garantie limitée peut être adressée à  
Hestan Commercial Corporation au (888) 905-7463

FR



**RETAIN THIS MANUAL FOR FUTURE REFERENCE  
CONSERVEZ CE MANUEL POUR UNE RÉFÉRENCE FUTURE**



Hestan Commercial Corporation

3375 E. La Palma Ave  
Anaheim, CA 92806  
(888) 905-7463

©2018 Hestan Commercial Corporation P/N 020055 REV A