



INDOOR PRESERVATION

Refrigerators and Freezers

KRP / KRB / KRC / KFC

Use and Care Manual

 **HESTAN**

WARNING

IF THE INFORMATION IN THIS MANUAL IS NOT FOLLOWED EXACTLY, A FIRE OR EXPLOSION MAY RESULT CAUSING PROPERTY DAMAGE, PERSONAL INJURY, OR DEATH.

Do not store or use gasoline or other flammable vapors and liquids in the vicinity of this or any other appliance.

Installation and service must be performed by a qualified installer or service agency.

DO NOT REPAIR, REPLACE OR REMOVE ANY PART OF THE APPLIANCE UNLESS SPECIFICALLY RECOMMENDED IN THE MANUAL. IMPROPER INSTALLATION, SERVICE OR MAINTENANCE CAN CAUSE INJURY OR PROPERTY DAMAGE. REFER TO THIS MANUAL FOR GUIDANCE. ALL OTHER SERVICING SHOULD BE DONE BY A QUALIFIED TECHNICIAN.

READ THESE INSTRUCTIONS CAREFULLY AND COMPLETELY BEFORE INSTALLING OR USING YOUR APPLIANCE TO REDUCE THE RISK OF FIRE, BURN HAZARD, OR OTHER INJURY. KEEP THIS MANUAL FOR FUTURE REFERENCE.

SAFETY DEFINITIONS



This is the safety alert symbol. This symbol alerts you to potential hazards that can kill or hurt you and others. All safety messages will follow the safety alert symbol with the warning word "WARNING", "DANGER" or "CAUTION." These words mean:



YOU CAN BE KILLED OR SERIOUSLY INJURED IF YOU DO NOT FOLLOW INSTRUCTIONS OR OBSERVE THIS WARNING.



YOU CAN BE KILLED OR SERIOUSLY INJURED IF YOU DO NOT IMMEDIATELY FOLLOW INSTRUCTIONS OR OBSERVE THIS WARNING.



THIS INDICATES THAT MINOR OR MODERATE INJURY MAY OCCUR AS A RESULT OF NOT OBSERVING THIS WARNING.



THIS INDICATES THAT DAMAGE TO THE APPLIANCE OR PROPERTY MAY OCCUR AS A RESULT OF NOT OBSERVING THIS WARNING.

All safety messages will tell you what the potential hazard is, tell you how to reduce the chance of injury, and tell you what can happen if the instructions are not followed.

SAVE THESE INSTRUCTIONS !!

INSTALLER: LEAVE THIS MANUAL WITH THE OWNER OF THE APPLIANCE.
HOMEOWNER: RETAIN THIS MANUAL FOR FUTURE REFERENCE.

WARNING IMPORTANT SAFETY INSTRUCTIONS

This manual contains operational instructions for the users of the appliance. Keep this manual in an easily accessible place for future reference. Improper installation, adjustment, alteration, service or maintenance can cause property damage, injury, or death.

Read the installation, operating, and maintenance instructions thoroughly before installing or servicing this equipment.

To reduce risk of fire, electric shock, or injury to persons when using your appliance, follow basic precautions, including the following:

- Children should be supervised to ensure that they do not play with the appliance.
- This appliance is not intended for use by persons (including children) with reduced physical, sensory or lack of experience and knowledge unless they have been given supervision or instruction concerning use of the appliance by a person responsible for their safety.
- This appliance is designed to refrigerate beverages and foods and is intended for domestic use.
- This appliance is intended to be used in household and similar applications such as: staff kitchen areas in shops, offices, and other working environments, farm houses and by clients in hotels, motels, and other residential-type environments, bed and breakfast type environments, and catering and similar non-retail applications.
- Do NOT use an extension cord or adapter.
- Plug into a grounded 3 prong outlet.
- Do not remove ground prong.
- A qualified service technician must connect the ice maker (if available) and the appliance to the water supply system.
- If present, clean the ice bucket or drawer regularly using only drinking water.
- The appliance should be supplied only with drinkable water (if there is a water connection).

 **WARNING** In the event of a power failure, do not attempt to operate this appliance.

 **WARNING** Keep the appliance area free and clear from combustibles or flammable materials and vapors.

 **WARNING** Keep ventilation openings, in the appliance enclosure or in the built-in structure, clear of obstruction. Do not obstruct the air intake or exhaust openings of the appliance.

 **WARNING** Do not store explosive substances such as aerosol cans with a flammable propellant in this appliance.

 **WARNING** Do not use electrical appliances inside the food storage compartments of the appliance, unless they are of the type recommended by the manufacturer.

IMPORTANT SAFETY INSTRUCTIONS FOR PROPER DISPOSAL OF YOUR OLD REFRIGERATOR

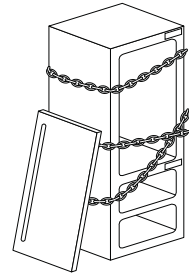

⚠ WARNING Suffocation hazard.
Remove doors or lid from your old appliance.
Failure to do so can result in death or brain damage.

⚠ WARNING Risk of child entrapment. Before you throw away your old refrigerator or freezer:

- Take off the doors or make it impossible to close the door. Cut off the power supply cord.
- Leave the shelves in place so that children may not easily climb inside.
- **IMPORTANT:** Child entrapment and suffocation are not problems of the past. Junked or abandoned refrigerators are still dangerous, even if they will sit for “just a few days.” If you are getting rid of your old refrigerator, please follow these instructions to help prevent accidents. Use the same caution at the end of the lifespan of the new appliance.

Important information to know about disposal of refrigerants:

Dispose of refrigerator in accordance with federal and local regulations. Refrigerants must be evacuated by a licensed EPA-certified refrigerant technician in accordance with established procedures.



Pay special attention to correct disposal procedure for all the packaging materials. The appliance must not be disposed of with urban waste. Contact local waste disposal centers on how to dispose of recyclable waste.

During disposal, avoid damage to the electronics. The appliance does not contain hazardous substances for the atmospheric ozone layer, neither in the electronics nor in the insulation.

IMPORTANT SAFETY INSTRUCTIONS FOR MAINTENANCE AND CARE

⚠ DANGER Risk of fire or explosion due to puncture of refrigerant tubing. Follow handling instructions carefully. Flammable refrigerant used.

⚠ WARNING To be repaired only by trained service personnel. Use only manufacturer-authorized service parts. Do not use replacement parts that have not been recommended by the manufacturer (e.g. parts made at home using a 3D printer). If power supply cord is damaged, it must be replaced by the manufacturer, its service agent, or a similarly qualified person in order to avoid a hazard. Any repair equipment used must be designed for flammable refrigerants. Follow all manufacturer repair instructions. Use non-flammable cleaner.

⚠ WARNING Do not puncture refrigerant tubing, do not damage the refrigerant circuit.

⚠ WARNING Do not use mechanical devices or other means to accelerate the defrosting process, other than those recommended by the manufacturer.

TIP OVER HAZARD

⚠ WARNING Refrigerator is top heavy and tips easily when not completely installed. To avoid a hazard due to instability of the appliance, it must be fixed in accordance with the installation manual provided. Keep doors taped closed until refrigerator is completely installed. Use two or more people to move and install the refrigerator. Failure to do so can result in death or serious injury.



Message from Hestan:

Hestan's award-winning culinary innovations and purpose-built features reinvented the restaurant kitchen and redefined culinary experience in some of America's most acclaimed restaurants. Hestan now takes this performance from the back of the house and puts it front and center in yours. Thoughtfully designed and meticulously built, Hestan will serve you beautifully for years to come.

Hestan is the only residential brand born from the dreams and demands of professional chefs. From ranges to refrigeration, every detail is designed to deliver the performance and reliability expected in a restaurant – now available for you.

We appreciate you choosing Hestan, and we promise to deliver the very best to you.

Welcome to Hestan



TABLE OF CONTENTS

3	SAFETY PRECAUTIONS - BEFORE YOU BEGIN
8	MODEL NUMBERS
9	RATING LABEL
9	REGULATORY / CODE REQUIREMENTS
10	GETTING TO KNOW YOUR APPLIANCE
13	CONTROLS AND OPERATION
29	INTERNAL LAYOUT
33	FOOD PRESERVATION
36	CARE AND CLEANING
37	TROUBLESHOOTING
40	PARTS / SERVICE
41	LIMITED WARRANTY

SAFETY PRECAUTIONS - BEFORE YOU BEGIN

When properly cared for, your Hestan appliance will provide safe, reliable service for many years. When using this appliance, basic safety practices must be followed as outlined below.

IMPORTANT: Save these instructions for the local Utility Inspector's use.

INSTALLER: Please leave these instructions with the owner.

OWNER: Please retain these instructions for future reference.

This appliance is NOT designed for installation in manufactured (mobile) homes or recreational park trailers. Do NOT install this appliance outdoors.

WARNING

ELECTRICAL SHOCK HAZARD

Disconnect power before installing or servicing appliance. Failure to do so can result in death or electrical shock.

ELECTRICAL GROUNDING

- This appliance must be grounded. Grounding reduces the risk of electric shock in the event of a short circuit. Read the CONNECTIONS section of the Installation Manual for complete instructions.
- DO NOT ground to a gas pipe.
- DO NOT use an extension cord with this appliance.
- DO NOT have a fuse in the NEUTRAL or GROUNDING circuit. A fuse in the NEUTRAL or GROUNDING circuit could result in an electrical shock.



SAFETY PRECAUTIONS - BEFORE YOU BEGIN (CONT.)

GENERAL SAFETY PRECAUTIONS

If this appliance is replacing an existing appliance which must be removed or disposed of, make sure that it does not become a dangerous trap for children by cutting its power supply cable, and removing the door or rendering it impossible to close the door. Use the same caution at the end of the lifespan of the new appliance.

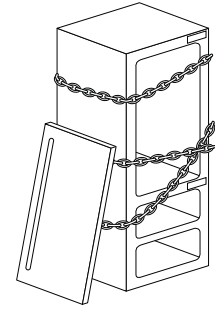

- This appliance is designed to refrigerate beverages and foods and is intended for domestic use.
- The appliance must be installed by following the instructions in the Installation Manual, particular care should be taken not to obstruct the vent openings of the appliance and of the built-in units.
- The appliance features a concentrated lighting system with LED lamps. Do not stare into these lamps when they are on to avoid possible eyesight damage. This warning is also contained on the label attached to the inside of the refrigerator door.
- When the freezer is functioning do not touch the inner surfaces in stainless steel with wet or damp hands, since skin may stick to the very cold surfaces.
- Do not use any type of electrical equipment inside of the food conservation compartments.
- When positioning the shelves, do not place fingers in the shelf slide guides.
- Do not position containers of flammable liquids near the appliance.
- Completely switch off the appliance and unplug the power supply cable during cleaning operations. If the plug is not easily reached, it is a good idea to turn off the breaker or remove the fuse that controls the socket that the appliance is connected to.
- The packaging parts can be dangerous for children: do not allow children to play with the plastic bags, plastic film or Styrofoam.
- Any repairs must be performed by a qualified Hestan Service technician.
- This appliance is not intended for use by persons (including children) with reduced physical, sensory or lack of experience and knowledge unless they have been given supervision or instruction concerning use of the appliance by a person responsible for their safety. Children should be supervised to ensure that they do not play with the appliance.
- Do not damage the appliance refrigerant circuit pipes. Flammable refrigerant used.
- Do not store explosive substances such as aerosol cans with a flammable propellant in this appliance.
- If the power cord of this appliance is damaged, it must be replaced by the manufacturer, customer service or a similarly qualified person. Improper installations and repairs may put the user at considerable risk.
- Repairs may be performed by the manufacturer, customer service or a similarly qualified person only.
- Plug into a grounded 3 prong outlet.
- Do not remove ground prong.
- Do not use an adapter.
- Do not use an extension cord.
- Disconnect power to all units before servicing.
- Children should be supervised to ensure that they do not play with the appliance

IMPORTANT INFORMATION WHEN USING THE APPLIANCE

- Never use electrical appliances inside the appliance (e.g. heater, electric ice maker, etc.). Explosion hazard!
- Never defrost or clean the appliance with a steam cleaner! The steam may penetrate electrical parts and cause a short-circuit. Risk of electric shock!

SAFETY PRECAUTIONS - BEFORE YOU BEGIN (CONT.)

EN

- Do not use pointed and sharp-edged implements to remove frost or layers of ice. You could damage the refrigerant tubes. Leaking refrigerant may cause eye injuries or ignite.
- Do not store products which contain flammable propellants (e.g. spray cans) or explosive substances in the appliance. Explosion hazard!
- Do not stand on or lean heavily against base of appliance, drawers or doors, etc.
- Before cleaning the appliance, pull out the power cord plug or switch off the fuse. Do not pull out the power cord plug by tugging on the power cord.
- Store high-percentage alcohol tightly closed and standing up.
- Keep plastic parts and the door seal free of oil and grease. Otherwise these parts will become porous.
- Never cover or block the ventilation openings for the appliance.

CLEANING, SANITIZING AND MAINTENANCE OF THE ICE MAKER (IF PRESENT)

Failure to follow the instructions regarding sanitizing can compromise the hygienic safety of the ice dispensed. Follow all the instructions on proper sanitizing.

- When using the appliance for the first time and every time the filter is changed, it is recommended to let the water flow in the circuit using the "Manual Cleaning" cycle, and discard the ice produced in the first 24 hours. See "Manual Clean - Water Filter" on page 21.
- Clean the ice bucket or drawer regularly using only drinking water.
- The filter must be changed when indicated on the control panel or when the ice maker has not been used for more than 30 days.
- With each filter replacement, sanitize the ice system using the "Manual Cleaning" cycle, and discard the ice produced in the first 24 hours. See "Manual Clean - Water Filter" on page 21.
- Only original spare parts supplied by the manufacturer should be used when replacing components in the ice maker. Any work on the appliance must be carried out by a qualified technician or Hestan Service.

WARNING

To avoid contamination of food, please respect the following instructions:

- Opening the door for long periods can cause a significant increase of the temperature in the compartments of the appliance.
- Clean regularly surfaces that can come in contact with food and accessible drainage systems.
- Store raw meat and fish in suitable containers in the refrigerator, so that it is not in contact with or may drip onto other foods.
- If the refrigerating appliance is left empty for long periods, switch off, defrost, clean, dry, and leave the door open to prevent mold developing within the appliance.

SAFETY PRECAUTIONS - BEFORE YOU BEGIN (CONT.)

INSTALLATION

Make sure installation of this refrigeration appliance is performed correctly by a qualified installer using the instructions in the Installation Manual provided with the appliance.

WARNING

Always connect the water before the power.

CONNECTION TO THE WATER SYSTEM

The models provided with Ice Maker require a connection to the domestic water supply system. This can be executed through the 1/4" water line (copper or polyethylene) to the house water supply.

The system pressure must be between from 8 psi to 75 psi (between 0.5 Bar and 5 Bar). Different pressures can cause malfunctions or leaks in the water system.

The appliance should be supplied only with drinkable water.

Use only the new adapter which is supplied with the appliance. The solenoid connection on the rear of the appliance looks like 3/4" diameter but is metric threaded. A standard garden hose threaded connector such as a braided stainless hose found at typical hardware stores will strip or damage the solenoid threads. Use only the supplied 1/4" quick connect elbow adapter for connecting a 1/4" copper or polyethylene source water line to the appliance.

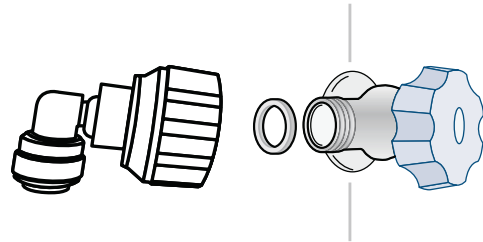

WARNING

CONNECTION TO THE ELECTRICAL POWER SUPPLY

The appliance operates at 115 VAC, 60 Hz and is equipped with a power supply cord with a 3-prong grounded plug, which must be connected to a corresponding 3-prong (15 Amp) grounding-type wall receptacle.

A circuit breaker or suitable fuse should be easily accessible so that it can be easily switched off before performing any installation or maintenance.

- DO NOT ground to a gas pipe.
- DO NOT have a fuse in the NEUTRAL or GROUNDING circuit. A fuse in the NEUTRAL or GROUNDING circuit could result in an electrical shock.



WARNING

- Do not use extension cords and/or multiple adapters for the power supply connection.

SAFETY PRECAUTIONS - BEFORE YOU BEGIN (CONT.)

CARING FOR THE ENVIRONMENT

Important information to know about disposal of refrigerants:

Dispose of refrigerator in accordance with federal and local regulations. Refrigerants must be evacuated by a licensed EPA-certified refrigerant technician in accordance with established procedures.



Risk of fire or explosion due to puncture of refrigerant tubing. Follow handling instructions carefully. Flammable refrigerant used.



Pay special attention to correct disposal procedure for all the packaging materials.





The appliance must not be disposed of with urban waste. Contact local waste disposal centers on how to dispose of recyclable waste.

Prior to disposal, cut the power supply cord and make it impossible to close the door, as stated in "GENERAL SAFETY PRECAUTIONS" on page 4. During disposal, avoid damage to the electronics.

The appliance does not contain hazardous substances for the atmospheric ozone layer, neither in the electronics nor in the insulation.

USING THE CONTROL MENUS

The unit features a touch-screen control. Many features and settings are only accessible through the control menus. Here are the basics for the control panel:

- 1) Touch the  (power) button to turn on the unit.
- 2) Touch the  (home) button as needed to return to the main menu.
- 3) Touch the actual blue screen itself to access control menus. Some menus are extensive and can be scrolled left or right to see other menu items.
- 4) Touch the  (alarm) button to deactivate any warning tones.
- 5) Touch the  (back) button to return to the previous menu.

See "CONTROLS AND OPERATION" on page 13 for details.

MODEL NUMBERS

REFRIGERATION MODELS

Model No.	Description
KRPR36	Bottom Mount Refrigerator, Top Compressor, Pro, Right Hinged, 36"
KRPL36	Bottom Mount Refrigerator, Top Compressor, Pro, Left Hinged, 36"
KRPR36-XX	Bottom Mount Refrigerator, Top Compressor, Pro, Color, Right Hinged, 36"
KRPL36-XX	Bottom Mount Refrigerator, Top Compressor, Pro, Color, Left Hinged, 36"
KRBR36	Bottom Mount Refrigerator, Bottom Compressor, Right Hinged, 36"
KRBL36	Bottom Mount Refrigerator, Bottom Compressor, Left Hinged, 36"
KRBR36-OV	Bottom Mount Refrigerator, Bottom Compressor, Overlay, Right Hinged, 36"
KRBL36-OV	Bottom Mount Refrigerator, Bottom Compressor, Overlay, Left Hinged, 36"
KRBR36-XX	Bottom Mount Refrigerator, Bottom Compressor, Color, Right Hinged, 36"
KRBL36-XX	Bottom Mount Refrigerator, Bottom Compressor, Color, Left Hinged, 36"
KRCR24	Refrigerator Column, Right Hinged, 24"
KRCL24	Refrigerator Column, Left Hinged, 24"
KRCR24-OV	Refrigerator Column, Overlay, Right Hinged, 24"
KRCL24-OV	Refrigerator Column, Overlay, Left Hinged, 24"
KRCR24-XX	Refrigerator Column, Color, Right Hinged, 24"
KRCL24-XX	Refrigerator Column, Color, Left Hinged, 24"
KRCR30	Refrigerator Column, Right Hinged, 30"
KRCL30	Refrigerator Column, Left Hinged, 30"
KRCR30-OV	Refrigerator Column, Overlay, Right Hinged, 30"
KRCL30-OV	Refrigerator Column, Overlay, Left Hinged, 30"
KRCR30-XX	Refrigerator Column, Color, Right Hinged, 30"
KRCL30-XX	Refrigerator Column, Color, Left Hinged, 30"

FREEZER MODELS

Model No.	Description
KFCR18	Freezer Column, Right Hinged, 18"
KFCL18	Freezer Column, Left Hinged, 18"
KFCR18-OV	Freezer Column, Overlay, Right Hinged, 18"
KFCL18-OV	Freezer Column, Overlay, Left Hinged, 18"
KFCR18-XX	Freezer Column, Color, Right Hinged, 18"
KFCL18-XX	Freezer Column, Color, Left Hinged, 18"
KFCR24	Freezer Column, Right Hinged, 24"
KFCL24	Freezer Column, Left Hinged, 24"
KFCR24-OV	Freezer Column, Overlay, Right Hinged, 24"
KFCL24-OV	Freezer Column, Overlay, Left Hinged, 24"
KFCR24-XX	Freezer Column, Color, Right Hinged, 24"
KFCL24-XX	Freezer Column, Color, Left Hinged, 24"
KFCR30	Freezer Column, Right Hinged, 30"
KFCL30	Freezer Column, Left Hinged, 30"
KFCR30-OV	Freezer Column, Overlay, Right Hinged, 30"
KFCL30-OV	Freezer Column, Overlay, Left Hinged, 30"
KFCR30-XX	Freezer Column, Color, Right Hinged, 30"
KFCL30-XX	Freezer Column, Color, Left Hinged, 30"

RATING LABEL

The rating label contains important information about your Hestan appliance such as the model and serial number and electrical rating.

The rating label is located on the inside wall of the refrigerator.

EN

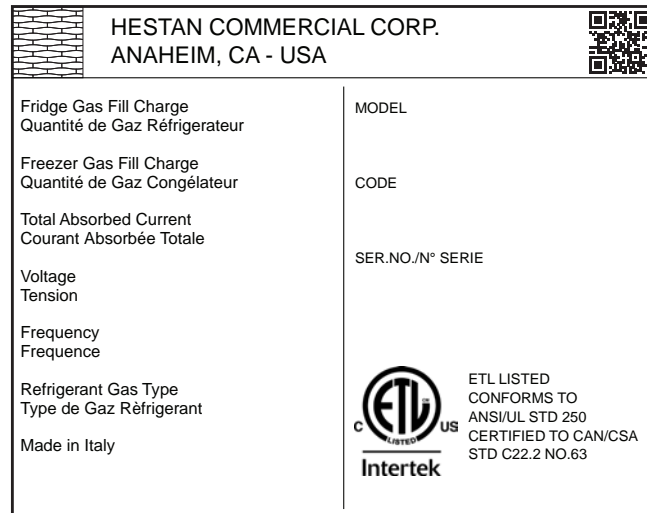

TYPICAL RATING LABEL

REGULATORY / CODE REQUIREMENTS

Installation of this refrigeration appliance must be made in accordance with local codes. In the absence of local codes, this unit should be installed in accordance with the National Electrical Code and local codes.

This appliance must be electrically grounded in accordance with local codes or in the absence of local codes with the National Electrical Code ANSI/NFPA 70, or Canadian Electrical code CSA C22.1.

GETTING TO KNOW YOUR APPLIANCE

FEATURES OF THE KRP / KRB REFRIGERATOR

EN

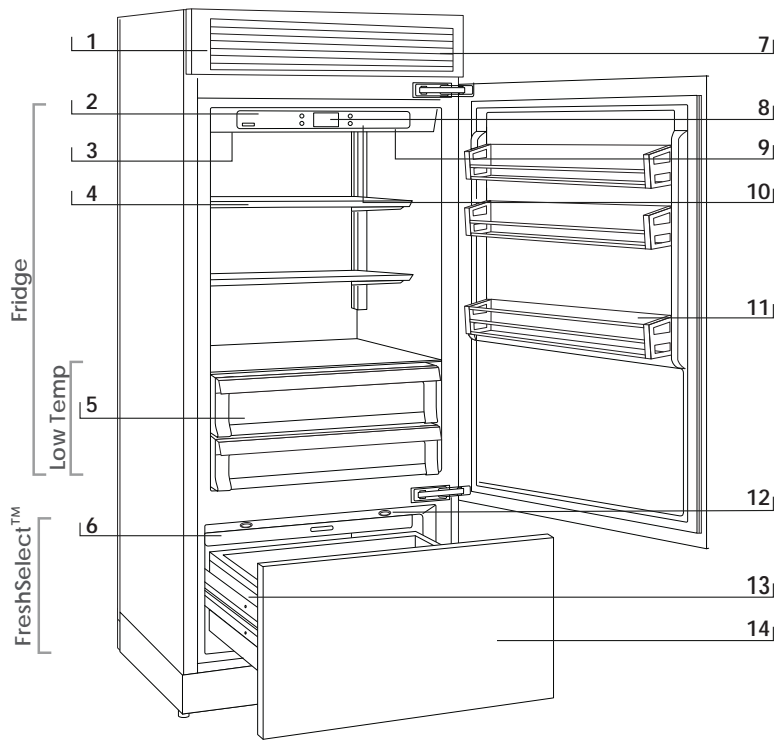

KRP Models

- 1 Stainless steel grille, aluminum trim
- 2 Control panel with display
- 3 Water Filter
- 4 Shelf positioning system
- 5 "Low Temp" crisper compartments
- 6 Automatic ice maker
- 7 Dual refrigeration system
- 8 Temperature display
- 9 Sound signals
- 10 Holiday function
- 11 Adjustable door shelves
- 12 LED lighting - multiple locations in each compartment
- 13 Automatic drawer closing system
- 14 FreshSelect™/freezer compartment. When the appliance is first turned on, the FreshSelect™/freezer compartment is set to the freezer mode. It can be transformed into a refrigerator or ExtendFresh compartment.

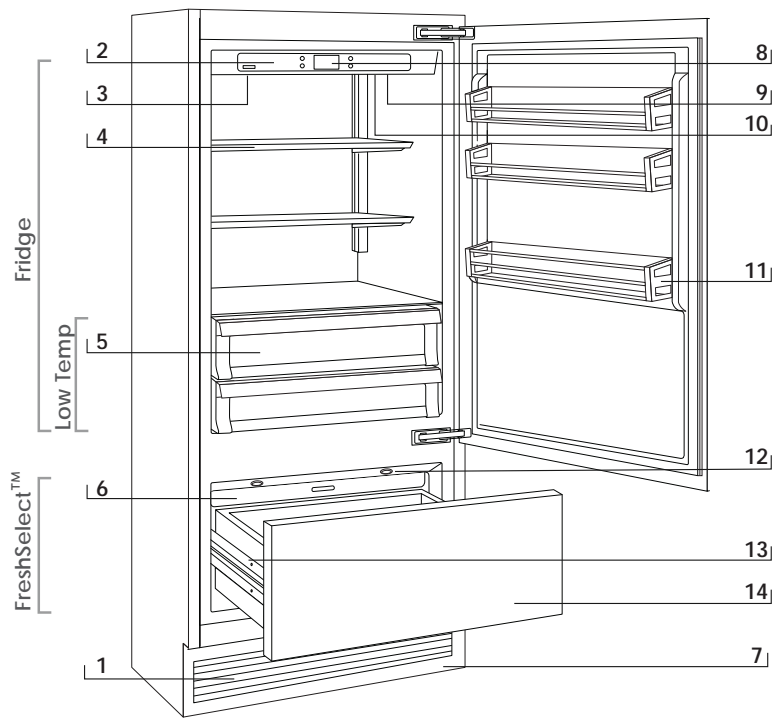

KRB Models

GETTING TO KNOW YOUR APPLIANCE (CONT.)

EN

FEATURES OF THE REFRIGERATOR OR FREEZER COLUMN (KRC/KFC)

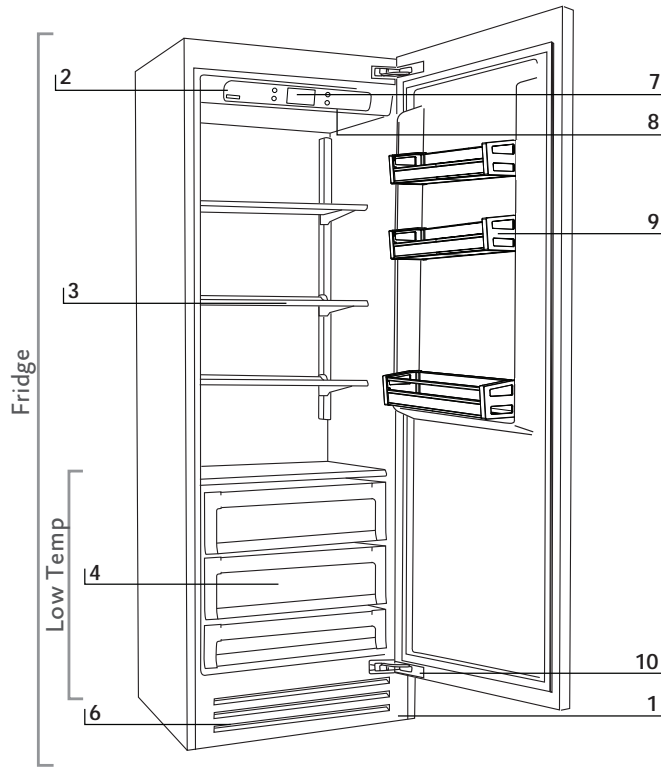

KRC Models

- 1 Stainless steel grille, aluminum trim
- 2 Control panel with display
- 3 Shelf positioning system
- 4 “Low Temp” crisper compartments
- 5 Automatic ice maker
- 6 Refrigeration system
- 7 Temperature display
- 8 Sound signals
- 9 Adjustable door shelves
- 10 Automatic door closing system
- 11 LED lighting, multiple locations

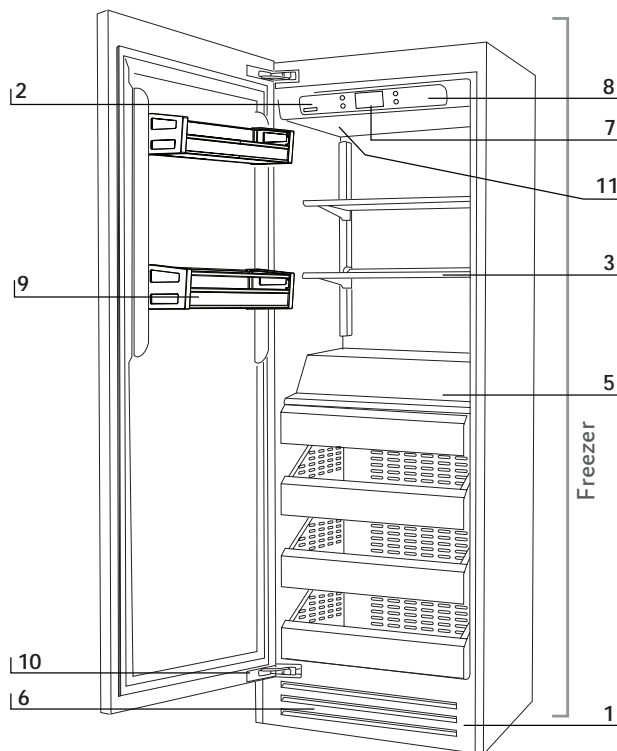

KFC Models

GETTING TO KNOW YOUR APPLIANCE (CONT.)

CONTROL PANEL (ALL MODELS)

The electronic touch-screen control system of your Hestan refrigeration product maintains constant temperature in all compartments and displays the measured temperature on the control panel. It also allows the user to personalize settings of the various functions and provides alerts should a malfunction occur.

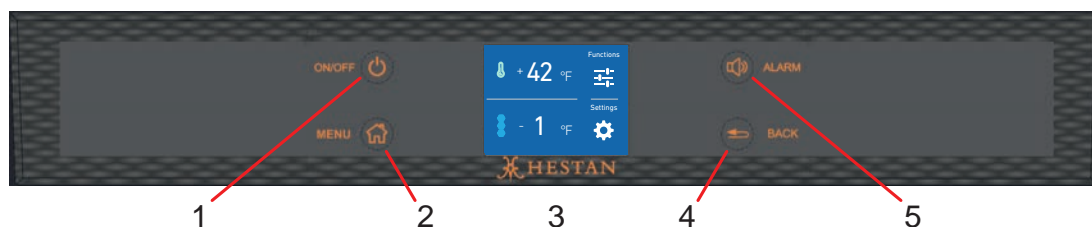

- | | | | |
|---|--|---------|----------------------------------------------------------------------------------------------------------------------------------------------|
| 1 | | On/Off | Switches the appliance between ON and Stand-by (Press for 3 seconds). |
| 2 | | Menu | Touch this home icon to return to the main control panel menu. |
| 3 | | Display | Shows the temperature of the compartment(s), allows access to control panel menu (Functions and Settings), and displays other messages. |
| 4 | | Back | Touch this arrow icon to go back to the previous display screen. |
| 5 | | Alarm | Flashes to signal user alerts such as door being left open in combination with a warning tone. Tap this icon to deactivate the warning tone. |

Many features and settings are only accessible through the control menus (Functions and Settings). See CUSTOM FUNCTIONS AND SETTINGS on page 17 for details.

FreshSelect™ / Freezer Compartment (KRP, KRB and KFC models only)

KRP and KRB models have a FreshSelect™ feature which allows you to operate the bottom drawer in one of three different modes.

- Classic refrigerator mode: From 34 to 46°F [+1 to +7°C], recommended pre-set temperature is 42°F [+6°C].
- ExtendFresh mode preserves fresh food longer: From 28 to 36°F [-2 to +2°C], recommended pre-set temperature is 32°F [0°C].
- Freezer mode: From -9 to +9°F [-23 to -13°C], recommended pre-set temperature is -1°F [-18°C].

NOTE: KFC models have a MaxCool FreshSelect™ feature only. See page 18 for details.

CONTROLS AND OPERATION

TURN APPLIANCE ON AND OFF

First time start up.

Touch the ON/OFF button  for 3 seconds. The display shows the following launch screens:



Hestan logo.

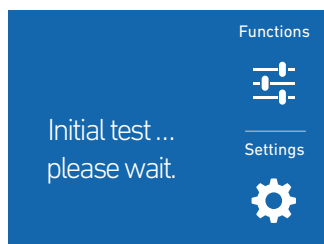

Initial test (lasts 3 minutes).

The display shows the Home screen with the temperature measured from inside the various compartments. The unit automatically starts to cool down until reaching these factory set temperatures.

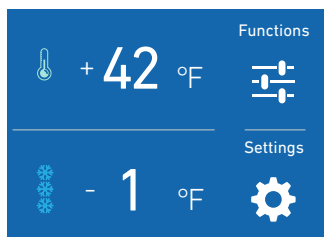

Home screen*:
- Fridge compartment +42°F
- FreshSelect™/Freezer compartment -1°F

As seen above, the FreshSelect™ compartment is set in the freezer mode (-1°F).

* The Home screen varies depending on the models. See ADJUSTING VARIOUS TEMPERATURE SETTINGS on page 15 for details.

NOTICE

When the appliance is first switched on, it is recommended to wait at least 12 hours without opening the doors and before placing any food inside the unit. During such period deactivate any error message by touching the Alarm button.

Each time the unit is turned on, it goes through a self-diagnostic procedure lasting 3 minutes before completely starting up.

During the first startup, it will not be possible to use the menu to modify the factory settings until the preset temperatures have been reached.

Shutdown.

Touch the ON/OFF button for 3 seconds to shutdown the unit.

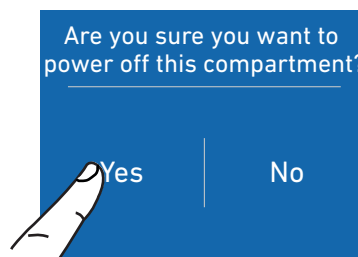
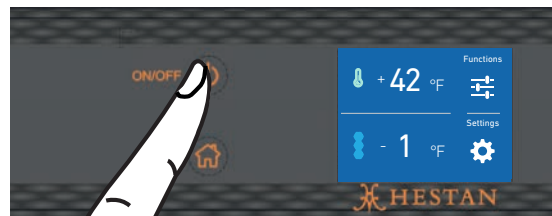

Touch the YES icon.



Confirm shutdown by touching YES again.

NOTICE

When the appliance is off, there are no warning signs that prove the unit is unplugged from the power source (wall outlet).

Switching off for long periods.

During long absence periods, it is recommended to switch off the appliance by touching the ON/OFF button for 3 seconds and disconnecting the electrical plug or shutting off the breaker at your electrical panel.

Completely empty the appliance, clean and dry it, and leave the doors and drawers slightly open to prevent the formation of unpleasant odors and mold.

CONTROLS AND OPERATION (CONT.)

Turning off Fridge compartment.
(Models KRP & KRB)

The Fridge compartment can be shutdown individually, whereas the freezer (FreshSelect™) drawer cannot be turned off unless through the complete shutdown of the unit.

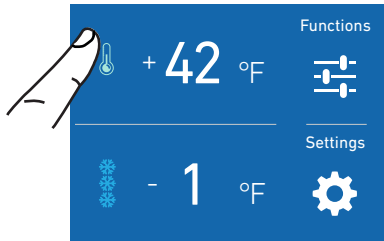

At the Home screen, touch the icon for the compartment you wish to shut off.

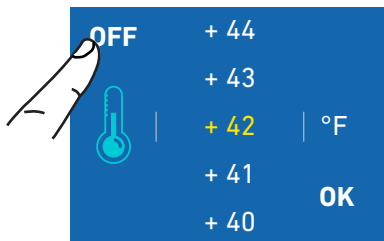

Touch the OFF icon.



Touch the YES icon.



Confirm shutdown by touching YES again.

Turning on the Fridge compartment again.
(Models KRP & KRB)

To turn on the unit again, touch the ON/OFF button, the display will turn on; the starting screen and the Home screen. The temperature measured from the fridge inside the compartments will appear again. The fridge will start cooling off until reaching the set temperatures.

Turn back on individual compartments.

In case you wish to turn on again the Fridge compartment.

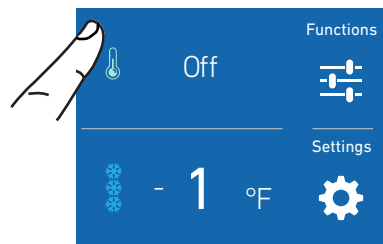

For example, at the Home screen, to turn back on the Fridge compartment, touch the OFF icon.

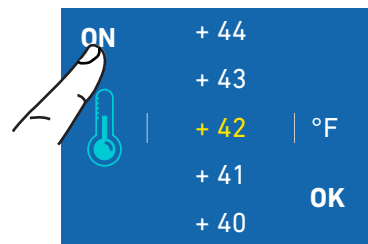

Touch the ON icon.



Touch the YES icon.

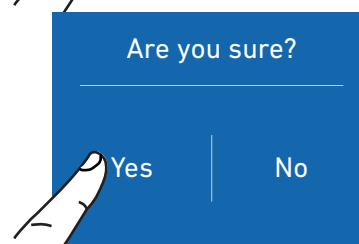

Confirm activation by touching YES again.

NOTICE

If the Fridge compartment is turned off, the specific fan will continue to operate to prevent the formation of unpleasant odors and mold.

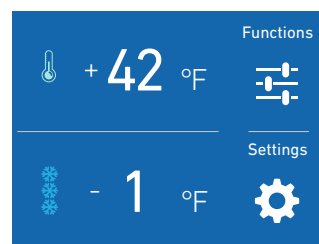

Now the Fridge compartment will turn back on. The Home screen will appear again.

CONTROLS AND OPERATION (CONT.)

ADJUSTING VARIOUS TEMPERATURE SETTINGS

Each model has been carefully tested before leaving the factory and is adjusted in such a way to ensure high performance and low power consumption.

Usually, it is not necessary to modify the settings. Nevertheless, according to special needs, it is possible to modify the set temperatures within a certain range. The “recommended” settings below are also the factory presets for each of the zones and modes.

Modify the compartment temperatures.
Example: How to modify the Fridge compartment temperature.

Home screen in the various models:

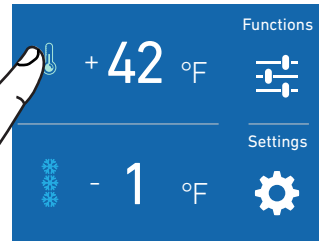

At the Home screen, touch the thermometer icon of Fridge compartment.

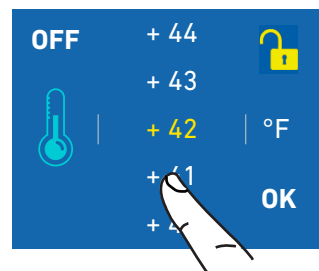
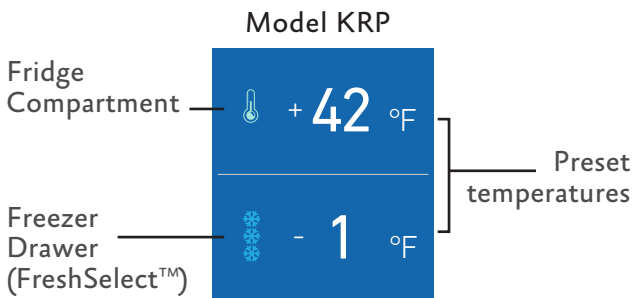

Scroll up or down to select the desired temperature.

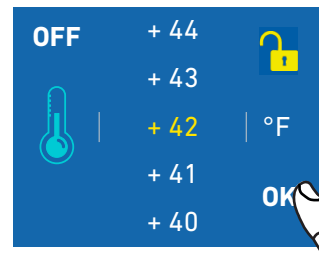
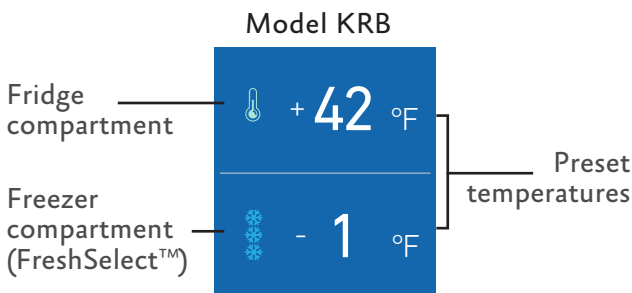

Touch the OK icon to confirm the desired temperature.

The same procedure is required to set the temperature in the FreshSelect™ bottom drawer.

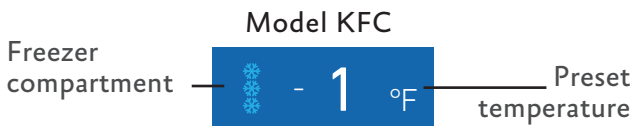
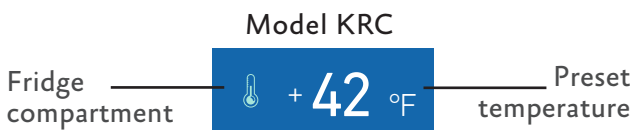

NOTICE

The temperature shown can vary slightly in respect to the set temperature following frequent openings of the doors or insertion of room temperature foods or large quantities of foods.

6 to 12 hours may be necessary to reach the selected temperature.

CONTROLS AND OPERATION (CONT.)

Padlock icon

The padlock icon shows up when the temperatures are set up. The icon shows that it is or is not possible to modify the compartment's temperatures anymore.



Usually an open yellow padlock means you can scroll up or down with a finger on the display to select the desired temperature and touch OK for confirming.

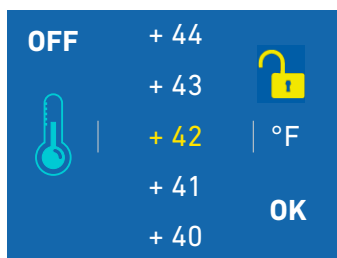

Whereas a closed padlock can be seen if the user has activated some functions (described later) that modify the settings of the Fridge and Freezer Compartment. Therefore the user will not be able to change the temperature of the compartments anymore.

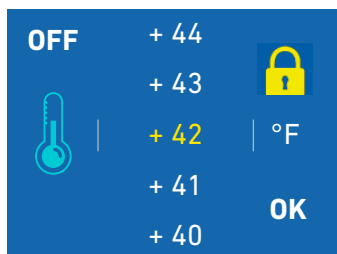

If a special function is set (for example Holiday, MaxCool, FreshSelect™, etc.), the yellow padlock will be seen closed and it will not be possible to change the temperature of the compartments as long as the function is active, or if it is manually deactivated.

Display Information and Malfunction Messages

An integrated control system provides information through light signals or text messages visualized on the display. Problems that cannot be solved by the user are reported through a fault code. Some messages or alarms frequently appear for particular conditions of use or during start-up. In these cases, deactivate the audible alarm by touching the Alarm button  and leave the appliance running, and limit the opening of the doors for about 10-12 hours.

A list of malfunction messages is located at the end of this manual.

If a malfunction message continues after repeated attempts, contact Hestan Customer Care.



CONTROLS AND OPERATION (CONT.)

EN

CUSTOM FUNCTIONS AND SETTINGS

It is possible to personalize the operation of your Hestan unit in order to adapt it to the different ways you might want to use it.

FUNCTIONS

After touching the Function icon  on the Home screen, the following available functions will be seen. A small white dot at the bottom of these screens indicate further choices which can be accessed by scrolling left or right.

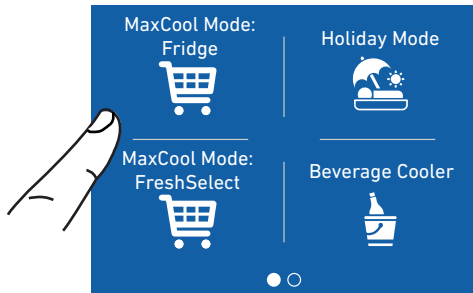

- 
MaxCool Mode - Fridge (not in KFC Models)
- 
Holiday Mode
- 
MaxCool Mode - FreshSelect™ (not in KRC models)
- 
Beverage Cooler (not in KRC models)
- 
Ice Maker (optional, not in KRC models)
- 
Water filter (optional, not in KRC models)
- 
Water System Cleaning (optional, not in KRC models)

MaxCool Mode - Fridge (not in KFC models)

This function lowers the refrigerator temperature to 36°F [+2°C] for 12 hours, permitting more rapid cooling of food that has just been placed inside. The more quickly an item can be cooled or frozen, the better it will be preserved.

This mode can also be effective at maintaining compartment temperatures while entertaining, when higher than average door and drawer openings are anticipated.

Once the 12 hours have expired, the function deactivates automatically, returning to the previously set temperature. It is possible to program a delayed activation of 1-12 hours for the function.

If a power outage occurs while this mode is active, the unit will default to normal operation.

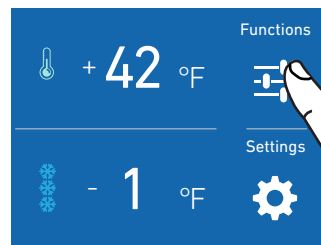

At the Home screen, touch the Functions icon.



Touch the icon MaxCool Mode Fridge.

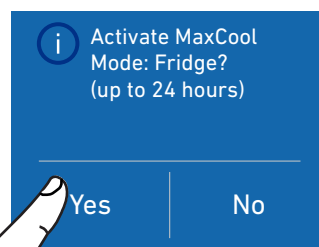

Touch the YES icon to activate the function.

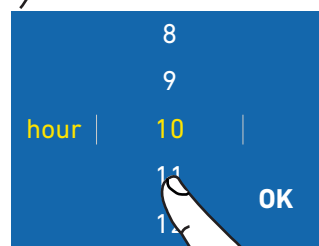

Scroll up or down to set the desired delay time and then touch OK.

It is possible to program in advance between 1 and 12 hours.

CONTROLS AND OPERATION (CONT.)

Holiday Mode

This function is recommended in case of prolonged absences since it allows considerable energy savings. This function brings the refrigerator compartment temperature to 57°F [+14°C].

It is possible to program the duration, or it can be manually deactivated upon re-entry after a period of absence. This function remains active even if during the period of absence there is a prolonged power outage.

It is possible to program a duration of 1 to 90 days.

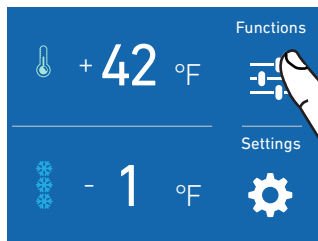

At the Home screen, touch the Functions icon.



Touch the Holiday Mode icon.

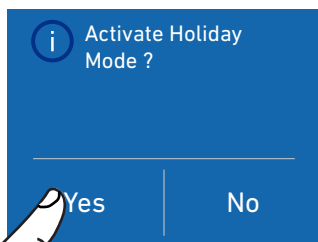

Touch the YES icon to activate the function.

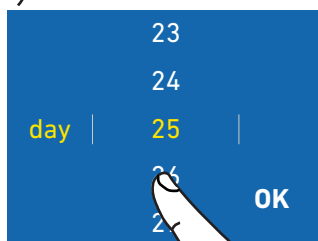

Scroll up or down to set the desired time and then touch OK.

MaxCool Mode - FreshSelect™ (not in KRC Models)

Similar to the mode described on the previous page. This must be activated at least 24 hours before inserting room temperature items into the freezer, or several hours before placing into the freezer previously frozen items which have been subject to a slight temperature rise.

This function is automatically deactivated when the programmed time period expires. It is possible to program a delayed activation of 1-12 hours for the function.

If a power outage occurs while this mode is active, the unit will default to normal operation.

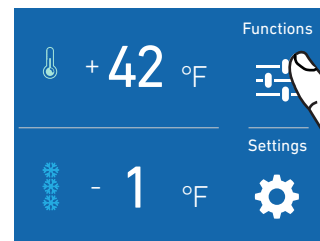

At the Home screen, touch the Functions icon.



Touch the MaxCool Mode FreshSelect™ icon.

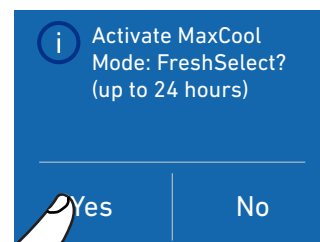

Touch the YES icon to activate the function.

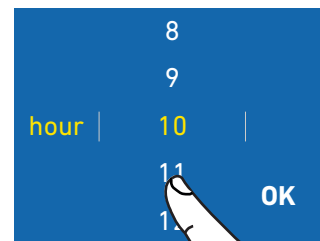

Scroll up or down to set the desired delay time and then touch OK.

CONTROLS AND OPERATION (CONT.)

Beverage Cooler (not in KRC Models)

This function can be activated when it is necessary to cool off beverages quickly, by placing them inside the freezer compartment.

It is possible to select a duration of 1 to 45 minutes. A sound signal will indicate when the optimal temperature has been reached.

After removing the beverages, deactivate the sound signal by touching the Alarm button .

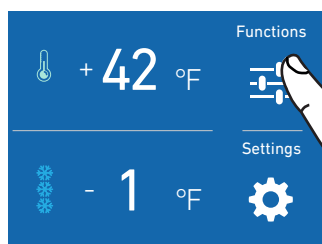

At the Home screen, touch the Functions icon.

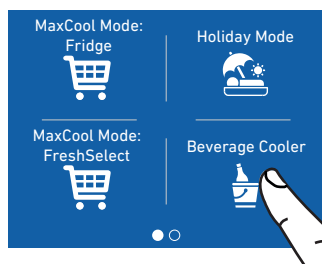

Touch the Beverage Cooler icon.



Touch the YES icon to activate the function.

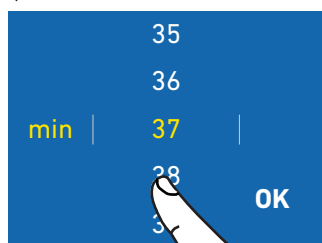

Scroll up or down to set the desired time and then touch OK.

Ice Maker (optional, not in KRC Models)

The Ice Maker will produce 10 cubes per cycle, in approximately 10 cycles every 24 hours. For more details, see USING THE ICE MAKER on page 30.

A prewash of the water circuit should be performed before activating the Ice Maker for the first time. See CLEANING, SANITIZING AND MAINTENANCE OF THE ICE MAKER on page 5 for details.

After a few minutes the Ice Maker can be activated.

When the Ice Maker is started for the first time, it is recommended to empty the first full tray of ice cubes.

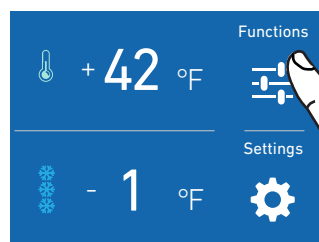

At the Home screen, touch the Functions icon.

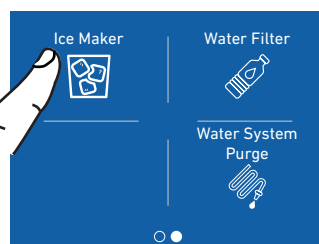

Scroll left, then touch the Ice Maker icon.



Touch the YES icon to activate the function.

NOTICE

Do not activate the Ice Maker unless the appliance is connected to the water source.

CONTROLS AND OPERATION (CONT.)

Ice Maker Cube Size (not in KRC models)

This function permits selecting the size of the ice cubes, by choosing between Large (default setting) or Medium, and activation of the Fast Ice function, which increases the quantity of ice produced.

The Fast Ice function deactivates automatically after 24 hours.

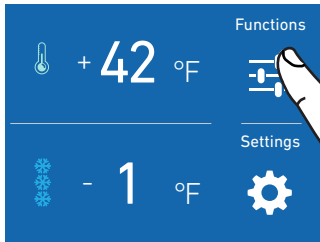

At the Home screen, Touch the Functions icon.

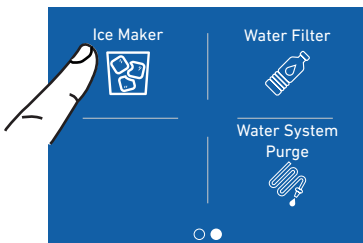

Scroll left, then touch the Ice Maker icon.

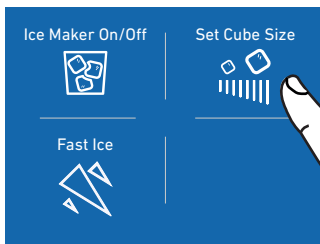

Touch the Set Cube Size icon.

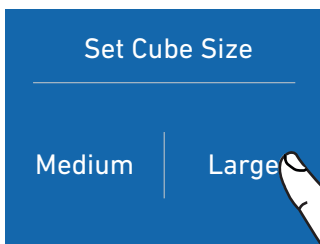

Touch the icon to choose the desired Set Cube Size.

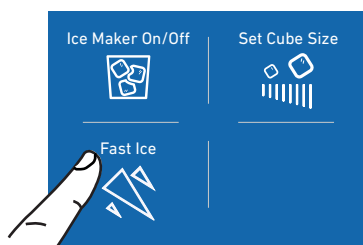

If you would like to increase the production of ice, touch the Fast Ice icon. This will enable the freezer to produce more ice, up to 3.3 lbs [1.5 kg] a day.

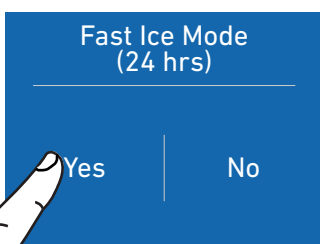

Confirm the function by touching YES or NO.

Water Filter (optional, not in KRC models)

The water filter is essential for the purification of the water used to produce ice, and to clean the circuit. The display permits visualizing the time left before the filter needs to be replaced.

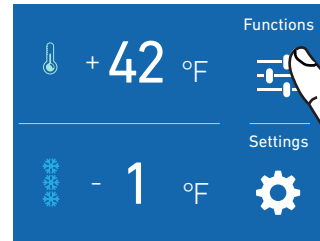

At the Home screen, touch the Functions icon.



Scroll left, then touch the Water Filter icon.



Confirm the function by touching ON.

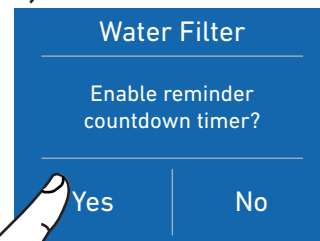

Touch the YES icon to disable the reminder.



Here are indicated the remaining days before replacement of the filter.

Touch the OFF icon to disable this option.

Touch Home  to go back to the main screens.

CONTROLS AND OPERATION (CONT.)

EN

Reset Filter

The Reset Filter function sets to zero the time left before the filter needs to be replaced. It is necessary to set the counter to zero each time the cartridge is replaced.

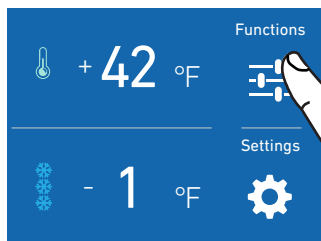

At the Home screen, touch the Functions icon.

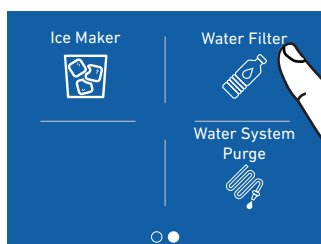

Scroll left, then touch the Water Filter icon.



Touch the Reset icon.



Touch YES to proceed.

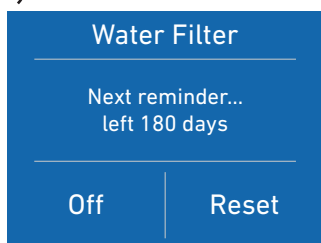

Here are indicated the remaining days before replacement of the filter.

Touch Home  to go back to the main screens.

Bypass Filter

The included filtration system can be bypassed when excellent water quality is available from the home water system. You simply remove the water filter from the adapter and the system will automatically bypass the cartridge.

Manual Clean, Water Filter (optional, not in KRC models)

If ice production has been disabled or unused for a long period, it is recommended to perform a Manual Clean function. Before proceeding it is important to turn off the Ice Maker.

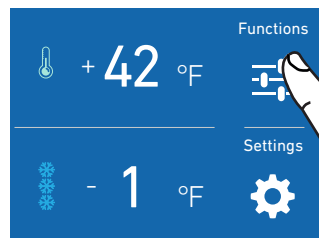

At the Home screen, touch the Functions icon.

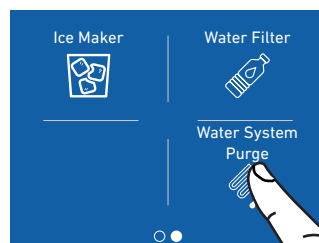

Scroll left, then touch the Water System Purge icon.

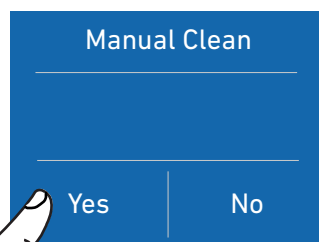

Touch YES to activate the manual cleaning.

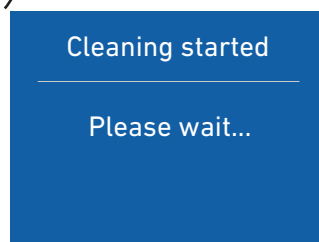

Please wait...

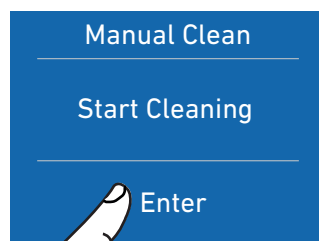

Touch the Enter icon to start the cleaning.

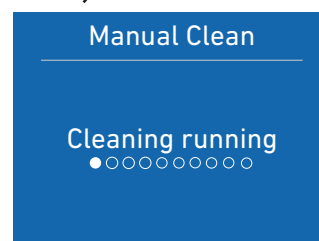

Cleaning running...

CONTROLS AND OPERATION (CONT.)

Manual Clean

Empty water from ice bin
Replace ice bin and press OK



At the end of the cleaning, empty water from ice bin, then press OK.

Cleaning completed

Please wait...

Wait a few seconds, the home screen will appear.

NOTICE

Place a suitable tray or bowl under the Ice Maker for gathering the water during the cleaning process. Repeat the cleaning process until the water in the ice bin is clear. When done, remove the tray or bowl.

Bypass Filter

The included filtration system can be bypassed when excellent water quality is available from the home water system. You simply remove the water filter from the adapter and the system will automatically bypass the cartridge.











CONTROLS AND OPERATION (CONT.)

CUSTOM FUNCTIONS AND SETTINGS

It is possible to personalize the operation of your Hestan unit in order to adapt it to the different ways you might want to use it.

SETTINGS

After touching the Settings icon  on the Home screen, the following available settings will be seen. A small white dot at the bottom of these screens indicate further choices which can be accessed by scrolling left or right.

-  Date
-  Time
-  Set Temperature °C / °F
-  Language
-  FreshSelect™
-  Sabbath
-  Reset
-  Demo Mode
-  Maintenance
-  Service
-  Info System

Date

The display will show the date in the format (day:month:year). By touching the display you can modify the settings.

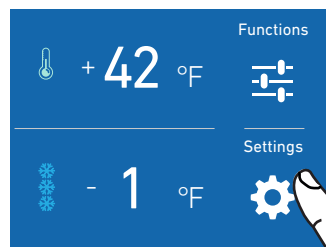

At the Home screen, touch the Settings icon.



Touch the Date icon.



Scroll up or down to select the desired year and touch OK.

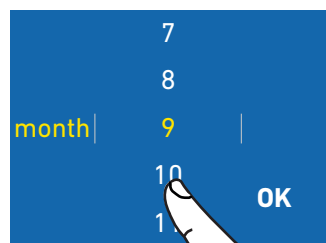

Scroll up or down to select the desired month and touch OK.

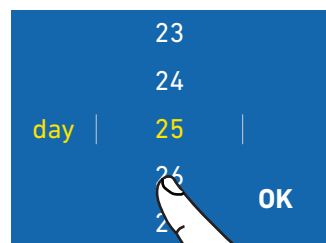

Scroll up or down to select the desired day and touch OK.

CONTROLS AND OPERATION (CONT.)

Time

The display shows the hours and minutes in the format hh:mm. This function also selects the display at 12 or 24 hour (military time) mode.

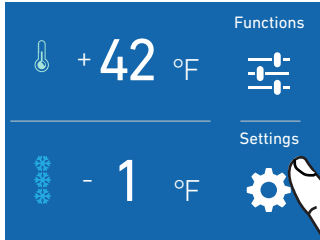

At the Home screen, touch the Settings icon.

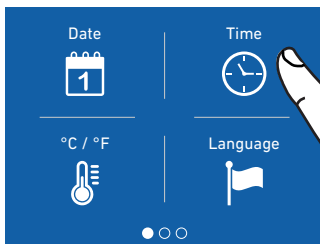

Touch the Time icon.

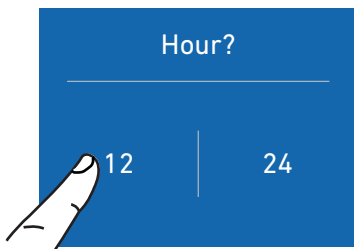

Select 12 or 24 hour time display.

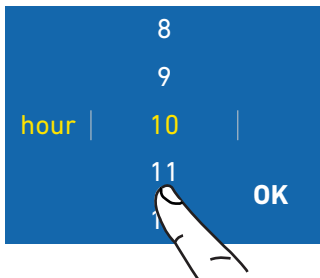

Scroll up or down to select the desired hour and touch OK.

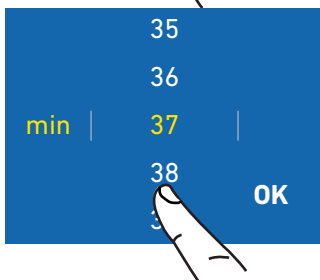

Scroll up or down to select the desired minutes and touch OK.

Set Temperature to °C / °F

This function permits visualizing the temperature in Centigrade or Fahrenheit degrees. Normally, the appliance is set for Centigrade degrees.

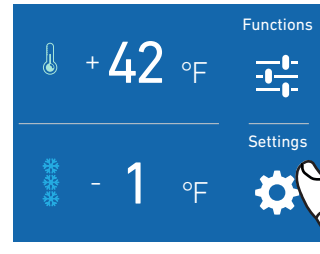

At the Home screen, touch the Settings icon.

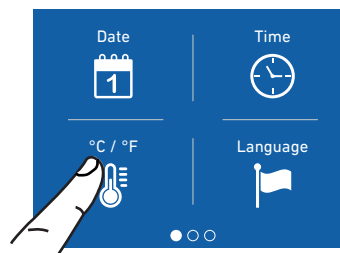

Touch the icon °C / °F.

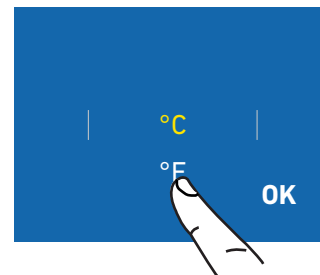

Scroll up or down to select either Centigrade or Fahrenheit degrees and touch OK.

CONTROLS AND OPERATION (CONT.)

Language

To set the language of the unit.

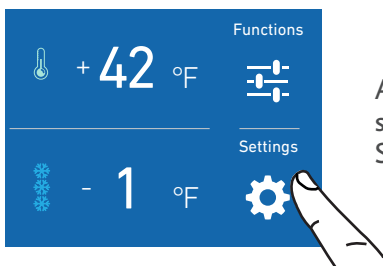

At the Home screen, touch the Settings icon.

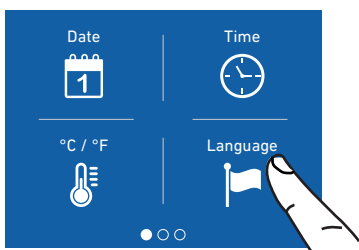

Touch the Language icon.

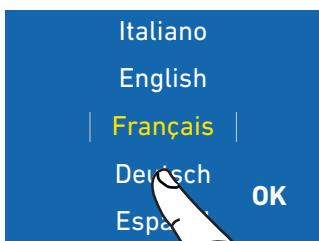

Scroll up or down to select the desired language and touch OK.

FreshSelect™

The freezer compartment can be operated in 3 different modes, Fridge, ExtendFresh, or normal Freezer mode. See page 12 for details.

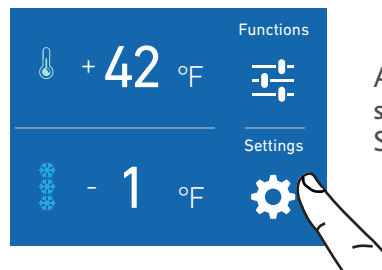

At the Home screen, touch the Settings icon.

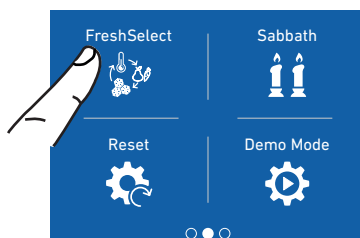

Scroll left once and touch the FreshSelect™ icon.



Scroll up or down and select one of the three modes, then touch OK.

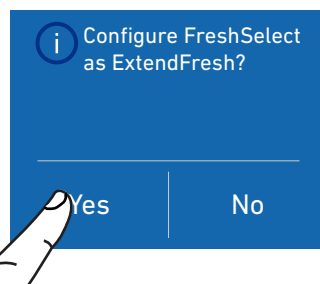

Confirm the function by touching YES.

CONTROLS AND OPERATION (CONT.)

Sabbath Mode (Optional)

The function makes it possible to comply to certain religious observances requiring that the operation of the appliance is not affected by the opening or closing of the doors (the thermostatic control, the inner lighting and the ice maker are deactivated).

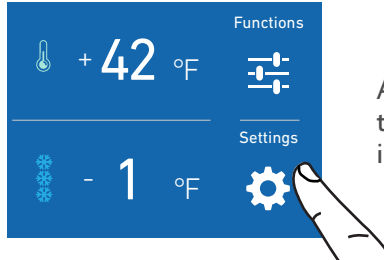

At the Home screen, touch the Settings icon.

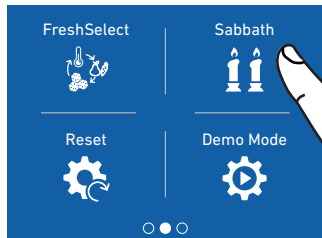

Scroll left once and touch the Sabbath icon.

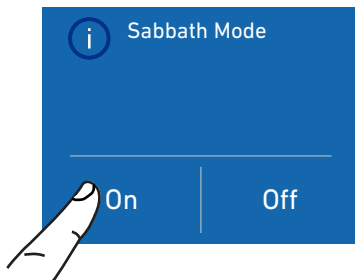

Confirm the function by touching ON.

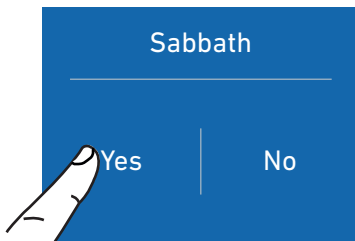

Touch YES to activate the function.

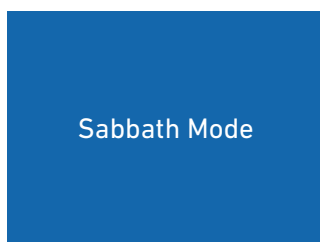

The fridge will work accordingly to this configuration.

Note:

When you turn Sabbath Mode off, the unit will return to normal operation, except the menus will not be available for several minutes.

Reset (Restore Defaults)

This function restores the default factory settings, canceling all the changes that have been made thereafter.

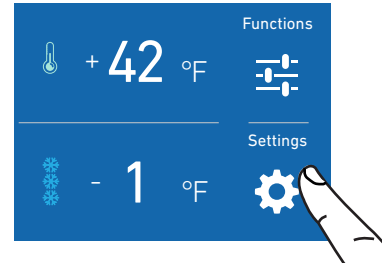

At the Home screen, touch the Settings icon.

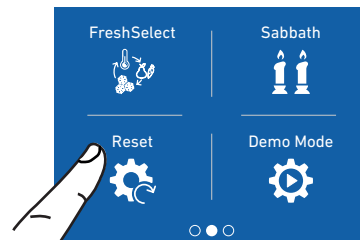

Scroll left once and touch the Reset icon.

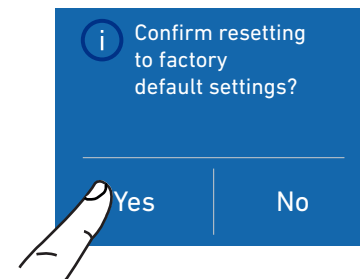

Confirm the function by touching YES.

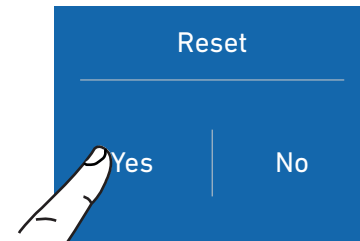

Touch YES to activate the function.

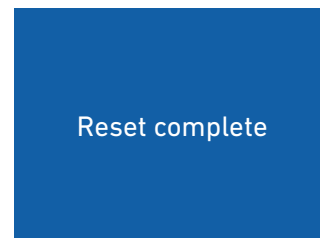

The reset has been performed. The factory settings have been restored.

Note:

If the default settings are restored, the default mode of FreshSelect™ compartment is Freezer mode. If it was previously being used in Fridge or ExtendFresh mode, you will have to set this feature again.

CONTROLS AND OPERATION (CONT.)

Maintenance (due to alarm signal)

For correct operation, the unit requires periodic cleaning of the ventilation grille and the condenser. An audible signal and message on the display occurs every 6 months. It is possible to disable the signal and see the time left before the next cleaning that has to be done. For cleaning details see CARE AND CLEANING on page 36.

Disable Maintenance

It is possible to disable the signal and see the time left before the next cleaning that has to be done.

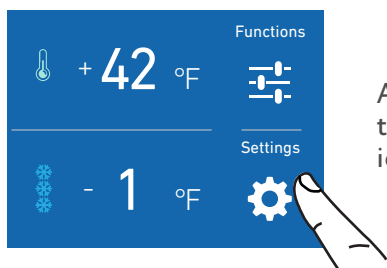

At the Home screen, touch the Settings icon.

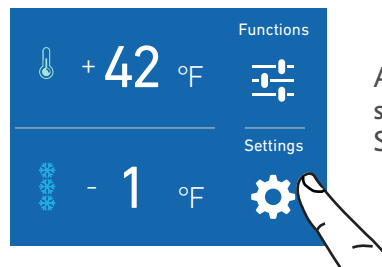

At the Home screen, touch the Settings icon.

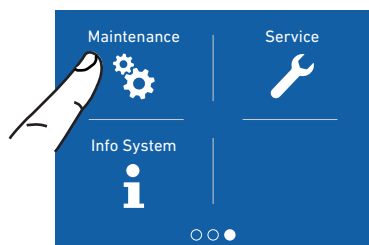

Scroll left twice and touch the Maintenance icon.

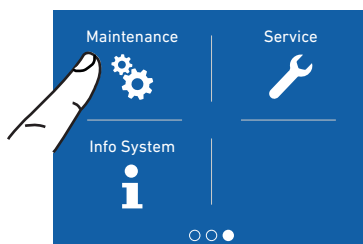

Scroll left twice and touch the Maintenance icon.

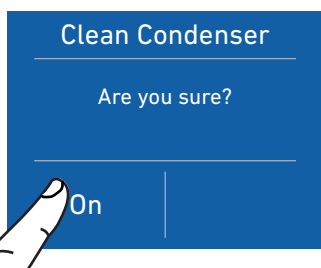

When you start the unit, the warning is disabled.



Instead, if you want to disable the reminder, touch the Reset icon.

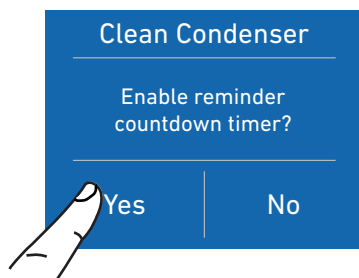

To enable the reminder, touch the YES icon.

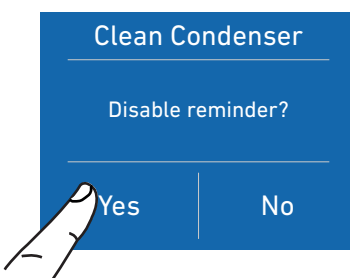

To disable the reminder, touch the YES icon.

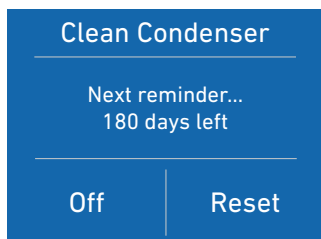

The display shows the remaining days before the next cleaning.

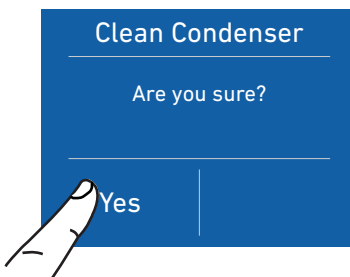

When you start the unit, the warning is disabled.

Touch Home  to go back to the main screens.

Touch Home  to go back to the main screens.

CONTROLS AND OPERATION (CONT.)

Service



The service function is reserved for Hestan service personnel.

Demo Mode

If the unit you purchased was used as a showroom model, it may be in a special energy-saving mode call Demo Mode. In this mode, the lighting works, but the display shows false temperatures and no actual cooling takes place. If you believe the unit is in Demo mode, please contact your point of purchase, or Hestan Customer Care for assistance in disabling this mode.

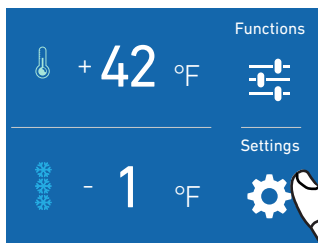

At the Home screen, touch the Settings icon.

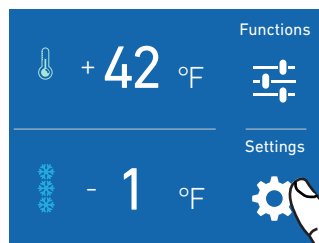

At the Home screen, touch the Settings icon.

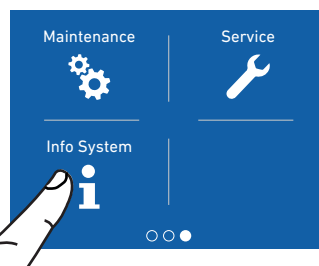

Scroll left twice and touch the Info System icon.

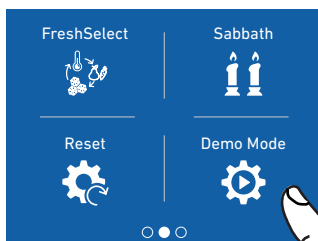

Scroll left once and touch the Demo Mode icon.

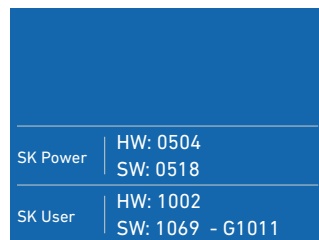

Information on the unit is displayed.

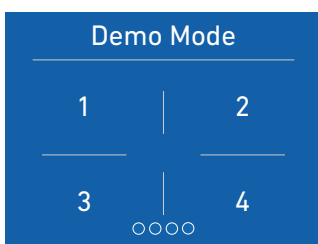

Insert the password for the activation.

Default password 1-2-3-4

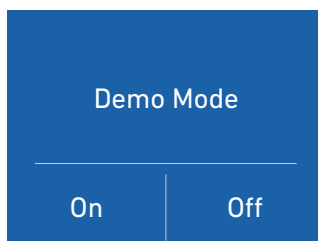

Push On or Off Button.

INTERNAL LAYOUT

FRESHSELECT™, LOW-TEMP DRAWERS

The FreshSelect™ drawer is held to the slide guides by a thumbscrew on each side. Release the thumbscrews to remove the drawer.

To remove the inner drawer unscrew and remove its thumbscrews.

When replacing the drawer, make certain the back of the drawer engages under the clips on the slide guides. Once the drawer is properly in position, reinstall the thumb screws as they are necessary to keep the drawer in place.

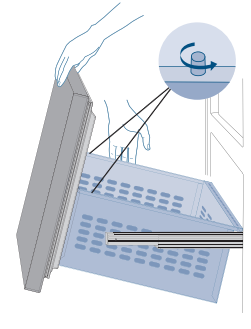

ICE TRAY

The ice tray is located in the upper drawer of the freezer compartment.

After removal, make sure to reposition it correctly - small protrusions from the bottom of the ice bin should align with holes in the upper freezer drawer.

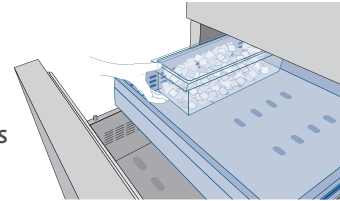

Do not place hands or fingers near the ice maker when it is functioning.

EXTENDFRESH DRAWERS (KRP & KRB Models only)

The ExtendFresh drawer is held to the slide guides by a thumbscrew on each side. Release the thumbscrews to remove the drawer.

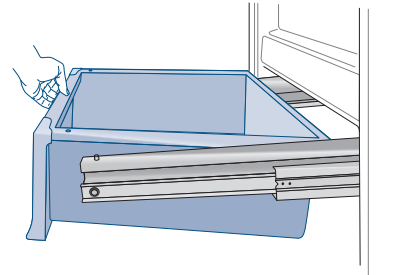

ADJUSTABLE SHELVES (KRP, KRB, KRC Models only)

It is recommended that the shelves be emptied prior to adjusting the position. The shelves are able to slide up and down and can be easily re-positioned by the user as follows:

- 1) Slightly loosen the small locking knob (located under the shelf on the left side at the back) by turning it counter-clockwise.
 - 2) Support the back of the shelf and tilt it upward at the front. This will allow you to raise or lower the shelf to the desired position.
 - 3) Once in position, lower the front of the shelf and **tighten the locking knob**.
- The locking knob keeps the shelf locked safely in position. If the locking knob is loose, the shelf could slide down if it were raised or tilted upward at the front.

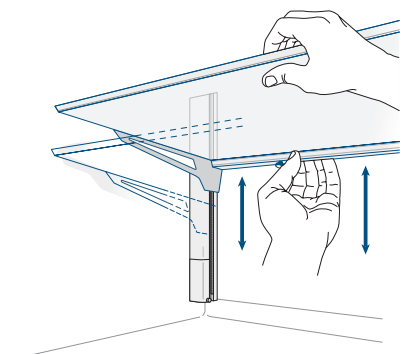
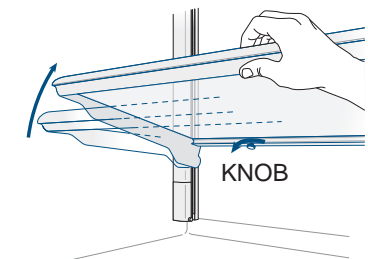

ADJUSTABLE SHELVES (KFC Models only)

Freezer models feature traditional shelf ladders left and right, which are adjusted by lifting the shelf upward and raising to the desired position - there is no locking knob.

To remove a shelf:

- 1) Remove the top cap of the left and right side ladder
 - 2) Tilting the front of the shelf upward, slide the shelf to the top to remove.
- It is not necessary to remove the shelves for cleaning.

INTERNAL LAYOUT (CONT.)

DOOR BINS

The door bins are adjusted by lifting the bin upward and sliding into the desired position. The lower door bin has a retaining support to keep taller items from falling out. The upper door bins do not have the support and are meant for storage of shorter items.

The door bins are easily removable for cleaning. To remove a door bin from the door, remove the top cap of the left and right side ladder then slide the bin upward and out.

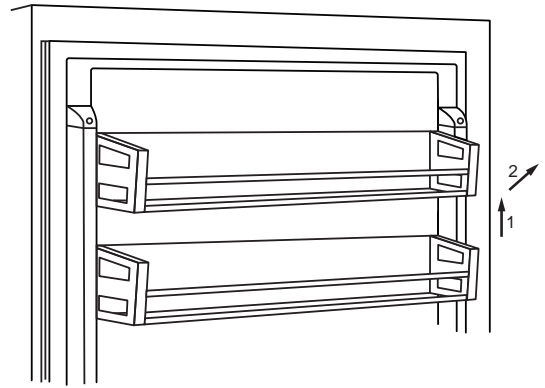

USING THE ICE MAKER

To activate the ice maker after installation of the appliance, see ICE MAKER instructions on page 19.

Please note that 12 to 24 hours are necessary before ice production may begin. The production is 10 cubes per cycle, approximately 10 cycles in 24 hours.

The yield depends on the temperature set in the freezer, the room temperature and the frequency of door opening. If the appliance is operating without being connected to the water system, make sure that the ice maker is deactivated.

The ice maker produces ice until the ice tray is full and will automatically stop once the maximum level is reached.

With the Fast Ice function, it is possible to increase the quantity of ice produced in 24 hours, while the Set Cube Size function permits selection of the size of the produced ice cubes.

NOTICE

If the ice is not used frequently, it is advisable to empty the ice bin once every 8-10 days.

It is normal that some ice cubes stick to one another. If the ice is not frequently used, the older cubes can become opaque, will have an odd flavor and become smaller.

The ice maker automatically deactivates if and when the Holiday function is activated.

When the ice maker is started for the first time, it is recommended to dispose of the first full bin of ice.

If the equipment has been switched off for a month or more, it is recommended to perform a manual cleaning cycle.

KRB/KRP models: The ice maker will only produce ice with the FreshSelect™ compartment set to Freezer Mode.

All models: The ice maker will continue to operate even when the ice bin is not in position.

INTERNAL LAYOUT (CONT.)

EN

<p>If the ice cubes have an unusual odor</p>	<p>Ice is a porous material which can absorb odors from the environment. Ice cubes which have been in the ice cube container for a long time may absorb odors, stick together and slowly become smaller. We recommend that old ice cubes not be used.</p> <p>Other means of preventing odors:</p> <p>The ice cube container should be cleaned occasionally with warm water. Make sure that you switch off the ice maker before clearing the container. Rinse out and wipe dry.</p> <p>Check the contents of the freezer for spoiled or out-of-date food. All odorous foods should be wrapped thoroughly or stored in airtight containers to prevent the build-up of odors.</p> <p>The water filter may have to be replaced in some models.</p> <p>In some cases, the quality of the water connection in the house should be checked.</p>
<p>Identifying normal and unusual noises</p>	<p>Grumbling: The refrigeration unit is running. The recirculated air system fan is running.</p> <p>Bubbling, humming or gurgling noises: refrigerant is flowing through the coolant lines.</p> <p>Clicking: motor is switching on or off. Solenoid valve on the water connection is opening/closing.</p> <p>Rumbling: ice cubes are falling into the ice cube container.</p> <p>Note: the appliance is powered by two independent compressors. It is therefore normal to always have one of two compressors in operation.</p>

NOTICE Do not place any bottles or food for rapid cooling in the ice cube container. The ice maker may become blocked and be damaged.

INTERNAL LAYOUT (CONT.)

WATER FILTER

The Water Filter makes available high-quality water for the production of ice cubes. It provides up to 1056 gallons [4000 liters] of water for a maximum time of 6 months.

When the filter has nearly expired the message "Replace Filter Cartridge" will appear on the display. Replacement filters can be ordered from Hestan (P/N 023567).

Models KRP, KRB

The filter is located inside the refrigerator compartment, above the top glass panel. Prior to changing the filter, switch off the ice maker per the instructions on page 19.

Open the top glass panel and carefully rotate the filter cartridge a quarter rotation in a counter-clockwise direction until it detaches from its housing. It is normal for a small quantity of water to come out. Remove the cap of the new cartridge and insert it into the housing by gently rotating it for a quarter rotation in a clockwise direction until it locks into place.

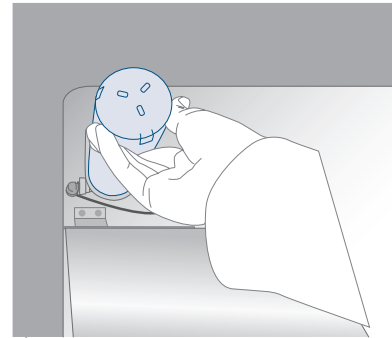

Model KFC

Freezer models are equipped with an externally mounted filter kit. The kit is typically mounted in an adjacent cabinet to allow for periodic filter replacement. Water line connections to the filter must be in place before the unit is installed. The same filter cartridge is used as in the KRP/KRB above, and is replaced in the same manner.

LIGHTING

Lighting is provided using LED strips and spots to completely illuminate the interior. Depending on the model, side lamps may be on the left or right interior wall of the unit.

In case of malfunction or failure, contact Hestan for service.

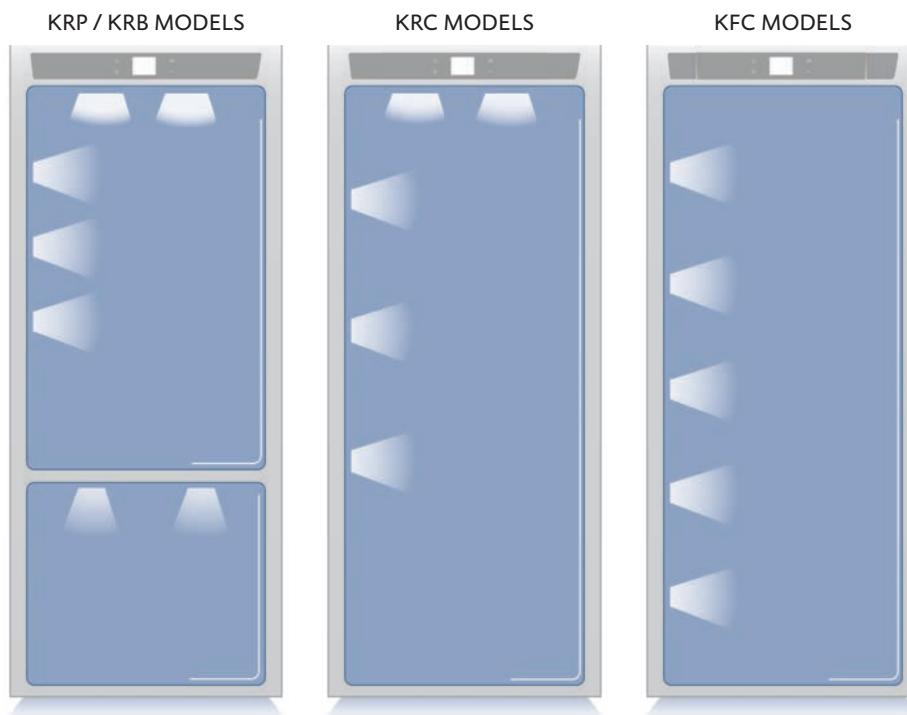

FOOD PRESERVATION

⚠ CAUTION

Your refrigerator is designed to ensure precise, constant temperatures and appropriate humidity levels in all compartments.

In addition, the refrigeration system ensures that frozen foods and ice do not absorb the odor of fresh foods and that the humidity in the refrigerator does not freeze and build up frost.

Nevertheless, to properly preserve all of your foods, it is not enough to have an excellent refrigerator. It is also necessary to know the rules for correct food preservation.

Do bear in mind that all foods will inevitably change their characteristics over the passage of time. This change begins long before the food is consumed, since foods contain microorganisms which multiply and can cause deterioration. This process occurs more rapidly due to improper handling, preservation temperatures and humidity levels.

It is therefore recommended to follow the directions presented below which will permit using your refrigerator/freezer in the most effective and safe manner to keep your foods in the best way for as long as possible.

Periodically check that all foods are in a perfect state of preservation. It is usually quite clear when a food item is deteriorated, due to mold, unpleasant odor and an unpleasant aspect. Nevertheless, there are cases in which these conditions are not so evident. If you believe that a food item was kept for an excessive period of time and may be deteriorated, do not consume this item or even taste it, even if it seems to still be healthy, since the bacteria that cause deterioration of food can also cause poisoning and illness.

When in doubt, throw the food away.

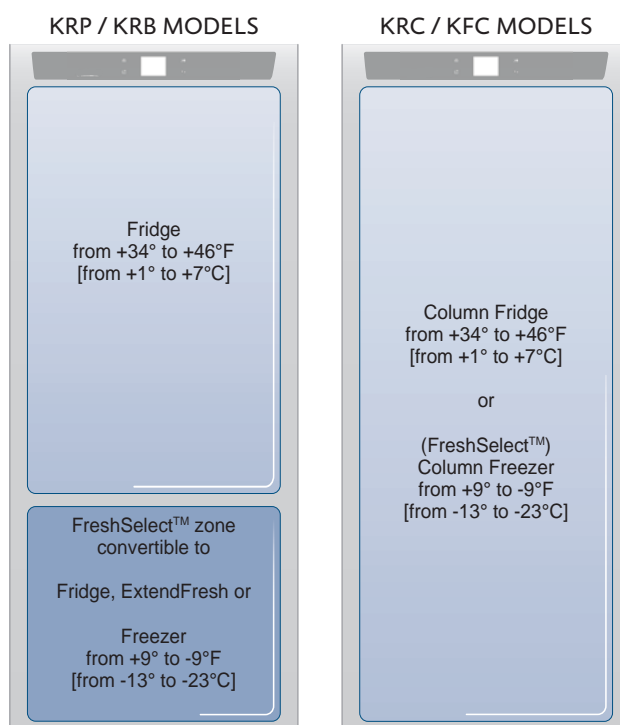

POWER INTERRUPTIONS

After a prolonged power outage, once the electrical power is reactivated, an audible signal will indicate if the temperature has raised above normal levels. In addition to this the display will show for one minute the highest temperature detected inside the compartments, to allow the user to decide how to better use the food items.

After one minute the display will resume normal operation, while the Alarm button  will continue to blink.

Press the Alarm button  to display the highest recorded temperatures.

FOOD PRESERVATION (CONT.)

WHEN BUYING GROCERIES

Always take the following precautions:

- Place any packages of raw meat, fish or poultry in plastic bags so that they do not drip on other foods.
- Purchase meat, poultry and fish last. Do not leave your groceries in a warm car after shopping. Keep a freezer bag in your car and use it in case of very high temperatures or long trips.
- Check the production dates and “best before” times on foods to be sure that they are fresh.
- Be very careful when buying fresh foods, and only buy a quantity that can be consumed during your planned preservation period.
- When possible, let warm foods adjust to room temperature for up to two hours before placing them in the refrigerator, unless you have activated the MaxCool function before.

PRECAUTIONS

Check the refrigeration temperature of the various compartments on the control panel:

The refrigerator temperature must be 45°F [+8°C] or lower and the freezer temperature must be 0°F [-18°C]

Follow the recommendations regarding the preservation times and temperatures indicated in the tables to follow.

Keep raw meat, fish and poultry separate from other foods and avoid any possible drippings.

WHEN PLACING FOODS IN

When placing your meat, fish or poultry in the refrigerator, leave them in their original packaging, unless the packaging is ripped or punctured. Repeated handling could introduce bacteria into these foods.

To keep food in the freezer, it is a good idea to use freezer containers.

Label and date the packages

Be careful to correctly position the food items on the shelves in a way that does not obstruct the air circulation vents inside the compartment.

HUMIDITY AND CONDENSATION

When a high level of humidity is present either in the environment or in the foods placed in the ExtendFresh drawers, the bottom of the ExtendFresh compartment might be covered with some water or ice (if the temperature is set between 32°F and 28°F [0°C and -2°C]).

Such condition is normal and it is due to the high humidity levels of the ExtendFresh compartment. High humidity together with low temperatures is what guarantees a longer preservation of foods.

Water or ice can disappear on its own if the air humidity level should lower. It is also possible to remove the water with a towel. If a thin layer of ice has formed, set the temperature of the ExtendFresh compartment to 35°F [+2°C] and after one day remove the water with a towel.

If the layer of ice is thicker, it might be necessary to shut off the ExtendFresh compartment for one day in order to melt it.

FOOD PRESERVATION (CONT)

RECOMMENDED STORAGE DURATIONS

Fresh foods	Preservation area		Time
Raw meats			
Large cuts	ExtendFresh	Compartment	4 days
Beef steaks, poultry and wild game	ExtendFresh	Compartment	3 days
Ground meat	ExtendFresh	Compartment	1-2 days
Carpaccio	ExtendFresh	Compartment	Immediately
Cooked meat			
Boiled meat and roasted meat	Refrigerator	Compartment	2 days
Meat sauce	Refrigerator	Compartment	6 days
Fish			
Raw and cooked fish	ExtendFresh	Compartment	2 days
Other			
Soups and broths	Refrigerator	Compartment	2 days
Pasta	Refrigerator	Compartment	2 days
Opened cold cuts	ExtendFresh	Compartment	3 days
Fresh cheeses	ExtendFresh	Compartment	2-3 days
Well sealed aged cheeses	Refrigerator	Compartment	Several months
Eggs (fresh and unwashed)	Refrigerator	Compartment	2 weeks
Opened cans	Refrigerator	Compartment	2-3 days
Raw vegetables (in perforated bags)	ExtendFresh	Compartment	1 week
Frozen foods	Preservation area		Time
Beef, veal, lamb and goat meat	Freezer	Compartment (steaks)	6-12 months
Beef, veal, lamb and goat meat	Freezer	Compartment (Meat with bone)	4-6 months
Ground beef	Freezer	Compartment	1-2 months
Pork	Freezer	Compartment (Without bones)	4-6 months
Pork	Freezer	Compartment (With bones)	2-3 months
Ground pork	Freezer	Compartment	1-2 months
Meat leftovers	Freezer	Compartment	2-3 months
Whole chicken and turkey	Freezer	Compartment	8-12 months
Goose, duck and pheasant	Freezer	Compartment	4-8 months
Fish	Freezer	Compartment	1-2 months
Shellfish	Freezer	Compartment	2-3 months
Cooked food	Freezer	Compartment	1-2 months
Vegetables	Freezer	Compartment	8-12 months
Fruit	Freezer	Compartment	6-12 months
Desserts and cakes	Freezer	Compartment	2-3 months

CARE AND CLEANING

NOTICE

Before performing any sort of cleaning, disconnect the appliance from the electrical power supply.

To clean the parts made of stainless steel use a microfiber cloth and the special sponge provided in the kit with the appliance. Always use the cloth and sponge in the direction of the steel's satin finish. For painted surfaces, use a mild household liquid detergent solution to remove dust and other deposits. Never use any solvent-based cleaners, stainless steel cleaners, heavy degreasers, oven cleaners, etc. on the painted surfaces. They can permanently damage the paint. Rinse off with clean fresh water and dry with a clean cloth.

Do not use the sponge on aluminum parts, such as the handles and the profiles of the glass shelves.

You should use special care to keep the ventilation openings in the appliance or in the cabinet that houses it free of obstructions.

Scrupulously follow the detailed directions that can be found in the provided kit and never use abrasive or metallic products which could scratch and damage the satin finishing on the appliance permanently.

Be careful not to damage the refrigerant circuit in any way.

Ventilation Grille

A ventilation grille is located either at the top of the appliance or at the bottom according to the model type.

To clean it, use a vacuum cleaner with a soft brush attachment at maximum power, sweeping it along the vent slits.

In case of significant dust build up, the ventilation grille can be opened or removed for more complete cleaning and to clean the condenser.

Condenser

The condenser is located behind the ventilation grille. Switch off the appliance by pressing the ON/OFF button  on the main control panel for about 3 seconds.

Wait about 30 minutes, until the finned condenser cools down to room temperature.

On models with ventilation at the base, remove the grille at the bottom (magnetically attached) and take it off. On models with ventilation at the top, lift the grille as shown in the picture. Thoroughly clean the grille and the condenser fins by means of a vacuum cleaner with soft brush attachment. Clean any dust build up thoroughly as shown in the picture, taking care not to damage the fins.

Start up the appliance again, by pressing the ON/OFF button  on the control panel for 3 seconds.

Internal Cleaning

Clean the internal and removable parts by washing them with a solution of lukewarm water, a small amount of dishwashing detergent.

Rinse and dry right away.

Do not use mechanical devices or other methods to speed up defrosting.

NOTICE

Do not bring cold glass parts into contact with boiling water. Do not wash any parts of the refrigerator in a dishwashing machine since this could damage or irreparably deform the parts.

The use of chlorine-based detergents or cleaners (bleach) should be avoided.

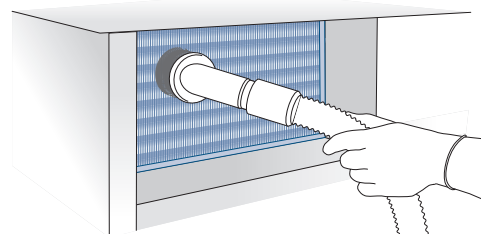
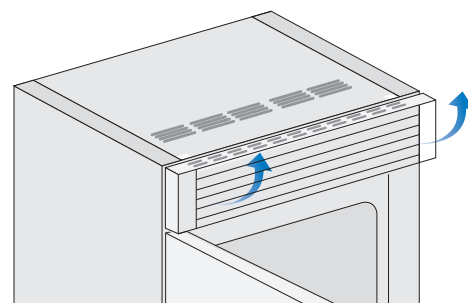

CAUTION

The edges of the condenser are sharp, therefore use adequate protection for the hands and arms when cleaning the condenser.

CAUTION

Do not use water on the electrical parts, lights and control panel.

TROUBLESHOOTING GUIDE

If you notice malfunctions in your appliance, use this guide before calling for service. This guide can help you personally resolve the problem or could provide important information to be conveyed to the service technician to ensure rapid and effective repair.

Malfunction message

A malfunction is usually indicated by a message on the display.

Problems that cannot be solved by the user are signaled through a malfunction code.

The refrigerator or the freezer does not work

Is the appliance connected to the electrical power supply? Is electrical power available at the electricity socket?

Is the ON/OFF (Power) button  activated?

Is the unit in 'Demo' Mode?

The refrigerator or the freezer is warmer than usual

Does the display show a malfunction code?

Is the temperature adjusted correctly?

Were the doors or drawers open for a long period of time? Were large quantities of food recently inserted?

Is the unit in 'Demo' Mode?

The appliance keeps running for a long time

Bear in mind that during very hot weather and with very high temperatures in the room, it is normal that the compressor remains on for prolonged periods of time.

Were the doors or drawers open for a long period of time? Were large quantities of food recently inserted?

Check that the doors are closed and that the food or containers do not obstruct the perfect closure of the door.

Is one or more compartments in Max Cool Mode?

If you hear unusual noises

It is normal to hear noises from the ventilators or compressors during operation or during the defrost phase.

Noise could be more marked depending on the position of the appliance and the surrounding environment.

Condensation inside and outside of the refrigerator

If the climate is very humid, the formation of condensation is normal. Opening the door or drawers for prolonged periods of time can contribute to the formation of condensation.

In any case, make sure that the doors are always perfectly closed.

Ice or frost build up inside the refrigerator or freezer

Did you leave the doors open for a long period of time? Do the doors close perfectly?

If the doors do not close perfectly, contact your installer.

TROUBLESHOOTING (CONT.)

Unpleasant odors inside the refrigerator

Clean the appliance completely according to the instructions.

Hermetically cover all the food. Do not conserve food for prolonged periods of time.

The doors are difficult to open

The appliance is designed to ensure a fully hermetic closure. When the door is closed, a vacuum condition can occur: in this case it is necessary to wait a few seconds until the pressure balances before opening the door.

Appliance is cooling but lights and display are not working

Check to see if the appliance was accidentally placed into Sabbath Mode.

The Ice Maker does not work

Make sure that the Ice Maker is on. To switch on the Ice Maker see ICE MAKER on page 19.

Make sure that the appliance is connected to the water supply.

The Ice Maker does not produce sufficient amounts of ice

On average, the Ice Maker produces approximately 10 cubes of ice every two and half hours.

The ice cubes freeze into one block

If the ice is not used frequently, it is possible that blocks of ice may form. It is recommended to remove the block of ice cubes and then let the Ice Maker fill the ice tray again.

The ice has an unusual flavor or color

When the Ice Maker is started for the first time, it is recommended to empty the first full tray of ice cubes.

If the refrigerator was switched off for more than one month or if the cartridge was not changed for more than six months, it could be necessary to replace the filter cartridge.

Contact a plumber or a water treatment expert to make sure that the problem is not due to the water supply itself.

NOTICE

If the unit you purchased was used as a showroom model, it may be in a special energy-saving mode call Demo Mode. In this mode, the lighting works, but the display shows false temperatures and no actual cooling takes place. If you believe the unit is in Demo mode, please contact your point of purchase, or Hestan Customer Care for assistance in disabling this mode.

TROUBLESHOOTING (CONT.)

MALFUNCTION INDICATIONS APPEARING ON THE DISPLAY

Display Message	Malfunction Description	Action Required
Power Failure!!	Prolonged interruption of electrical power	The appliance resumes work automatically, the display shows the warmest temperatures achieved
Door Fridge OPEN	Fridge door open	The message appears after a few minutes from the door opening
FreshSelect™ OPEN	Freezer drawer open	The message appears after a few minutes from the drawer opening
Replace filter	Replace filter cartridge	Message appears when only 30% of filter capacity is left
Fridge too warm	Fridge too warm	See Troubleshooting Guide
Fridge too cold	Fridge too cold	Wait for 12 hours: if malfunction persists, call Customer Care for advice
ExtendFresh too warm	ExtendFresh Compartment too warm	See Troubleshooting Guide
ExtendFresh too cold	ExtendFresh Compartment too cold	Wait for 12 hours: if malfunction persists, call Customer Care for advice
FreshSelect™ too warm	Freezer too warm	See Troubleshooting Guide
FreshSelect™ too cold	Freezer too cold	Wait for 12 hours: if malfunction persists, call Customer Care for advice
Error Code...	Functional problems	Call Customer Care who may help you to solve the problem or put you in contact with the nearest Service Agent
Check condenser	Check Condenser	Every 6 months the display shows the message "Check Cond". After cleaning the condenser, press the OK button for 5 seconds to reset the notification.

EN

In the case of anomalies, Press the Alarm button  to show the anomaly message with its error code.

The error message will be shown for 3 seconds, then the display will go back to the Home screen. To display the message for a longer period of time, touch the display, then press on the  symbol. The word STOP will appear in the upper left corner of the display.

In case there is more than one error message, the display will show the different messages in time sequence. After 30 seconds, the display will go back to the Home screen.

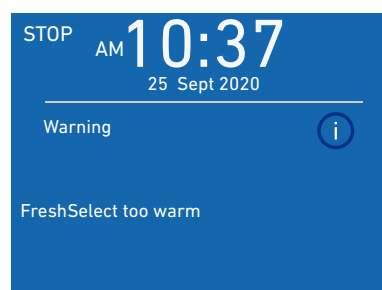

PARTS / SERVICE

SERVICE DATA RECORD

The location of the serial tag on the product can be seen when the refrigerator door is opened. It is located on either the left or right side depending on the specific model.

Now is a good time to write this information in the space below provided. Keep your invoice for warranty validation.

Model Number _____

Serial Number _____

Date of Installation or Occupancy _____

PARTS LIST

Please visit the Hestan website to access the parts list for your Hestan Indoor product: www.hestanhome.com.

SERVICE

All warranty and non-warranty repairs should be performed by qualified service personnel. To locate an authorized service agent in your area, contact your Hestan dealer, local representative, or the manufacturer. Before you call, please have the model number and serial number information ready.

Hestan Commercial Corporation
3375 E. La Palma Avenue
Anaheim, CA 92806
(888) 905-7463

LIMITED WARRANTY

WHAT THIS LIMITED WARRANTY COVERS:

Hestan Commercial Corporation (“HCC”) warrants to the original consumer purchaser of a Hestan Indoor Cooling product (the “Product”) from an HCC authorized dealer that the Product is free from defective materials or workmanship for a period of three (3) years from the date of original retail purchase or closing date for new construction, whichever period is longer (“Limited Warranty Period”). HCC agrees to repair or replace, at HCC’s sole option, any part or component of the Product that fails due to defective materials or workmanship during the Limited Warranty Period. This Limited Warranty is not transferable and does not extend to anyone beyond the original consumer purchaser (“Purchaser”). This Limited Warranty is valid only on Products that are (i) purchased and received from an HCC authorized dealer, (ii) delivered after purchase to a consumer, and (iii) continuously thereafter remain located, in the fifty United States, the District of Columbia and Canada. Events that will void this warranty include purchasing or taking delivery in, or moving Products to any location outside of, the fifty United States, the District of Columbia and Canada. This Limited Warranty applies only to Products in non-commercial use and does not extend to Products used in commercial applications.

HOW TO OBTAIN WARRANTY SERVICE:

If the Product fails during the Limited Warranty Period for reasons covered by this Limited Warranty, the Purchaser must immediately contact the dealer from whom the Product was purchased or HCC at 888.905.7463.

Purchaser is responsible for making the Product reasonably accessible for service or for paying the cost to make the Product reasonably accessible for service. Service is to be provided during normal business hours of the authorized Hestan Commercial Service Provider. To the extent Purchaser requests service outside of the normal business hours of the authorized Hestan Commercial Service Provider, Purchaser will pay the difference between regular rates and overtime or premium rates. Purchaser is required to pay all travel costs for travel beyond 50 miles (one way) from the nearest authorized Hestan Commercial Service Provider.

EXTENSIONS TO THREE YEAR LIMITED WARRANTY PERIOD:

In addition to the Three-Year Limited Warranty, the following components have extended warranty coverage as specifically set forth below:

1. The Product’s compressor, condenser, evaporator, drier and all connecting tubing (where applicable) are warranted to be free from defects in material and workmanship under normal non-commercial use and service for a period of five (5) years of the original Purchaser. This excludes surface corrosion, scratches, and discoloration which may occur during normal use and is limited to replacement of the defective part(s), including labor, shipping and handling, as applicable.
2. The Product’s compressor, condenser, evaporator, drier and all connecting tubing (where applicable) are warranted to be free from defects in material and workmanship under normal non-commercial use and service for a period of twelve (12) years of the original Purchaser. This excludes surface corrosion, scratches, and discoloration which may occur during normal use and is limited to replacement of the defective part(s), with the Purchaser paying all other costs, including labor, shipping and handling, as applicable.

WHAT THIS LIMITED WARRANTY DOES NOT COVER:

This Limited Warranty does not cover and HCC will not be responsible for and will not pay for: damage to or defects in any Product not purchased from an HCC authorized dealer; color variations in color finishes or other cosmetic damage; failure or damage from abuse, misuse, accident, fire, natural disaster, commercial use of the Product, or loss of electrical power to the Product; damage from alteration, improper installation, or improper operation of the Product; damage from improper or unauthorized repair or replacement of any part or component of the Product; damage from service by someone other than an authorized agent or representative of the Hestan Commercial Service Network; normal wear and tear; damage from exposure of the Product to a corrosive atmosphere containing chlorine, fluorine, or any other damaging chemicals; damage resulting from the failure to provide normal care and maintenance to the Product; damage HCC was not notified of within the Limited Warranty Period; and incidental and consequential damages caused by any defective material or workmanship.

LIMITED WARRANTY (CONT)

ARBITRATION:

This Limited Warranty is governed by the Federal Arbitration Act. Any dispute between Purchaser and HCC regarding or related to the Product or to this Limited Warranty shall be resolved by binding arbitration only on an individual basis with Purchaser. Arbitration will be conducted by the American Arbitration Association (“AAA”) in accordance with its Consumer Arbitration Rules or by JAMS. The arbitration hearing shall be before one arbitrator appointed by the AAA or JAMS. The arbitrator shall not conduct class arbitration and Purchaser shall not bring any claims against HCC in a representative capacity on behalf of others.

LIMITATION OF LIABILITY:

This Limited Warranty is the final, complete and exclusive agreement between HCC and Purchaser regarding the Product.

THERE ARE NO EXPRESS WARRANTIES OTHER THAN THOSE LISTED AND DESCRIBED ABOVE. NO WARRANTIES WHETHER EXPRESS OR IMPLIED, INCLUDING, BUT NOT LIMITED TO, ANY IMPLIED WARRANTIES OF MERCHANTABILITY OR FITNESS FOR A PARTICULAR PURPOSE SHALL APPLY AFTER THE LIMITED WARRANTY PERIOD STATED ABOVE. NO OTHER EXPRESS WARRANTY OR GUARANTY GIVEN BY ANY PERSON, FIRM OR CORPORATION WITH RESPECT TO THIS PRODUCT SHALL BE BINDING ON HCC. HCC ASSUMES NO RESPONSIBILITY THAT THE PRODUCT WILL BE FIT FOR ANY PARTICULAR PURPOSE, EXCEPT AS OTHERWISE PROVIDED BY APPLICABLE LAW. HCC SHALL NOT BE LIABLE FOR LOSS OF REVENUE OR PROFITS, FAILURE TO REALIZE SAVINGS OR OTHER BENEFITS, OR ANY OTHER SPECIAL, INCIDENTAL OR CONSEQUENTIAL DAMAGES CAUSED BY THE USE, MISUSE OR INABILITY TO USE THE PRODUCT, REGARDLESS OF THE LEGAL THEORY ON WHICH THE CLAIM IS BASED, AND EVEN IF HCC HAS BEEN ADVISED OF THE POSSIBILITY OF SUCH DAMAGES. NO RECOVERY OF ANY KIND AGAINST HCC SHALL BE GREATER IN AMOUNT THAN THE PURCHASE PRICE OF THE PRODUCT. WITHOUT LIMITING THE FOREGOING, YOU ASSUME ALL RISK AND LIABILITY FOR LOSS, DAMAGE OR INJURY TO YOU AND YOUR PROPERTY AND TO OTHERS AND THEIR PROPERTY ARISING OUT OF THE USE, MISUSE OR INABILITY TO USE THE PRODUCT NOT CAUSED DIRECTLY BY THE NEGLIGENCE OF HCC. THIS LIMITED WARRANTY STATES YOUR EXCLUSIVE REMEDY.

No oral or written representation or commitment given by anyone, including but not limited to, an employee representative or agent of HCC will create a warranty or in any way increase the scope of this express Limited Three Year Warranty. If there is any inconsistency between this Limited Warranty and any other agreement or statement included with or relating to the Product, this Limited Warranty shall govern. If any provision of this Limited Warranty is found invalid or unenforceable, it shall be deemed modified to the minimum extent necessary to make it enforceable and the remainder of the Limited Warranty shall remain valid and enforceable according to its terms.

INTERACTION OF LAWS WITH THIS LIMITED WARRANTY:

Some states, provinces or territories may not allow limitations on how long an implied warranty lasts or the exclusion or limitation of incidental or consequential damages, so the above limitations or exclusions may not apply to you. Some states, provinces or territories may provide for additional warranty rights and remedies, and the provisions contained in this Limited Warranty are not intended to limit, modify, take away from, disclaim or exclude any mandatory warranty requirements provided by states, provinces or territories, including certain implied warranties. This warranty gives you specific legal rights, and you may also have other rights which vary depending on location.

Any questions about this Limited Warranty may be directed to:
Hestan Commercial Corporation at (888) 905-7463

AVERTISSEMENT

LE NON-RESPECT À LA LETTRE DE CES INSTRUCTIONS PEUT CAUSER UN INCENDIE OU UNE EXPLOSION, QUI POURRAIT ENTRAÎNER DES DOMMAGES MATÉRIELS, DES BLESSURES OU LA MORT.

Ne pas entreposer ou utiliser d'essence ou tout autre liquide ou gaz inflammable à proximité de cet appareil ou de tout autre appareil.

L'installation et le service doivent être effectués par un installateur qualifié ou une agence de service.

NE PAS RÉPARER, REMPLACER OU ENLEVER TOUTE PIÈCE DE L'APPAREIL, SAUF SI SPÉCIFIQUEMENT RECOMMANDÉ DANS LES MANUELS. UNE INSTALLATION, UN ENTRETIEN OU UNE MAINTENANCE INCORRECTS PEUT ENTRAÎNER DES BLESSURES OU DES DOMMAGES MATÉRIELS. CONSULTEZ CE MANUEL POUR OBTENIR DES CONSEILS. TOUS LES AUTRES SERVICES DEVRAIENT ÊTRE EFFECTUÉS PAR UN TECHNICIEN QUALIFIÉ.

LISEZ ATTENTIVEMENT ET COMPLÈTEMENT CES INSTRUCTIONS AVANT D'INSTALLER OU D'UTILISER VOTRE APPAREIL AFIN DE RÉDUIRE LES RISQUES D'INCENDIE, DE BRÛLURE OU D'AUTRES BLESSURES. CONSERVER CE MANUEL POUR RÉFÉRENCE FUTURE.

DÉFINITIONS DE SÉCURITÉ



Il s'agit du symbole d'alerte de sécurité. Ce symbole vous avertit des dangers potentiels qui peuvent vous tuer ou vous blesser vous-même et les autres. Tous les messages de sécurité suivront le symbole d'alerte de sécurité et le mot «AVERTISSEMENT», «DANGER» ou «PRÉCAUTION». Ces mots signifient ceux-ci:



VOUS POUVEZ ÊTRE TUÉ OU GRIÈVEMENT BLESSÉ SI VOUS NE SUIVEZ PAS LES INSTRUCTIONS.



VOUS POUVEZ ÊTRE TUÉ OU GRIÈVEMENT BLESSÉ SI VOUS NE SUIVEZ PAS IMMÉDIATEMENT LES INSTRUCTIONS.



CECI INDIQUE QUE L'INOBSERVATION DE CET INSTRUCTIONS PEUT ENTRAÎNER DES BLESSURES MINEURES OU MODÉRÉES.



CECI INDIQUE QUE L'INOBSERVATION DE CET AVERTISSEMENT PEUT ENTRAÎNER DES DOMMAGES DE L'APPAREIL OU DES DÉGÂTS MATÉRIELS.

Tous les messages de sécurité vous diront quel est le danger potentiel, comment réduire le risque de blessure et ce qui peut arriver si les instructions ne sont pas suivies.

CONSERVEZ CES INSTRUCTIONS !!

INSTALLATEUR: LAISSER CE MANUEL AVEC LE PROPRIÉTAIRE DE L'APPAREIL.

PROPRIÉTAIRE: CONSERVEZ CE MANUEL POUR RÉFÉRENCE FUTURE.

AVERTISSEMENT CONSIGNES DE SÉCURITÉ IMPORTANTES

Le présent manuel contient des instructions d'utilisation pour les utilisateurs de l'appareil. Conservez ce manuel dans un endroit facilement accessible pour consultation future. L'installation, le réglage, la modification, la réparation ou l'entretien inapproprié(e) peut causer des dommages matériels, des blessures ou la mort. Lisez attentivement les instructions d'installation, d'utilisation et de maintenance avant d'installer ou d'entretenir cet équipement.

Pour réduire les risques d'incendie, de choc électrique ou de blessure lors de l'utilisation de votre appareil, suivez les précautions de base, notamment ceux-ci:

- Les enfants doivent être surveillés pour s'assurer qu'ils ne jouent pas avec l'appareil.
- Cet appareil n'est pas destiné à être utilisé par des personnes (y compris des enfants) ayant des capacités physiques et sensorielles réduites ou un manque d'expérience et de connaissances, à moins qu'une personne responsable de leur sécurité ne leur ait donné une supervision ou des instructions concernant l'utilisation de l'appareil.
- Cet appareil est conçu pour réfrigérer les boissons et les aliments et est destiné à un usage domestique.
- Cet appareil est destiné à être utilisé à des fins domestiques et dans des applications similaires telles que: les aires de cuisine du personnel dans les magasins, les bureaux et autres environnements de travail, les maisons de ferme, et par les clients dans les hôtels, les motels et autres environnements de type résidentiel, les environnements de type « chambre d'hotes », et les applications de restauration et autres.
- Ne PAS utiliser de rallonge ou d'adaptateur.
- Brancher sur une prise à 3 broches mise à la terre.
- Ne pas retirer la broche de terre.
- Un technicien de service qualifié doit raccorder la machine à glaçons (si elle est disponible) et l'appareil au système d'alimentation en eau.
- Le cas échéant, nettoyer le seau ou le tiroir à glaçons régulièrement, mais en utilisant uniquement de l'eau potable.
- Il ne faut fournir à l'appareil que de l'eau potable (s'il s'agit d'un raccord d'eau).

 **AVERTISSEMENT** En cas de panne de courant, ne pas essayer de faire fonctionner cet appareil.

 **AVERTISSEMENT** Garder la zone de l'appareil à l'abri des matières combustibles ou inflammables et des vapeurs.

 **AVERTISSEMENT** Garder les ouvertures de ventilation, dans l'enceinte de l'appareil ou dans la structure intégrée, à l'abri de toute obstruction. Ne pas obstruer l'entrée d'air ou les orifices d'évacuation de l'appareil.

 **AVERTISSEMENT** Ne pas entreposer de substances explosives telles que des bombes aérosols contenant un agent propulsif inflammable dans cet appareil.

 **AVERTISSEMENT** Ne pas utiliser d'appareils électriques à l'intérieur des compartiments de rangement des aliments de l'appareil, sauf s'ils sont du type recommandé par le fabricant.

CONSIGNES DE SÉCURITÉ IMPORTANTES POUR L'ÉLIMINATION APPROPRIÉE DE VOTRE ANCIEN RÉFRIGÉRATEUR



AVERTISSEMENT

Danger de suffocation.

Retirer les portes ou le couvercle de votre ancien appareil. Le non-respect de cette consigne peut entraîner la mort ou des lésions cérébrales.

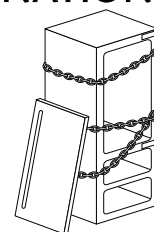

AVERTISSEMENT

Risque de coincement pour les enfants.

Avant de jeter votre vieux réfrigérateur ou congélateur:

- Enlever les portes ou rendre impossible la fermeture de la porte. Couper le cordon d'alimentation.
- Laissez les étagères en place afin que les enfants ne puissent pas grimper facilement à l'intérieur.
- **IMPORTANT:** Le coincement et l'étouffement des enfants ne sont pas des problèmes du passé. Les réfrigérateurs vides ou abandonnés sont toujours dangereux, même s'ils reposent pendant « quelques jours seulement ». Si vous vous débarrassez de votre vieux réfrigérateur, veuillez suivre ces instructions pour aider à prévenir les accidents. Faites preuve de la même prudence à la fin de la durée de vie du nouvel appareil.

Renseignements importants à connaître sur l'élimination des frigorigènes:

Éliminer le réfrigérateur conformément aux réglementations fédérales et locales. Les frigorigènes doivent être évacués par un titulaire de permis. Technicien en réfrigération certifié par l'EPA conformément aux procédures établies.



Portez une attention particulière à la procédure d'élimination correcte pour tous les matériaux d'emballage.

L'appareil ne doit pas être éliminé avec les déchets urbains. Contactez les centres d'élimination des déchets locaux pour savoir comment éliminer les déchets recyclables.

Lors de l'élimination, évitez d'endommager les composants électroniques. L'appareil ne contient pas de substances dangereuses pour la couche d'ozone atmosphérique, ni dans les composants électroniques ni dans l'isolant.

CONSIGNES DE SÉCURITÉ IMPORTANTES POUR L'ENTRETIEN



DANGER

Risque d'incendie ou d'explosion dû à la perforation de la tubulure de frigorigène; suivre attentivement les instructions de manipulation.

Frigorigène inflammable utilisé.



AVERTISSEMENT

À faire réparer uniquement par un personnel de service qualifié.

Utiliser uniquement des pièces de maintenance autorisées par le fabricant. Ne pas utiliser des pièces de rechange qui n'ont pas été recommandées par le fabricant (par exemple, des pièces fabriquées à la maison à l'aide d'une imprimante 3D). Si le cordon d'alimentation est endommagé, il doit être remplacé par le fabricant, son agent de maintenance ou une personne possédant les mêmes qualifications afin d'éviter tout danger. Tout équipement de réparation utilisé doit être conçu pour les frigorigènes inflammables. Suivre toutes les instructions de réparation du fabricant. Utiliser un nettoyeur non inflammable.



AVERTISSEMENT

Ne pas percer la tubulure de frigorigène, et ne pas endommager le circuit de frigorigène.



AVERTISSEMENT

Ne pas utiliser de dispositifs mécaniques ou d'autres moyens pour accélérer le processus de dégivrage, autres que ceux recommandés par le fabricant.

DANGER DE BASCULEMENT



AVERTISSEMENT

Le réfrigérateur est lourd et se renverse facilement lorsqu'il n'est pas complètement installé. Pour éviter un danger dû à l'instabilité de l'appareil, il doit être fixé conformément au manuel d'installation fourni. Gardez les portes fermées avec du ruban adhésif jusqu'à ce que le réfrigérateur soit complètement installé. Utilisez deux personnes ou plus pour déplacer et installer le réfrigérateur. Le non-respect de cette consigne peut entraîner la mort ou des blessures graves.



Un message de Hestan

Les innovations culinaires primées de Hestan et les caractéristiques spéciales ont réinventé la cuisine du restaurant et redéfini l'expérience culinaire dans certains des restaurants les plus acclamés de l'Amérique. Hestan prend maintenant cette performance à l'arrière de la maison et la met au centre de la vôtre. Pensé et méticuleusement conçu, Hestan vous servira magnifiquement pour les années à venir.

Hestan est la seule marque résidentielle née des rêves et des exigences des chefs professionnels. De la cuisinière à la réfrigération, chaque détail est conçu pour offrir la performance et la fiabilité attendues dans un restaurant - maintenant disponible pour vous.

Nous apprécions que vous ayez choisi Hestan, et nous engageons à vous offrir le meilleur.

Bienvenue à Hestan



TABLES DES MATIÈRES

FR

3	PRÉCAUTIONS DE SÉCURITÉ - AVANT DE COMMENCER
8	NUMÉROS DE MODÈLE
9	PLAQUE SIGNALÉTIQUE
9	EXIGENCES RÉGLEMENTAIRES / CODE
10	APPRENDRE À CONNAÎTRE VOTRE APPAREIL
13	CONTRÔLES ET FONCTIONNEMENT
29	DISPOSITION INTERNE
33	LA CONSERVATION DES ALIMENTS
36	ENTRETIEN ET NETTOYAGE
37	DÉPANNAGE
40	PIÈCES / SERVICE
40	GARANTIE LIMITÉE

PRÉCAUTIONS DE SÉCURITÉ - AVANT DE COMMENCER

S'il est bien entretenu, cet appareil Hestan procurera un service sûr et fiable pendant de nombreuses années. Lorsqu'on se sert de cet appareil, les pratiques élémentaires suivantes en matière de sécurité doivent être adoptées.

IMPORTANT: Conservez ces instructions pour l'utilisation locale des services publics.

INSTALLATEUR: Veuillez laisser ces instructions d'installation avec le propriétaire.

PROPRIÉTAIRE: Veuillez conserver ces instructions d'installation pour référence future.

Cette appareil est conçue pour un usage domestique uniquement. Elle ne l'est PAS pour être installée dans des maisons préfabriquées (mobiles) ou dans des véhicules récréatifs. N'installez PAS cette appareil à l'extérieur.

AVERTISSEMENT

RISQUE DE CHOC ÉLECTRIQUE

Débranchez l'alimentation avant d'installer ou d'entretenir l'appareil. Ne pas le faire peut entraîner la mort ou un choc électrique.

MISE À LA TERRE ÉLECTRIQUE

- Cet appareil doit être mis à la terre. La mise à la terre réduit le risque de choc électrique en cas de court-circuit. Lisez la section **CONNEXIONS** du manuel d'installation pour des instructions complètes.
- **NE PAS** mettre à la terre un tuyau de gaz.
- **NE PAS** utiliser de rallonge avec cet appareil.
- **NE PAS** avoir de fusible dans le circuit **NEUTRE** ou **MISE À LA TERRE**. Un fusible dans le circuit **NEUTRE** ou **MISE À LA TERRE** pourrait provoquer un choc électrique.



PRÉCAUTIONS DE SÉCURITÉ - AVANT DE COMMENCER (SUITE)

PRÉCAUTIONS GÉNÉRALES DE SÉCURITÉ

Si cet appareil remplace un appareil existant qui doit être enlevé ou éliminé, assurez-vous qu'il ne devienne pas un piège dangereux pour les enfants en coupant le câble d'alimentation et en rendant impossible la fermeture de la porte. Utilisez la même prudence à la fin de la durée de vie du nouvel appareil.

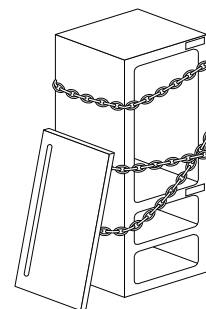

FR

- Cet appareil est conçu pour réfrigérer les boissons et les aliments et est destiné à un usage domestique.
- L'appareil doit être installé en suivant les instructions du Manuel d'Installation, en veillant particulièrement à ne pas obstruer les ouvertures d'aération de l'appareil et des unités encastrées.
- L'appareil dispose d'un système d'éclairage concentré avec des lampes à LED. Ne regardez pas dans ces lampes quand elles sont allumées pour éviter des dommages possibles à la vue. Cet avertissement est également contenu sur l'étiquette attachée à l'intérieur de la porte du réfrigérateur.
- Lorsque le congélateur fonctionne, ne touchez pas les surfaces intérieures en acier inoxydable avec les mains mouillées ou humides. La peau peut coller aux surfaces très froides.
- N'utilisez aucun type de matériel électrique à l'intérieur des compartiments de conservation des aliments.
- Lors du positionnement des étagères, ne placez pas vos doigts dans les guides de glissière.
- Ne placez pas de récipients contenant des liquides inflammables à proximité de l'appareil.
- Éteignez complètement l'appareil et débranchez le câble d'alimentation pendant les opérations de nettoyage. Si la fiche est difficile à atteindre, débrancher le disjoncteur correspondant à la prise à laquelle l'appareil est branché.
- Les pièces d'emballage peuvent être dangereuses pour les enfants: ne laissez pas les enfants jouer avec les sacs en plastique, le film plastique ou le Styrofoam.
- Toute réparation doit être effectuée par un technicien qualifié Hestan.
- Cet appareil n'est pas destiné à être utilisé par des personnes (y compris des enfants) ayant une déficience physique, sensorielle ou manquant d'expérience et de connaissances, à moins qu'une personne responsable de leur sécurité ne leur ait donné des instructions ou des conseils concernant son utilisation. Les enfants doivent être surveillés pour s'assurer qu'ils ne jouent pas avec l'appareil.
- N'endommagez pas les tubes du circuit réfrigérant du réfrigérateur. Frigorigène inflammable utilisé.
- Ne pas placer de vaporisateurs ou de récipients contenant des agents propulseurs ou des substances inflammables dans l'appareil.
- Au cas où le câble de branchement électrique devait subir des dommages, il est nécessaire de le remplacer par le fabricant, le service clientèle ou une personne de qualification similaire. Toute installation ou réparation effectuée par un personnel non autorisé, peut potentiellement créer un danger pour l'utilisateur et endommager l'appareil.
- Les réparations doivent être effectuées par le fabricant, le service clientèle ou une personne de qualification similaire uniquement.
- Brancher dans une prise avec mise à terre, à 3 broches.
- Ne pas éliminer la mise à terre.
- Ne pas utiliser un adaptateur.
- Ne pas utiliser de rallonges électriques.
- Couper l'alimentation de toutes les appareils avant toute intervention d'entretien.
- Il est recommandé de surveiller les enfants afin d'éviter qu'ils ne jouent avec l'appareil.

INFORMATIONS IMPORTANTES LORS DE L'UTILISATION DE L'APPAREIL

- N'utilisez jamais d'appareils électriques à l'intérieur de l'appareil (par ex. Chauffage, machine à glaçons électrique, etc.). Risque d'explosion!
- Ne jamais utiliser un nettoyeur vapeur pour dégivrer ou nettoyer votre appareil. La vapeur pourrait atteindre des composants électriques et provoquer un court-circuit. Danger de décharge électrique!
- Ne pas utiliser d'objets pointus ou tranchants pour éliminer les couches de givre ou de glace. Il est possible d'endommager les tubes du circuit réfrigérant. La sortie du gaz, par effet de la pression, peut provoquer une irritation des yeux ou s'enflammer.

PRÉCAUTIONS DE SÉCURITÉ - AVANT DE COMMENCER (SUITE)

- Ne stockez pas de produits contenant des agents propulseurs inflammables (par exemple des bombes aérosols) ou des substances explosives dans l'appareil. Risque d'explosion!
- Ne vous tenez pas debout ou ne vous appuyez pas fortement contre la base de l'appareil, les tiroirs ou les portes, etc.
- Avant de nettoyer l'appareil, débranchez la fiche du cordon d'alimentation ou débranchez le disjoncteur. Ne retirez pas la fiche du cordon d'alimentation en tirant sur le cordon d'alimentation.
- Conserver l'alcool à pourcentage élevé bien fermé et debout.
- Gardez les pièces en plastique et le joint de porte exempts d'huile et de graisse. Sinon, ces pièces deviendront poreuses.
- Ne jamais couvrir ni bloquer les ouvertures de ventilation de l'appareil.

NETTOYAGE ET ENTRETIEN DE LA MACHINE À GLAÇONS (SI FOURNI)

Le non-respect des instructions concernant la désinfection peut compromettre la sécurité hygiénique de la glace distribuée. Suivez toutes les instructions pour une désinfection appropriée

- Lors de la première utilisation de l'appareil et à chaque changement de filtre, il est recommandé de laisser couler l'eau dans le circuit à l'aide de la fonction «Nettoyage Manuel» et d'éliminer la glace produite au cours des 24 premières heures. Voir «NETTOYAGE MANUEL, FILTRE DE EAU» à la page 21.
- Nettoyez régulièrement le bac à glaçons ou le tiroir en utilisant uniquement de l'eau potable.
- Le filtre doit être remplacé lorsque cela est indiqué sur le panneau de commande ou lorsque la machine à glaçons n'a pas été utilisée pendant plus de 30 jours.
- À chaque remplacement du filtre, désinfectez le système de distribution d'eau et de glace en utilisant la fonction «Nettoyage Manuel» et d'éliminer la glace produite au cours des 24 premières heures. Voir «NETTOYAGE MANUEL, FILTRE DE EAU» à la page 21.
- Seules les pièces de rechange d'origine fournies par le fabricant doivent être utilisées lors du remplacement de composants dans la machine à glaçons. Tout travail sur l'appareil doit être effectué par un technicien qualifié.

AVERTISSEMENT

Afin d'éviter toute contamination des aliments, veuillez suivre les instructions suivantes :

- L'ouverture prolongée de la porte peut entraîner une augmentation importante de la température dans les compartiments de l'appareil.
- Nettoyez régulièrement les surfaces qui peuvent entrer en contact avec les aliments et les systèmes de drainage accessibles.
- Conservez la viande et le poisson crus dans des récipients appropriés au réfrigérateur afin qu'ils n'entrent pas en contact avec ou s'égouttent sur les autres aliments.
- Si le réfrigérateur reste vide pendant de longues périodes, veuillez l'éteindre, le dégivrer, le nettoyer, le sécher et laisser la porte ouverte pour éviter toute formation de moisissure à l'intérieur de l'appareil.

PRÉCAUTIONS DE SÉCURITÉ - AVANT DE COMMENCER (SUITE)

INSTALLATION

Assurez-vous que l'installation de cet appareil de réfrigération est effectuée correctement par un installateur qualifié en suivant les instructions du manuel d'installation fourni avec l'appareil.

FR

⚠ AVERTISSEMENT

Il est absolument nécessaire d'effectuer le raccordement hydraulique avant tout branchement électrique.

CONNEXION AU SYSTÈME D'EAU

Les modèles fournis avec la machine à glaçons nécessitent une connexion au système d'alimentation en eau domestique. Cela peut être exécuté à travers la conduite d'eau 1/4 po (cuivre ou polyéthylène) jusqu'à l'alimentation en eau de la maison.

La pression du système doit être comprise entre 8 psi et 75 psi (entre 0,5 Bar et 5 Bar). Des pressions différentes peuvent provoquer des dysfonctionnements ou des fuites dans le système d'eau.

L'appareil ne doit être alimenté qu'en eau potable.

Utilisez uniquement le nouvel adaptateur fourni avec l'appareil. La connexion du solénoïde à l'arrière de l'appareil ressemble à 3/4 po de diamètre mais est filetée métrique. Un connecteur fileté de tuyau d'arrosage standard tel qu'un tuyau en acier inoxydable tressé que l'on trouve dans les quincailleries typiques, dénudera ou endommagera les fils du solénoïde. Utilisez uniquement l'adaptateur de coude à raccord rapide 1/4 po fourni pour connecter une conduite d'eau source en cuivre ou en polyéthylène 1/4 po à l'appareil.

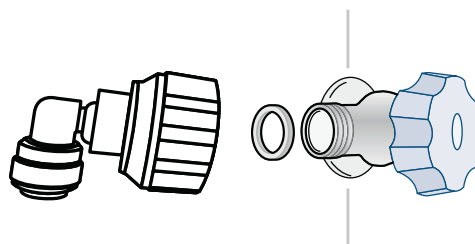

⚠ AVERTISSEMENT

CONNEXION À L'ALIMENTATION ÉLECTRIQUE

L'appareil fonctionne à 115 VCA, 60 Hz et est équipé d'un cordon d'alimentation avec une fiche à 3 broches mise à la terre, qui doit être connectée à une prise murale de type mise à la terre à 3 broches (15 A) correspondante.

Un disjoncteur ou un fusible approprié doit être facilement accessible afin de pouvoir être facilement coupé avant d'effectuer toute installation ou entretien.

- NE PAS mettre à la terre un tuyau de gaz.
- NE PAS avoir de fusible dans le circuit NEUTRE ou MISE À LA TERRE. Un fusible dans le circuit NEUTRE ou MISE À LA TERRE pourrait provoquer un choc électrique.



⚠ AVERTISSEMENT

- N'utilisez pas de rallonges et / ou plusieurs adaptateurs pour la connexion de l'alimentation.

PRÉCAUTIONS DE SÉCURITÉ - AVANT DE COMMENCER (SUITE)

PRENDRE SOIN DE L'ENVIRONNEMENT

Renseignements importants à connaître sur l'élimination des frigorigènes:

Éliminer le réfrigérateur conformément aux réglementations fédérales et locales. Les frigorigènes doivent être évacués par un titulaire de permis. Technicien en réfrigération certifié par l'EPA conformément aux procédures établies.

⚠ DANGER Risque d'incendie ou d'explosion dû à la perforation de la tubulure de frigorigène; suivre attentivement les instructions de manipulation.

Frigorigène inflammable utilisé.



Portez une attention particulière à la procédure d'élimination correcte pour tous les matériaux d'emballage.





L'appareil ne doit pas être éliminé avec les déchets urbains. Contactez les centres d'élimination des déchets locaux pour savoir comment éliminer les déchets recyclables.

Avant la mise au rebut, coupez le cordon d'alimentation et empêchez la fermeture de la porte, comme indiqué dans «PRÉCAUTIONS GÉNÉRALES DE SÉCURITÉ» à la page 4. Lors de l'élimination, évitez d'endommager les composants électroniques.

L'appareil ne contient pas de substances dangereuses pour la couche d'ozone atmosphérique, ni dans les composants électroniques ni dans l'isolant.

UTILISATION DES MENUS DE COMMANDE

L'unité dispose d'une commande à écran tactile. De nombreuses fonctionnalités et paramètres sont uniquement accessibles via les menus de contrôle. Voici les bases du panneau de contrôle:

- 1) Appuyez sur le bouton  (alimentation) pour allumer l'appareil.
- 2) Appuyez sur le bouton  (accueil) selon vos besoins pour revenir au menu principal.
- 3) Touchez l'écran bleu lui-même pour accéder aux menus de contrôle. Certains menus sont étendus et peuvent défiler vers la gauche ou la droite pour voir d'autres éléments de menu.
- 4) Appuyez sur le bouton  (alarme) pour désactiver les tonalités d'avertissement.
- 5) Appuyez sur le bouton  (retour) pour revenir au menu précédent.

Voir «CONTRÔLES ET FONCTIONNEMENT» à la page 13 pour plus de détails.

NUMÉROS DE MODÈLE

MODÈLES DE RÉFRIGÉRATION

No. Modèle	Description
KRPR36	Réfrigérateur à congélateur inférieur, compresseur supérieur, Pro, charnière à droite, 36"
KRPL36	Réfrigérateur à congélateur inférieur, compresseur supérieur, Pro, charnière à gauche, 36"
KRPR36-XX	Réfrigérateur à congélateur inférieur, compresseur supérieur, Pro, couleur, charnière à droite, 36"
KRPL36-XX	Réfrigérateur à congélateur inférieur, compresseur supérieur, Pro, couleur, charnière à gauche, 36"
KRBR36	Réfrigérateur à congélateur inférieur, compresseur inférieur, charnière à droite, 36"
KRBL36	Réfrigérateur à congélateur inférieur, compresseur inférieur, charnière à droite, 36"
KRBR36-OV	Réfrigérateur à congélateur inférieur, compresseur inférieur, recouvrement, charnière à droite, 36"
KRBL36-OV	Réfrigérateur à congélateur inférieur, compresseur inférieur, recouvrement, charnière à gauche, 36"
KRBR36-XX	Réfrigérateur à congélateur inférieur, compresseur inférieur, couleur, charnière à droite, 36"
KRBL36-XX	Réfrigérateur à congélateur inférieur, compresseur inférieur, couleur, charnière à gauche, 36"
KRCR24	Colonne de réfrigérateur, charnière à droite, 24"
KRCL24	Colonne de réfrigérateur, charnière à gauche, 24"
KRCR24-OV	Colonne de réfrigérateur, recouvrement, charnière à droite, 24"
KRCL24-OV	Colonne de réfrigérateur, recouvrement, charnière à gauche, 24"
KRCR24-XX	Colonne de réfrigérateur, couleur, charnière à droite, 24"
KRCL24-XX	Colonne de réfrigérateur, couleur, charnière à gauche, 24"
KRCR30	Colonne de réfrigérateur, charnière à droite, 30"
KRCL30	Colonne de réfrigérateur, charnière à gauche, 30"
KRCR30-OV	Colonne de réfrigérateur, recouvrement, charnière à droite, 30"
KRCL30-OV	Colonne de réfrigérateur, recouvrement, charnière à gauche, 30"
KRCR30-XX	Colonne de réfrigérateur, couleur, charnière à droite, 30"
KRCL30-XX	Colonne de réfrigérateur, couleur, charnière à gauche, 30"



MODÈLES DE CONGÉLATEUR

No. Modèle	Description
KFCR18	Colonne de congélateur, charnière à droite, 18"
KFCL18	Colonne de congélateur, charnière à gauche, 18"
KFCR18-OV	Colonne de congélateur, recouvrement, charnière à droite, 18"
KFCL18-OV	Colonne de congélateur, recouvrement, charnière à gauche, 18"
KFCR18-XX	Colonne de congélateur, couleur, charnière à droite, 18"
KFCL18-XX	Colonne de congélateur, couleur, charnière à gauche, 18"
KFCR24	Colonne de congélateur, charnière à droite, 24"
KFCL24	Colonne de congélateur, charnière à gauche, 24"
KFCR24-OV	Colonne de congélateur, recouvrement, charnière à droite, 24"
KFCL24-OV	Colonne de congélateur, recouvrement, charnière à gauche, 24"
KFCR24-XX	Colonne de congélateur, couleur, charnière à droite, 24"
KFCL24-XX	Colonne de congélateur, couleur, charnière à gauche, 24"
KFCR30	Colonne de congélateur, charnière à droite, 30"
KFCL30	Colonne de congélateur, charnière à gauche, 30"
KFCR30-OV	Colonne de congélateur, recouvrement, charnière à droite, 30"
KFCL30-OV	Colonne de congélateur, recouvrement, charnière à gauche, 30"
KFCR30-XX	Colonne de congélateur, couleur, charnière à droite, 30"
KFCL30-XX	Colonne de congélateur, couleur, charnière à gauche, 30"

PLAQUE SIGNALÉTIQUE

La plaque signalétique fournit des informations importantes sur cet appareil Hestan, telles que les numéros de série et de modèle, ainsi que les caractéristiques électriques.

La plaque signalétique se trouve sur la paroi intérieure de l'appareil.

	
HESTAN COMMERCIAL CORP. ANAHEIM, CA - USA	
Fridge Gas Fill Charge Quantité de Gaz Réfrigérateur	MODEL
Freezer Gas Fill Charge Quantité de Gaz Congélateur	CODE
Total Absorbed Current Courant Absorbée Totale	SER.NO./N° SERIE
Voltage Tension	
Frequency Frequence	
Refrigerant Gas Type Type de Gaz Réfrigérant	
Made in Italy	
	 ETL LISTED CONFORMS TO ANSI/UL STD 250 CERTIFIED TO CAN/CSA STD C22.2 NO.63

PLAQUE SIGNALÉTIQUE TYPIQUE

EXIGENCES RÉGLEMENTAIRES / CODE

L'installation de cet appareil doit être effectuée conformément aux codes locaux. En l'absence de codes locaux, cet appareil doit être installé conformément au code national de l'électricité et aux codes locaux.

Cet appareil doit être mis à la terre conformément aux codes locaux ou en l'absence de codes locaux avec le code électrique national ANSI / NFPA 70 ou le code électrique canadien CSA C22.1.

APPRENDRE À CONNAÎTRE VOTRE APPAREIL

FR

CARACTÉRISTIQUES DU RÉFRIGÉRATEUR KRP / KRB

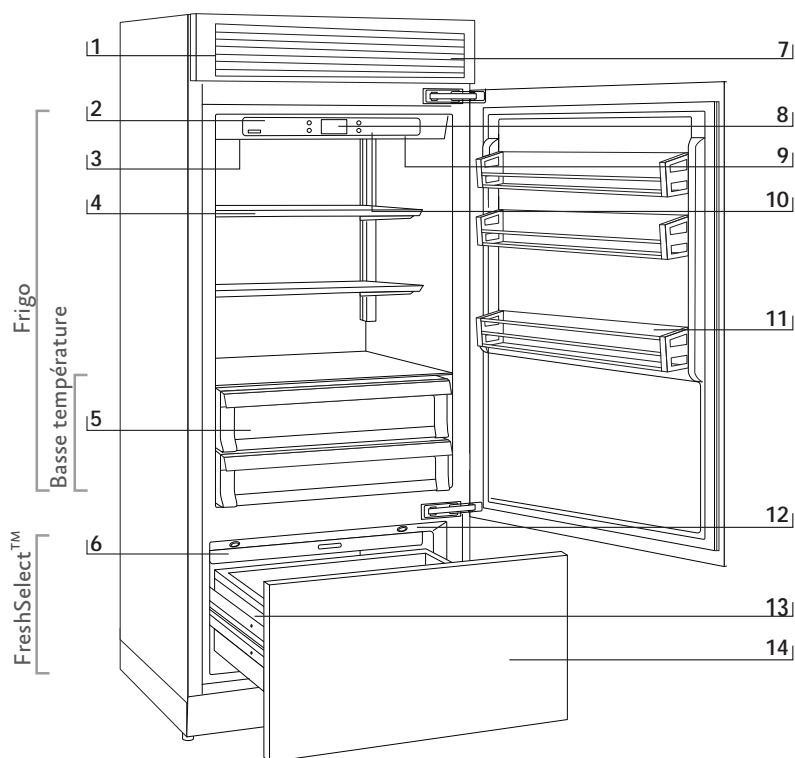

Modèles KRP

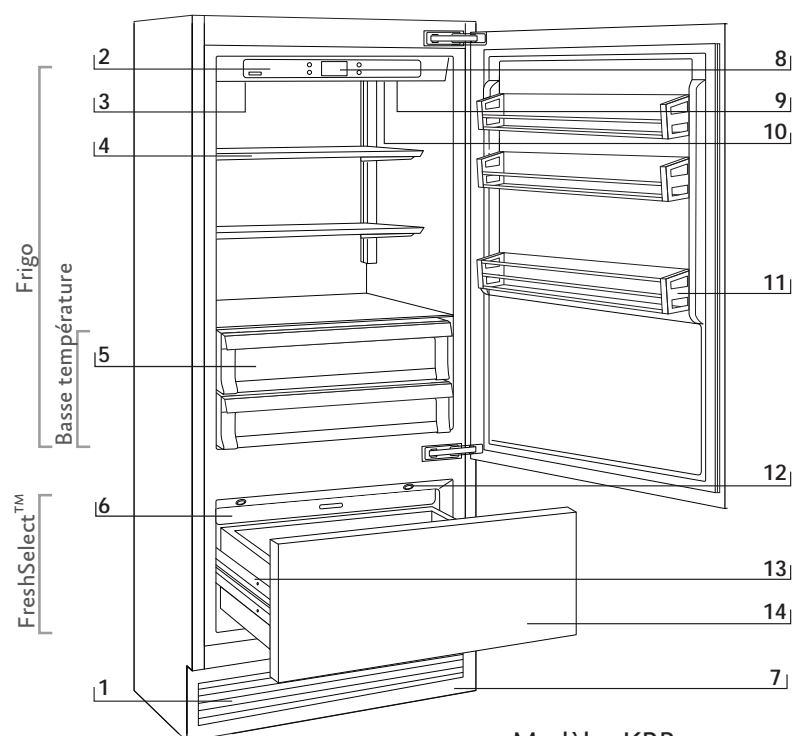

Modèles KRB

- 1 Grille en acier inoxydable, garniture en aluminium
- 2 Panneau de commande avec écran
- 3 Filtre à eau
- 4 Système de positionnement d'étagère
- 5 Compartiments à légumes «Basse température»
- 6 Machine à glaçons automatique
- 7 Système de réfrigération double
- 8 Affichage de la température
- 9 Signaux sonores
- 10 Fonction de vacances
- 11 Étagères de porte réglables
- 12 Eclairage LED - multiple emplacements dans chaque compartiment
- 13 Système de fermeture automatique des tiroirs
- 14 FreshSelect™ / compartiment congélateur. Lors de la première mise en marche de l'appareil, le compartiment FreshSelect™ / congélateur est réglé sur le mode congélateur. Il peut être transformé en réfrigérateur ou compartiment ExtendFresh.

CARACTÉRISTIQUES DE LA COLONNE RÉFRIGÉRATEUR / CONGÉLATEUR (MODÈLES KRC/KFC)

FR

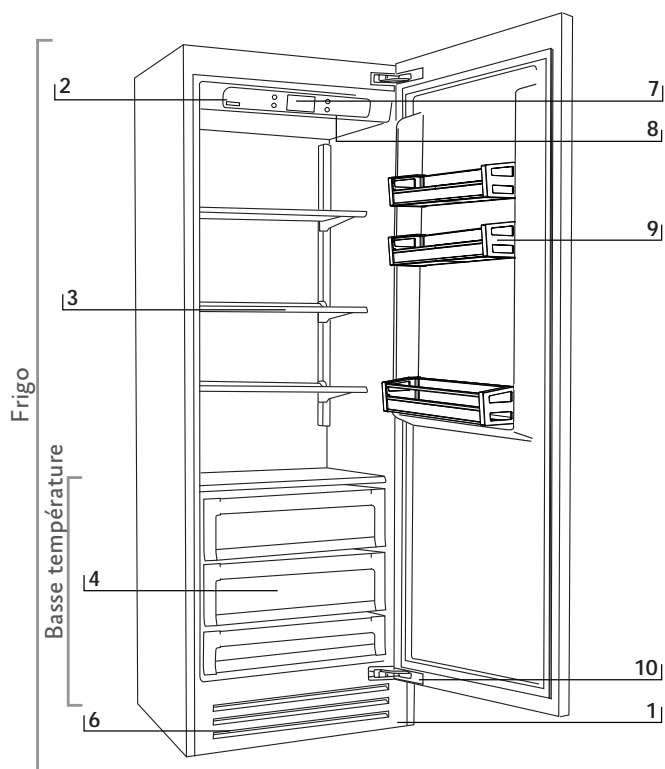

Modèles KRC

- 1 Grille en acier inoxydable, garniture en aluminium
- 2 Panneau de commande avec écran
- 3 Système de positionnement d'étagère
- 4 Compartiments à légumes «Basse température»
- 5 Machine à glaçons automatique
- 6 Système de réfrigération double
- 7 Affichage de la température
- 8 Signaux sonores
- 9 Étagères de porte réglables
- 10 Système de fermeture automatique des portes
- 11 Eclairage LED - multiple emplacements dans chaque compartiment

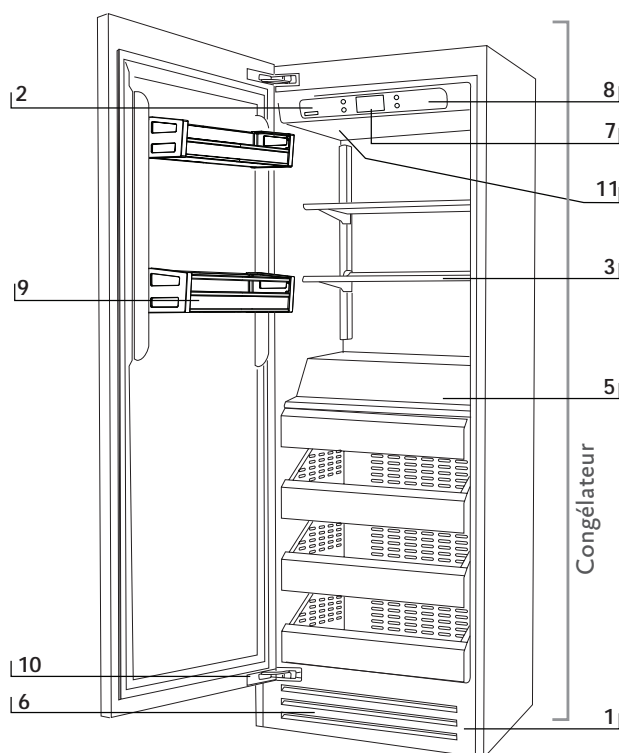

Modèles KFC





APPRENDRE À CONNAÎTRE VOTRE APPAREIL (SUITE)

FR

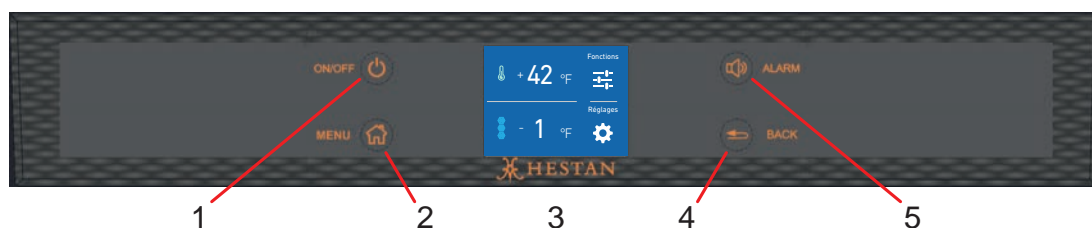
PANNEAU DE COMMANDE (TOUS LES MODÈLES)

Le système de commande électronique à écran tactile de votre produit de réfrigération Hestan maintient une température constante dans tous les compartiments et affiche la température mesurée sur le panneau de commande. Il permet également à l'utilisateur de personnaliser les paramètres des différentes fonctions et fournit des alertes en cas de dysfonctionnement.

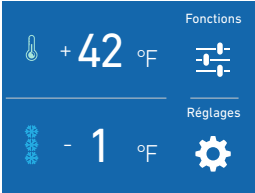

1		On/Off (Allumé/Arrêt)	Commute l'appareil entre Allumé et Veille (appuyez pendant 3 secondes).
2		Menu	Appuyez sur cette icône pour revenir au menu principal du panneau de commande.
3		Display (Écran)	Affiche la température du ou des compartiments, permet d'accéder au menu du panneau de commande (Fonctions et Réglages) et affiche d'autres messages.
4		Back (Retour)	Appuyez sur cette icône de flèche pour revenir à l'écran d'affichage précédent.
5		Alarm	Clignote pour signaler des alertes utilisateur telles que la porte laissée ouverte en combinaison avec un bip d'avertissement. Appuyez sur cette icône pour désactiver la tonalité d'avertissement.

De nombreuses fonctionnalités et paramètres ne sont accessibles que via les menus de contrôle (Fonctions et Réglages). Voir «FONCTIONS ET RÉGLAGES PERSONNALISÉS» à la page 17 pour plus d'informations.

Compartiment FreshSelect™ / Congélateur (modèles KRP, KRB et KFC uniquement)

Les modèles KRP et KRB ont une fonction FreshSelect™ qui vous permet de faire fonctionner le tiroir inférieur dans l'un des trois modes différents.

- Mode réfrigérateur classique: de 34 à 45°F [+1 à +7°C], la température pré-réglée recommandée est de 42°F [+6°C].
- Mode ExtendFresh préserve les aliments frais plus longtemps: de 28 à 36°F [-2 à +2°C], la température pré-réglée recommandée est de 32°F [0°C].
- Mode congélateur: de -9 à +9°F [-23 à -13°C], la température pré-réglée recommandée est de -1°F [-18°C].

REMARQUE: Les modèles KFC ont uniquement une fonction MaxCool FreshSelect™. Voir page 18 pour plus de détails.

CONTRÔLES ET FONCTIONNEMENT

ALLUMER ET ÉTEINDRE L'APPAREIL

Première mise en marche.

Appuyez sur le bouton ON/OFF  pendant 3 secondes. L'écran affiche les écrans de lancement suivants:



Hestan logo.



Essai initial (dure 3 minutes).

L'écran d'accueil affiche la température mesurée à l'intérieur des différents compartiments. L'unité commence automatiquement à refroidir jusqu'à atteindre ces températures réglées en usine.

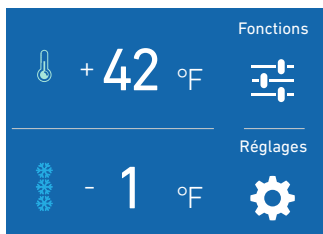

Écran d'accueil*:

- Compartiment réfrigérateur +42°F

- Compartiment FreshSelect™/Congélateur -1°F

Comme vu ci-dessus, le compartiment FreshSelect™ est réglé en mode congélateur (-1°F).

* L'écran d'accueil varie selon les modèles. Voir «AJUSTEMENT DE DIVERS RÉGLAGES DE TEMPÉRATURES» à la page 15 pour plus de détails.

AVIS

Lorsque l'appareil est allumé pour la première fois, il est recommandé d'attendre au moins 12 heures sans ouvrir les portes et avant de placer des aliments à l'intérieur de l'appareil. Pendant cette période, désactivez tout message d'erreur en appuyant sur le bouton d'alarme.

Chaque fois que l'unité est allumée, elle passe par une procédure d'auto-diagnostic d'une durée de 3 minutes avant de démarrer complètement.

Lors du premier démarrage, il ne sera pas possible d'utiliser le menu pour modifier les réglages d'usine jusqu'à ce que les températures prédéfinies soient atteintes.

Arrêt.

Appuyez sur le bouton ON/OFF pendant 3 secondes pour arrêter l'unité.

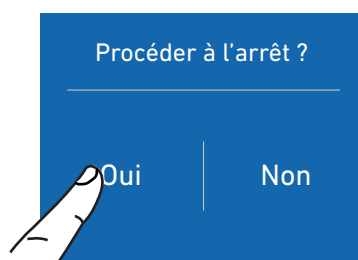
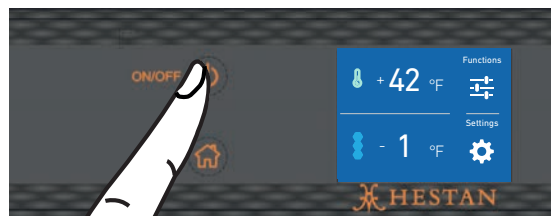

Appuyez sur l'icône OUI.

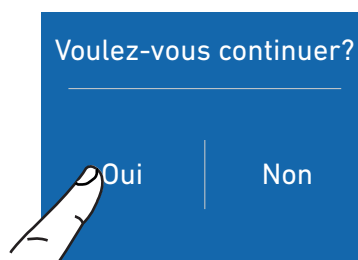

Confirmez l'arrêt en touchant à nouveau OUI.

AVIS

Lorsque l'appareil est éteint, il n'y a aucun signe d'avertissement prouvant que l'appareil est débranché de la source d'alimentation (prise murale).

Éteindre pour de longues périodes.

Pendant les longues périodes d'absence, il est recommandé d'éteindre l'appareil en appuyant sur le bouton ON/OFF pendant 3 secondes et en débranchant la prise électrique ou en coupant le disjoncteur de votre panneau électrique.

Videz complètement l'appareil, nettoyez-le et séchez-le, et laissez les portes et les tiroirs légèrement ouverts pour éviter la formation d'odeurs désagréables et moisissures.

CONTRÔLES ET FONCTIONNEMENT (SUITE)

FR

Désactivation du réfrigérateur compartiment.
(Modèles KRP & KRB)

Le compartiment réfrigérateur peuvent être fermés individuellement, tandis que le tiroir du congélateur (FreshSelect™) ne peut être éteint que si l'arrêt complet de l'unité est terminé.

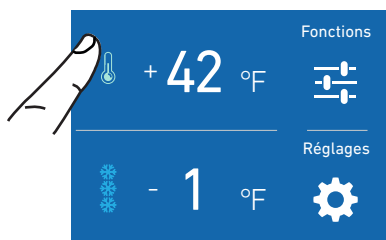

Sur l'écran d'accueil, touchez l'icône du compartiment que vous souhaitez fermer.

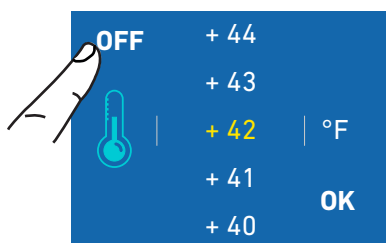

Appuyez sur l'icône OFF.

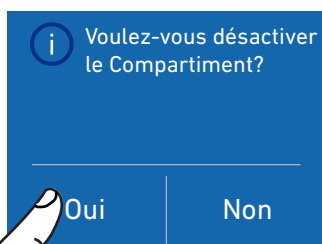

Appuyez sur l'icône OUI.

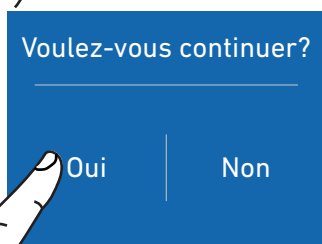

Confirmez l'arrêt en touchant à nouveau OUI.

Rallumer le compartiment Réfrigérateur.
(Modèles KRP & KRB)

Pour rallumer l'appareil, appuyez sur le bouton ON/OFF, l'affichage s'allumera; l'écran de démarrage et l'écran d'accueil. La température mesurée depuis le réfrigérateur à l'intérieur des compartiments réapparaîtra. Le réfrigérateur commencera à refroidir jusqu'à atteindre les températures définies.

Retournez sur les compartiments individuels.

Si vous souhaitez réactiver le compartiment Réfrigérateur.

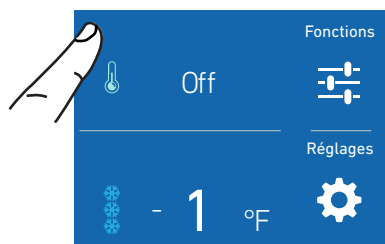

Par exemple, sur l'écran d'accueil, pour réactiver le compartiment réfrigérateur, appuyez sur l'icône OFF.

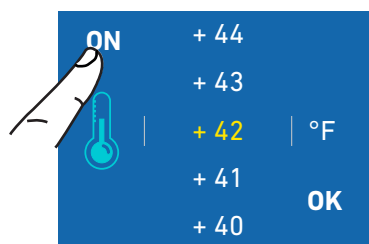

Appuyez sur l'icône ON.

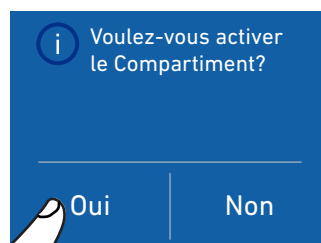

Appuyez sur l'icône OUI.

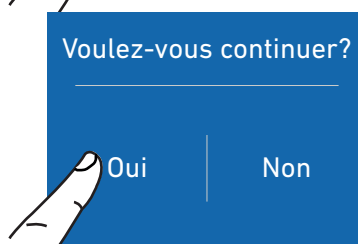

Confirmez l'activation en touchant à nouveau OUI.

AVIS

Si seul le compartiment Réfrigérateur ou ExtendFresh est éteint, le ventilateur spécifique continuera de fonctionner pour empêcher la formation d'odeurs désagréables et de moisissures.

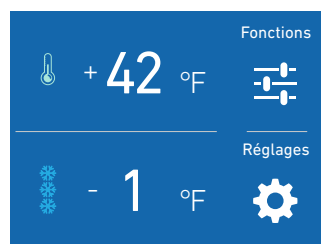

Maintenant, le compartiment réfrigérateur se rallumera. L'écran d'accueil réapparaîtra.

CONTRÔLES ET FONCTIONNEMENT (SUITE)

AJUSTEMENT DE DIVERS RÉGLAGES DE TEMPÉRATURES

Chaque modèle a été soigneusement testé avant de quitter l'usine et est ajusté de manière à garantir des performances élevées et une faible consommation d'énergie.

En règle générale, il n'est pas nécessaire de modifier les réglages. Néanmoins, selon des besoins particuliers, il est possible de modifier les températures de consigne dans une certaine plage. Les réglages «recommandés» ci-dessous sont également les pré-réglages d'usine pour chacune des zones et modes.

Écran d'accueil dans les différents modèles:

Modèle KRP

Compartment Réfrigérateur — + 42 °F — } Température pré-réglée

Tiroir Congélateur (FreshSelect™) — - 1 °F — }

Modèle KRB

Compartment Réfrigérateur — + 42 °F — } Température pré-réglée

Compartment Congélateur (FreshSelect™) — - 1 °F — }

Modèle KRC

Compartment Réfrigérateur — + 42 °F — } Température pré-réglée

Modèle KFC

Compartment Congélateur — - 1 °F — } Température pré-réglée

Modifiez les températures du compartiment. Exemple: Comment modifier la température du compartiment réfrigérateur.

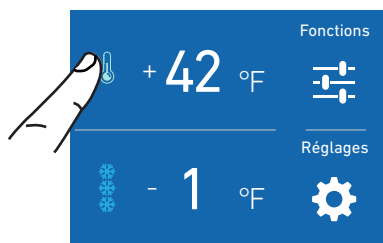

Sur l'écran d'accueil, touchez l'icône du compartiment réfrigérateur.

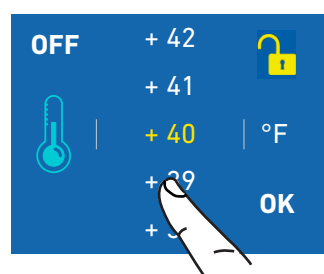

Faites défiler vers le haut ou vers le bas pour sélectionner la température souhaitée.

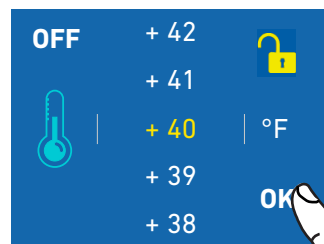

Appuyez sur l'icône OK pour confirmer la température souhaitée.

La même procédure est requise pour régler la température dans le tiroir inférieur FreshSelect™.

AVIS

La température indiquée peut varier légèrement par rapport à la température réglée suite à des ouvertures fréquentes des portes ou à l'insertion d'aliments à température ambiante ou de grandes quantités d'aliments.

6 à 12 heures peuvent être nécessaires pour atteindre la température sélectionnée.

CONTRÔLES ET FONCTIONNEMENT (SUITE)

FR

Icône de cadenas

L'icône de cadenas apparaît lorsque les températures sont réglées. L'icône indique qu'il est ou n'est plus possible de modifier les températures du compartiment.



Habituellement, un cadenas jaune ouvert signifie que vous pouvez faire défiler vers le haut ou vers le bas avec un doigt sur l'écran pour sélectionner la température souhaitée et appuyez sur OK pour confirmer.

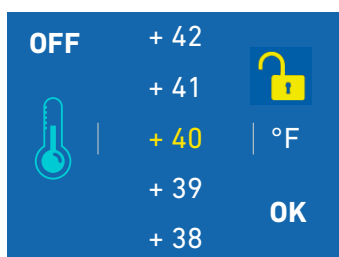

Alors qu'un cadenas fermé peut être vu si l'utilisateur a activé certaines fonctions (décrites plus loin) qui modifient les réglages du compartiment réfrigérateur, ExtendFresh et congélateur, l'utilisateur ne pourra plus modifier la température des compartiments.

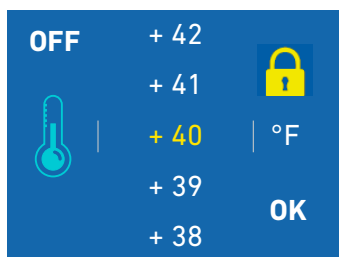

Si une fonction spéciale est définie (par exemple Vacances, MaxCool, FreshSelect™, etc.), le cadenas jaune sera vu fermé et il ne sera pas possible de modifier la température des compartiments tant que la fonction est active, ou si il est désactivé manuellement.

Affichage des informations et des messages de dysfonctionnement

Un système de contrôle intégré fournit des informations via des signaux lumineux ou des messages texte visualisés sur l'écran. Les problèmes qui ne peuvent pas être résolus par l'utilisateur sont signalés via un code d'erreur. Certains messages ou alarmes apparaissent fréquemment pour des conditions d'utilisation particulières ou lors du démarrage. Dans ces cas, désactivez l'alarme sonore en touchant le bouton Alarm  et laissez l'appareil en marche, et limitez l'ouverture des portes pendant environ 10 à 12 heures.

Une liste des messages de dysfonctionnement se trouve à la fin de ce manuel.

Si un message de dysfonctionnement persiste après des tentatives répétées, contactez le service clientèle Hestan.



CONTRÔLES ET FONCTIONNEMENT (SUITE)

FONCTIONS ET RÉGLAGES PERSONNALISÉS

Il est possible de personnaliser le fonctionnement de votre unité Hestan afin de l'adapter aux différentes façons dont vous pourriez souhaiter l'utiliser.

FONCTIONS

Après avoir touché l'icône Fonction  sur l'écran d'accueil, les fonctions disponibles suivantes s'affichent. Un petit point blanc au bas de ces écrans indique d'autres choix accessibles en faisant défiler vers la gauche ou la droite.



Mode Frigo - MaxCool
(N/D dans les modèles KFC)

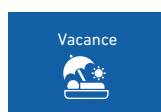

Mode Vacance



Mode FreshSelect™ - MaxCool
(N/D dans les modèles KRC)



Réfrigération Boissons
(N/D dans les modèles KRC)



Machine à Glaçons
(optionnel, N/D dans les modèles KRC)



Filtre de Eau
(optionnel, N/D dans les modèles KRC)



Nettoyage du Circuit d'Eau
(optionnel, N/D dans les modèles KRC)

Mode Frigo MaxCool (N/D dans les modèles KFC)

Cette fonction abaisse la température du réfrigérateur à 36°F [+2°C] pendant 12 heures, permettant un refroidissement plus rapide des aliments qui viennent d'être placés à l'intérieur. Plus un article peut être refroidi ou congelé rapidement, mieux il sera conservé.

Ce mode peut également être efficace pour maintenir la température des compartiments tout en divertissant, lorsque des ouvertures de portes et de tiroirs supérieures à la moyenne sont prévues.

Une fois les 12 heures écoulées, la fonction se désactive automatiquement, revenant à la température précédemment réglée. Il est possible de programmer une activation différée de 1 à 12 heures pour la fonction.

Si une panne de courant se produit alors que ce mode est actif, l'unité reviendra par défaut au fonctionnement normal.

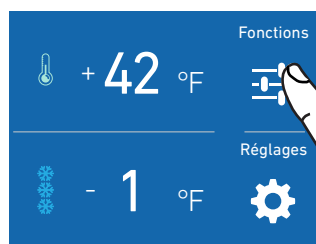

Sur l'écran d'accueil, touchez l'icône Fonctions.



Appuyez sur l'icône Frigo MaxCool.



Appuyez sur l'icône OUI pour activer la fonction.



Faites défiler vers le haut ou vers le bas pour définir le délai souhaité, puis appuyez sur OK.

Il est possible de programmer à l'avance entre 1 et 12 heures.

CONTRÔLES ET FONCTIONNEMENT (SUITE)

FR

Mode Vacances

Cette fonction est recommandée en cas d'absences prolongées car elle permet des économies d'énergie considérables. Cette fonction porte la température du compartiment réfrigérateur à 57°F [+14°C].

Il est possible de programmer la durée, ou il peut être désactivé manuellement lors de la rentrée après une période d'absence. Cette fonction reste active même si pendant la période d'absence il y a une panne de courant prolongée.

Il est possible de programmer une durée de 1 à 90 jours.

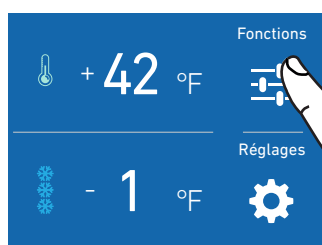

Sur l'écran d'accueil, touchez l'icône Fonctions.

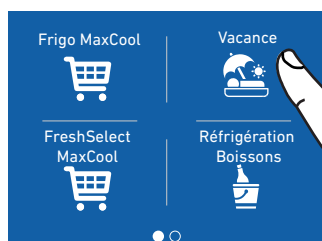

Appuyez sur l'icône du Mode Vacances.

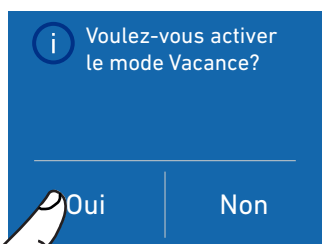

Appuyez sur l'icône OUI pour activer la fonction.

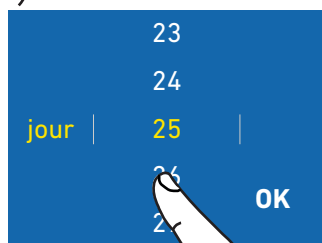

Faites défiler vers le haut ou vers le bas pour définir la période souhaitée, puis appuyez sur OK.

Mode - FreshSelect™ MaxCool (N/D dans les modèles KRC)

Similaire au mode décrit à la page précédente. Celui-ci doit être activé au moins 24 heures avant d'insérer des articles à température ambiante dans le congélateur, ou plusieurs heures avant de placer dans le congélateur des articles précédemment congelés qui ont été soumis à une légère élévation de température.

Cette fonction est automatiquement désactivée à l'expiration de la période programmée. Il est possible de programmer une activation différée de 1 à 12 heures pour la fonction.

Si une panne de courant se produit alors que ce mode est actif, l'unité reviendra par défaut au fonctionnement normal.

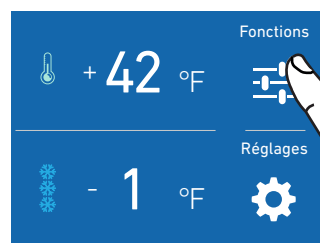

Sur l'écran d'accueil, touchez l'icône Fonctions.

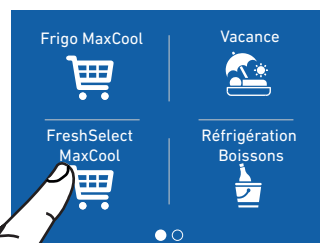

Appuyez sur l'icône du Mode FreshSelect™ MaxCool.

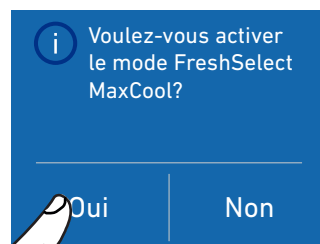

Appuyez sur l'icône OUI pour activer la fonction.

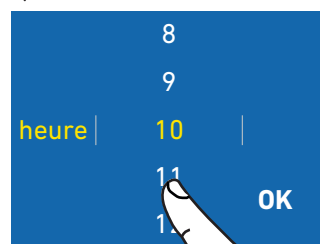

Faites défiler vers le haut ou vers le bas pour définir le délai souhaité, puis appuyez sur OK.

CONTRÔLES ET FONCTIONNEMENT (SUITE)

Réfrigération Boissons (N/D dans les modèles KRC)

Cette fonction peut être activée lorsqu'il est nécessaire de refroidir rapidement des boissons, en les plaçant à l'intérieur du compartiment congélateur.

Il est possible de sélectionner une durée de 1 à 45 minutes. Un signal sonore indiquera quand la température optimale a été atteinte.

Après avoir retiré les boissons, désactivez le signal sonore en touchant le bouton Alarme .

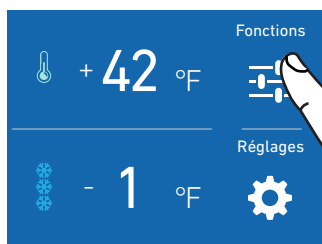

Sur l'écran d'accueil, touchez l'icône Fonctions.

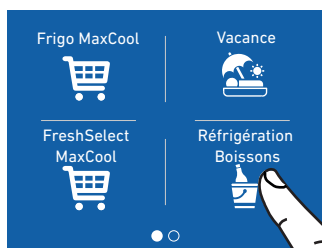

Appuyez sur l'icône Réfrigération Boissons.

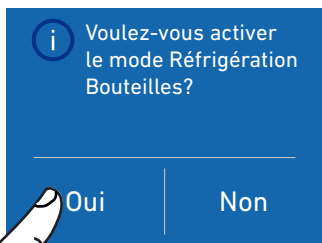

Appuyez sur l'icône OUI pour activer la fonction.

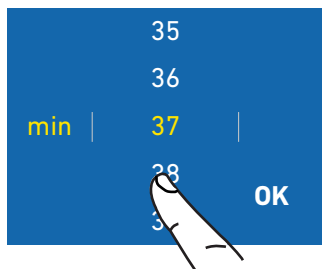

Faites défiler vers le haut ou vers le bas pour définir l'heure souhaitée, puis appuyez sur OK.

Machine à Glaçons (optionnel, N/D dans les modèles KRC)

La machine à glaçons produira 10 cubes par cycle, en environ 10 cycles toutes les 24 heures. Pour plus de détails, voir «UTILISATION DE LA MACHINE À GLAÇONS» à la page 30.

Un prélavage du circuit d'eau doit être effectué avant d'activer la machine à glaçons pour la première fois. Voir «NETTOYAGE ET ENTRETIEN DE LA MACHINE À GLAÇONS» à la page 5 pour plus de détails.

Après quelques minutes, la machine à glaçons peut être activée.

Lorsque la machine à glaçons est démarrée pour la première fois, il est recommandé de jeter le premier bac rempli de glaçons.

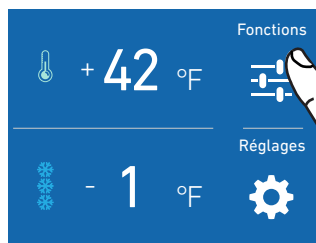

Sur l'écran d'accueil, touchez l'icône Fonctions.

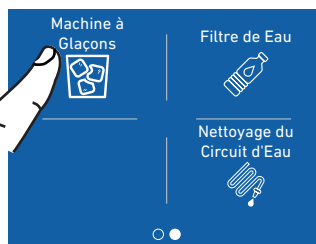

Faites défiler vers la gauche, puis appuyez sur l'icône Machine à Glaçons.

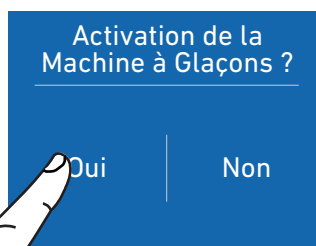

Appuyez sur l'icône OUI pour activer la fonction.

AVIS

N'activez la machine à glaçons que si l'appareil est connecté à la source d'eau.

CONTRÔLES ET FONCTIONNEMENT (SUITE)

FR

Taille des Glaçons (optionnel, N/D dans les modèles KRC)

Cette fonction permet de sélectionner la taille des glaçons, en choisissant entre Grand (réglage par défaut) ou Moyen, et d'activer le Mode Glaçons Super, qui augmente la quantité de glace produite.

La fonction Glaçons Super se désactive automatiquement après 24 heures.

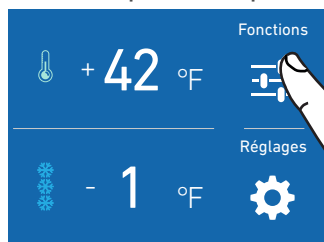

Sur l'écran d'accueil, touchez l'icône Fonctions.

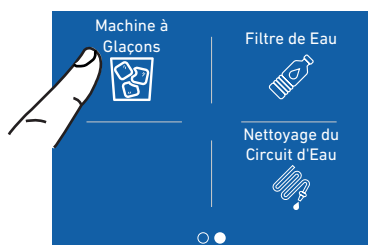

Faites défiler vers la gauche, puis appuyez sur l'icône Machine à Glaçons.



Appuyez sur l'icône Taille des Glaçons.



Appuyez sur l'icône pour choisir la taille de la cube.



Si vous souhaitez augmenter la production de glace, appuyez sur l'icône Glaçons Super. Cela permettra au congélateur de produire plus de glace, jusqu'à 3,3 lb [1,5 kg] par jour.

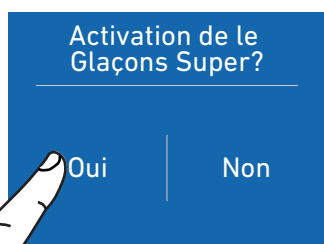

Confirmez la fonction en touchant OUI ou NON.

Filtre de Eau (optionnel, N/D dans les modèles KRC)

Le filtre à eau est essentiel pour la purification de l'eau utilisée pour produire de la glace et pour nettoyer le circuit. L'affichage permet de visualiser le temps restant avant le remplacement du filtre.

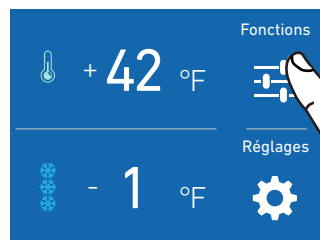

Sur l'écran d'accueil, touchez l'icône Fonctions.



Faites défiler vers la gauche, puis appuyez sur l'icône Filtre de Eau.



Confirmez la fonction en touchant On.



Appuyez sur l'icône OUI pour activer le rappel.



Voici les jours restants avant le remplacement du filtre.

Appuyez sur l'icône Arrêt pour désactiver cette option.

Appuyez sur l'icône Home  pour revenir aux écrans principaux.

CONTRÔLES ET FONCTIONNEMENT (SUITE)

FR

Réinitialisation du Filtre

La fonction de réinitialisation du filtre met à zéro le temps restant avant le remplacement du filtre. Il est nécessaire de remettre le compteur à zéro à chaque remplacement de la cartouche.

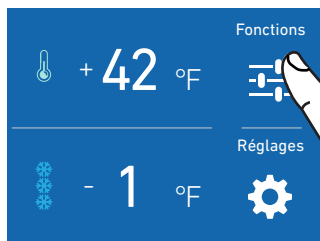

Sur l'écran d'accueil, touchez l'icône Fonctions.

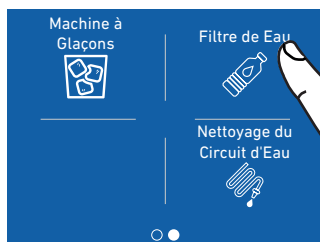

Faites défiler vers la gauche, puis appuyez sur l'icône Filtre de Eau.



Appuyez sur l'icône Réinitialiser.



Touchez OUI pour continuer.



Voici les jours restants avant le remplacement du filtre.

Appuyez sur l'icône Home  pour revenir aux écrans principaux.

Contourner le filtre

Il est possible de contourner le système de filtration inclus quand l'eau du réseau hydraulique domestique disponible est d'excellente qualité. Il est simplement possible de déposer le filtre de l'eau de l'adaptateur et le système contourne automatiquement la cartouche.

Nettoyage Manuel, Filtre de Eau (optionnel, N/D dans les modèles KRC)

Si la production de glace a été désactivée ou inutilisée pendant une longue période, il est recommandé d'effectuer une fonction de nettoyage manuel. Avant de continuer, il est important d'éteindre la machine à glaçons.

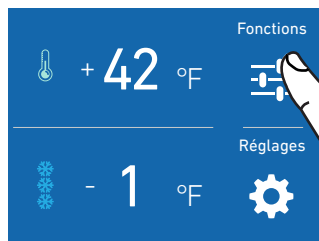

Sur l'écran d'accueil, touchez l'icône Fonctions.

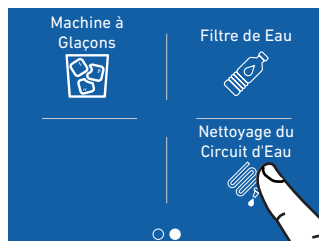

Faites défiler vers la gauche, puis appuyez sur l'icône Nettoyage du Circuit d'Eau.



Touchez l'icône Oui pour activer le Nettoyage Manuel.

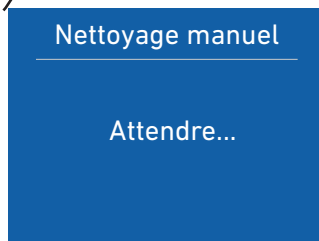

Attendre...

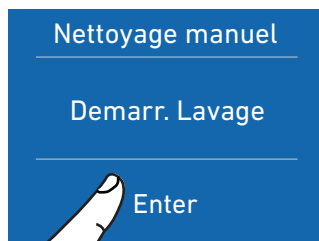

Touchez l'icône Enter pour lancer le nettoyage.

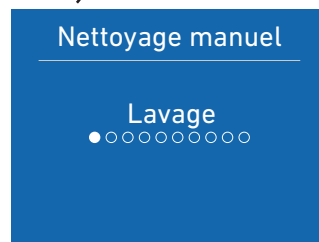

Nettoyage en cours....

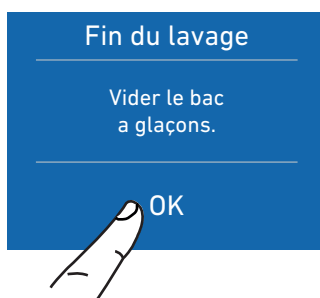

Une fois le nettoyage terminé, videz l'eau du bac à glaçons, puis appuyez sur OK.

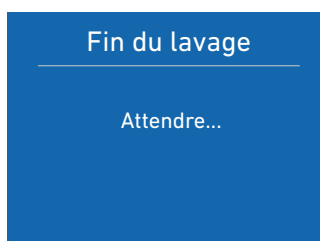

Attendez quelques secondes, l'écran du menu principal apparaît.

AVIS

Placez un bac ou un bol approprié sous la machine à glaçons pour recueillir l'eau pendant le processus de nettoyage. Répétez le processus de nettoyage jusqu'à ce que l'eau du bac à glaçons soit claire. Une fois terminé, retirez le plateau ou le bol.

Contourner le filtre

Il est possible de contourner le système de filtration inclus quand l'eau du réseau hydraulique domestique disponible est d'excellente qualité. Il est simplement possible de déposer le filtre de l'eau de l'adaptateur et le système contourne automatiquement la cartouche.











CONTRÔLES ET FONCTIONNEMENT (SUITE)

FONCTIONS ET RÉGLAGES PERSONNALISÉS

Il est possible de personnaliser le fonctionnement de votre unité Hestan afin de l'adapter aux différentes façons dont vous pourriez souhaiter l'utiliser.

RÉGLAGES

Après avoir touché l'icône Réglages  sur l'écran d'accueil, les paramètres disponibles suivants s'affichent. Un petit point blanc au bas de ces écrans indique d'autres choix accessibles en faisant défiler vers la gauche ou la droite.

	Date
	Heure
	Réglez la Température °C / °F
	Langue
	FreshSelect™
	Sabbat
	Réinitialiser
	Mode Demo
	Entretien
	Service
	Info Système

Date

L'écran affichera la date au format (jour: mois: année). En touchant l'écran, vous pouvez modifier les paramètres.

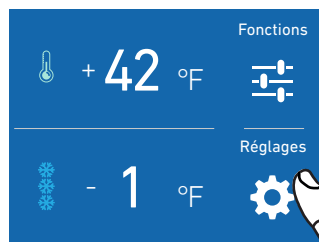

Sur l'écran d'accueil, touchez l'icône Réglages.

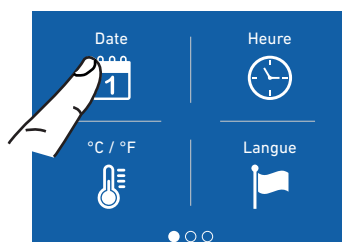

Appuyez sur l'icône Date.



Faites défiler vers le haut ou vers le bas pour sélectionner l'année souhaité et appuyez sur OK.

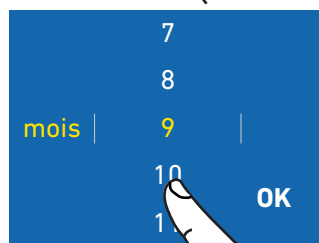

Faites défiler vers le haut ou vers le bas pour sélectionner le mois souhaité et appuyez sur OK.

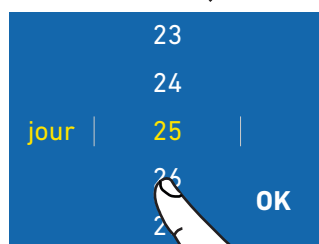

Faites défiler vers le haut ou vers le bas pour sélectionner le jour souhaité et appuyez sur OK.

CONTRÔLES ET FONCTIONNEMENT (SUITE)

FR

Heure

L'écran affiche les heures et les minutes au format hh:mm. Cette fonction sélectionne également l'affichage en mode 12 ou 24 heures (heure militaire).

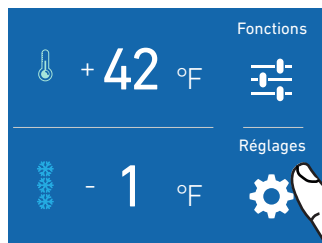

Sur l'écran d'accueil, touchez l'icône Réglages.

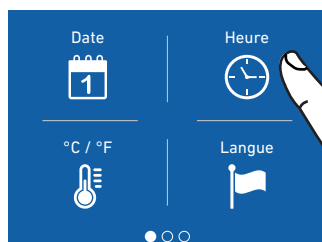

Appuyez sur l'icône Heure.



Sélectionnez l'affichage de l'heure sur 12 ou 24 heures.

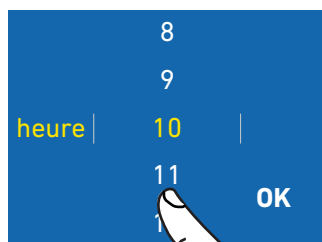

Faites défiler vers le haut ou vers le bas pour sélectionner l'heure souhaitée et appuyez sur OK.

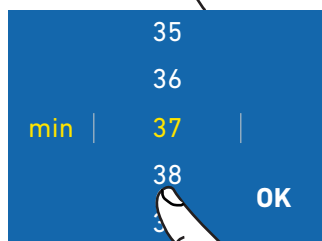

Faites défiler vers le haut ou vers le bas pour sélectionner les minutes souhaitées et appuyez sur OK.

Réglez la Température °C / °F

Cette fonction permet de visualiser la température en degrés Centigrades ou Fahrenheit. Normalement, l'appareil est réglé sur des degrés Centigrades.

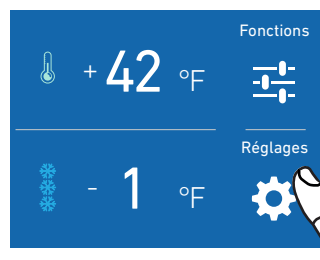

Sur l'écran d'accueil, touchez l'icône Réglages.

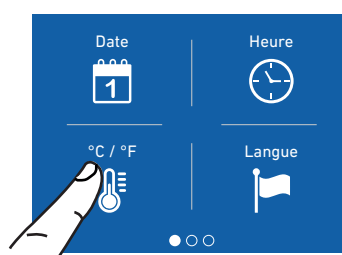

Appuyez sur l'icône °C / °F.

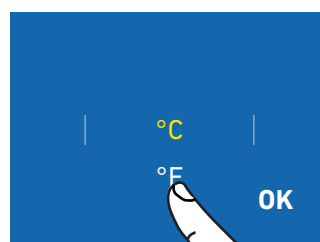

Faites défiler vers le haut ou vers le bas pour sélectionner les degrés Centigrades ou Fahrenheit et touchez OK.

CONTRÔLES ET FONCTIONNEMENT (SUITE)

Langue

Pour régler la langue de l'appareil.

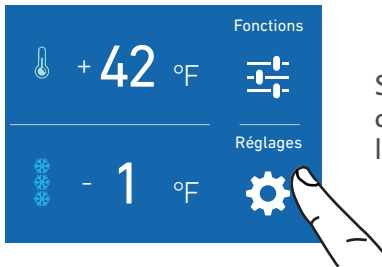

Sur l'écran d'accueil, touchez l'icône Réglages.

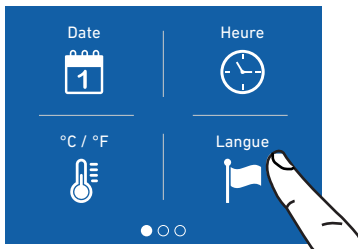

Appuyez sur l'icône Langue.

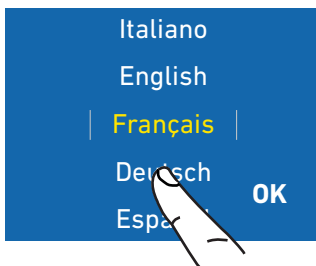

Faites défiler vers le haut ou le bas pour sélectionner langue souhaitée et touchez OK.

FreshSelect™

Le compartiment congélateur peut être utilisé dans 3 modes différents: Réfrigérateur, ExtendFresh ou mode Congélateur normal. Voir page 12 pour plus de détails.

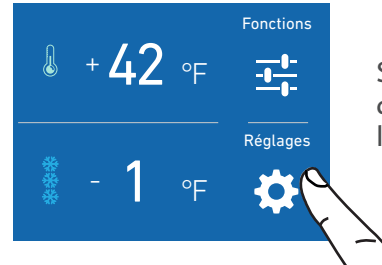

Sur l'écran d'accueil, touchez l'icône Réglages.

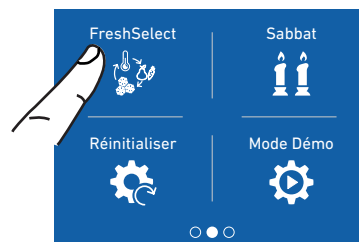

Faites défiler vers la gauche une fois et touchez l'icône FreshSelect™.



Faites défiler vers le haut ou vers le bas et sélectionnez l'un des trois modes, puis appuyez sur OK.

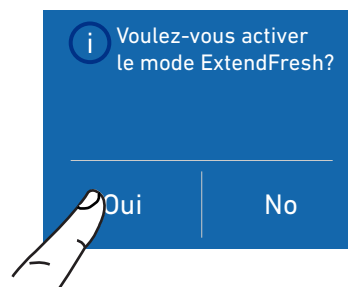

Confirmez la fonction en touchant OUI.

CONTRÔLES ET FONCTIONNEMENT (SUITE)

FR

Mode Sabbat (Optionnel)

La fonction permet de respecter certaines observances religieuses exigeant que le fonctionnement de l'appareil ne soit pas affecté par l'ouverture ou la fermeture des portes (la commande thermostatique, l'éclairage intérieur et la machine à glaçons sont désactivés).

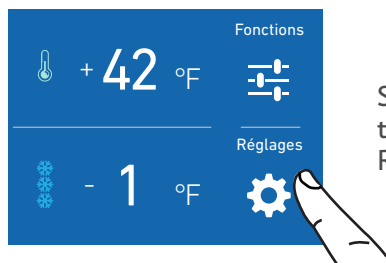

Sur l'écran d'accueil, touchez l'icône Réglages.

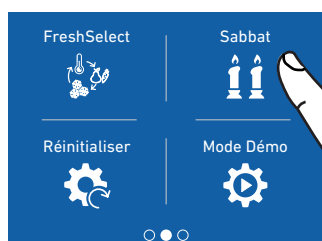

Faites défiler vers la gauche une fois et touchez l'icône Sabbat.

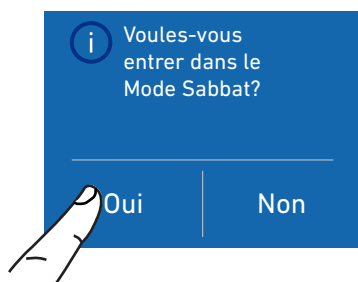

Confirmez la fonction en touchant OUI.

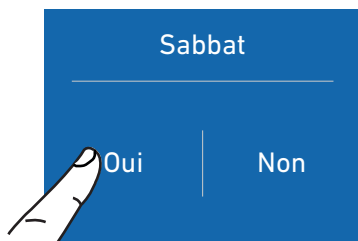

Appuyez sur l'icône OUI pour activer la fonction.

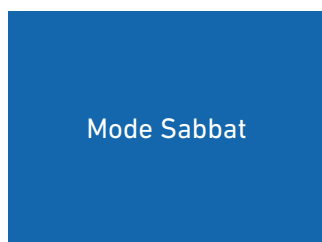

Le réfrigérateur fonctionnera conformément à cette configuration.

Remarque:

Lorsque vous désactivez le mode Sabbat, l'appareil reviendra à son fonctionnement normal, sauf que les menus ne seront pas disponibles pendant plusieurs minutes.

Réinitialiser (restaurer les valeurs par défaut)

Cette fonction restaure les paramètres d'usine par défaut, annulant toutes les modifications apportées par la suite.

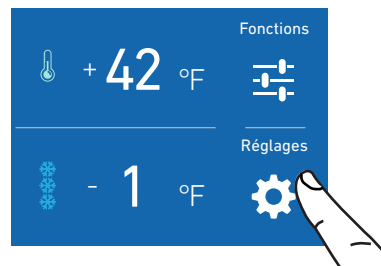

Sur l'écran d'accueil, touchez l'icône Réglages.



Faites défiler vers la gauche une fois et appuyez sur l'icône Réinitialiser.



Appuyez sur l'icône OUI pour activer la fonction.

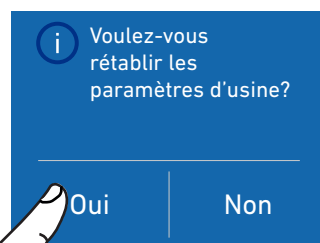

Confirmez la fonction en touchant OUI.



La réinitialisation a été effectuée. Les réglages d'usine ont été restaurés.

Remarque:

Si les paramètres par défaut sont restaurés, le mode par défaut du compartiment FreshSelect™ est le mode Congélateur. S'il était précédemment utilisé en mode Réfrigérateur ou ExtendFresh, vous devrez de nouveau définir cette fonction.

CONTRÔLES ET FONCTIONNEMENT (SUITE)

Entretien (en raison d'un signal d'alarme)

Pour un fonctionnement correct, l'unité nécessite un nettoyage périodique de la grille de ventilation et du condenseur.

Un signal sonore et un message sur l'écran se produisent tous les 6 mois. Il est possible de désactiver le signal et de voir le temps restant avant le prochain nettoyage à effectuer. Pour les détails de nettoyage, voir «ENTRETIEN ET NETTOYAGE» à la page 36.

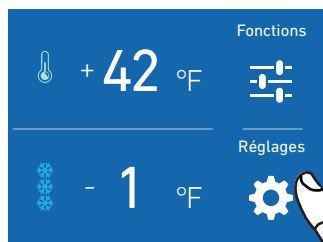

Sur l'écran d'accueil, touchez l'icône Réglages.

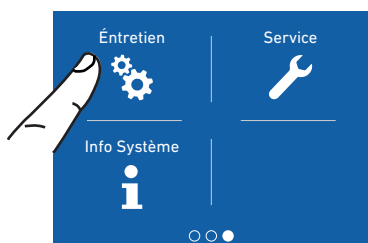

Faites défiler vers la gauche deux fois et appuyez sur l'icône Entretien.



Pour activer le rappel, appuyez sur l'icône OUI.

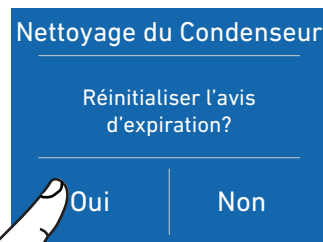

Lorsque vous démarrez l'unité, l'avis est désactivé.

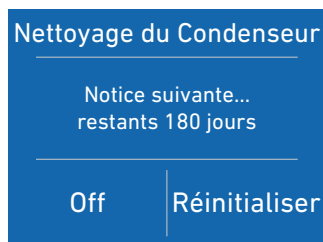

L'écran affiche les jours restants avant le prochain nettoyage.

Appuyez sur l'icône Home  pour revenir aux écrans principaux.

Désactiver l'entretien

Il est possible de désactiver le signal et de voir le temps restant avant le prochain nettoyage à effectuer.

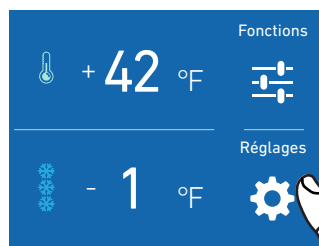

Sur l'écran d'accueil, touchez l'icône Réglages.

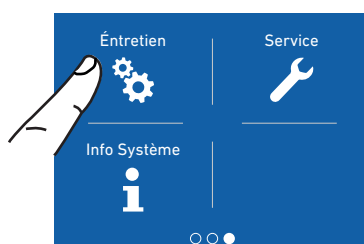

Faites défiler vers la gauche deux fois et appuyez sur l'icône Entretien.

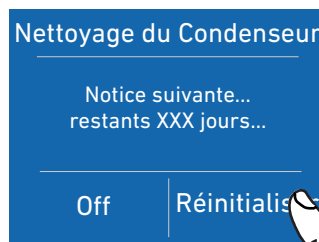

Au lieu de cela, si vous souhaitez désactiver le rappel, appuyez sur l'icône Réinitialiser.

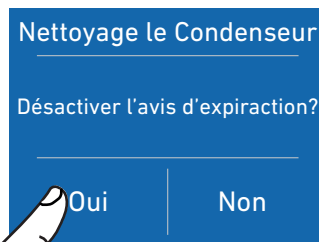

Pour désactiver le rappel, appuyez sur l'icône OUI.



Pour désactiver le rappel, appuyez sur l'icône OUI.

Appuyez sur l'icône Home  pour revenir aux écrans principaux.

CONTRÔLES ET FONCTIONNEMENT (SUITE)

FR

Service

La fonction de service est réservée au personnel du service Hestan.



Info Système

La fonction Info Système affiche les données du produit telles que le modèle et le numéro de série, le code du logiciel et d'autres codes d'usine du réfrigérateur. Un associé du service clientèle Hestan peut demander ces informations.

Mode Démo

Si l'unité que vous avez achetée a été utilisée comme modèle de salle d'exposition, elle peut être dans un mode d'économie d'énergie spécial appelé Mode Démo. Dans ce mode, l'éclairage fonctionne, mais l'écran affiche de fausses températures et aucun refroidissement réel n'a lieu. Si vous pensez que l'appareil est en Mode Démo, veuillez contacter votre point de vente ou le service clientèle Hestan pour obtenir de l'aide pour désactiver ce mode.

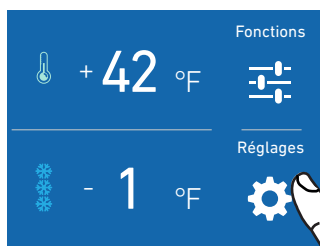

Sur l'écran d'accueil, touchez l'icône Réglages.

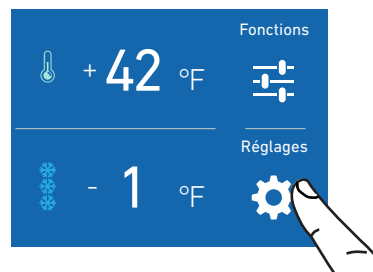

Sur l'écran d'accueil, touchez l'icône Réglages.

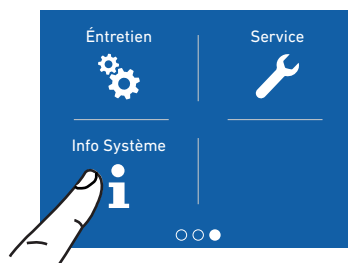

Faites défiler deux fois vers la gauche et appuyez sur l'icône Info Système.

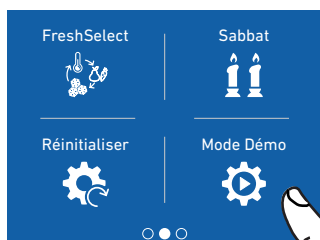

Défilez deux fois à droite et touchez l'icône Mode Démo.

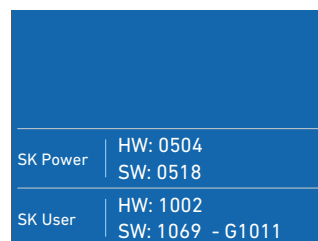

Les informations sur l'appareil s'affichent.

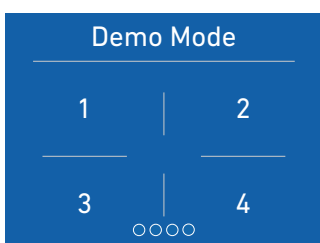

Saisissez le mot de passe pour l'activation.

Mot de passe par défaut 1-2-3-4

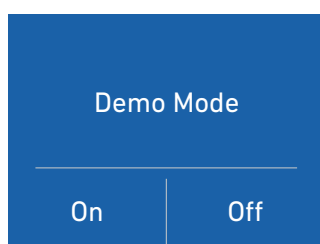

Pressez l'icône On ou Off.

DISPOSITION INTERNE

TIROIRS À LA FRESHSELECT™, BASSE TEMPÉRATURE

Le tiroir FreshSelect™ est maintenu sur les guides coulissants par une vis à serrage de chaque côté. Relâchez la vis pour retirer le tiroir.

Pour retirer le tiroir interne, dévissez et retirez les vis à serrage.

Lors du remplacement du tiroir, assurez-vous que l'arrière du tiroir s'engage sous les clips des guides coulissants. Une fois le tiroir en place, réinstallez les vis à serrage car elles sont nécessaires pour maintenir en place.

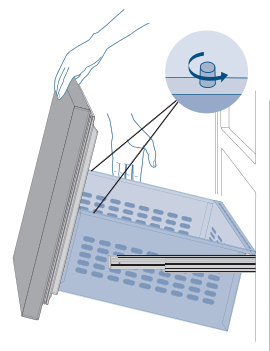

LE BAC À GLAÇONS

Le bac à glaçons est situé dans le tiroir supérieur du compartiment congélateur.

Après le retrait, assurez-vous de le repositionner correctement - les petites saillies du fond du bac à glaçons doivent être alignées sur les trous du tiroir supérieur du congélateur.

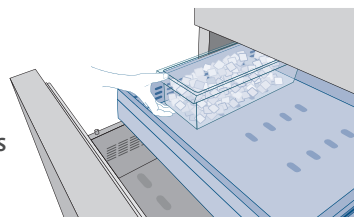

PRÉCAUTION

Ne placez pas vos mains ou vos doigts près de la machine à glaçons lorsque celle-ci fonctionne.

TIROIRS EXTENDFRESH

(Modèles KRP et KRB uniquement)

Le tiroir ExtendFresh est maintenu sur les guides coulissants par un vis à serrage de chaque côté. Relâchez la vis pour retirer le tiroir.

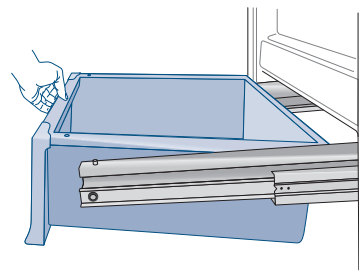

ÉTAGÈRES RÉGLABLES (Modèles KRP, KRB et KRC uniquement)

Il est recommandé de vider les étagères avant de régler la position. Les étagères peuvent coulisser de haut en bas et peuvent être facilement repositionnées par l'utilisateur comme suit:

- 1) Desserrez légèrement le petit bouton de verrouillage (situé sous l'étagère sur le côté gauche à l'arrière) en le tournant dans le sens anti-horaire.
 - 2) Soutenez l'arrière de l'étagère et inclinez-la vers le haut à l'avant. Cela vous permettra de soulever ou d'abaisser l'étagère à la position souhaitée.
 - 3) Une fois en position, abaissez l'avant de l'étagère et serrez le bouton de verrouillage.
- Le bouton de verrouillage maintient l'étagère verrouillée en toute sécurité en position. Si le bouton de verrouillage est lâche, l'étagère pourrait glisser vers le bas si elle était soulevée ou inclinée vers le haut à l'avant.

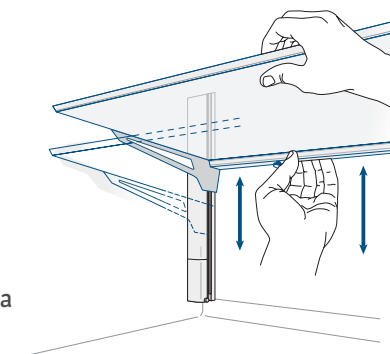
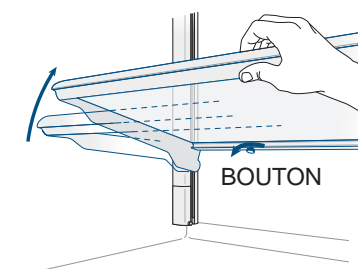

ÉTAGÈRES RÉGLABLES (Modèles KFC uniquement)

Les modèles de congélateurs comportent des échelles d'étagères traditionnelles à gauche et à droite, qui sont ajustées en soulevant l'étagère vers le haut et en la soulevant à la position souhaitée - il n'y a pas de bouton de verrouillage.

Pour retirer une étagère:

- 1) Retirez le capuchon supérieur de l'échelle latérale gauche et droite.
 - 2) Inclinant l'avant de l'étagère vers le haut, faites glisser l'étagère vers le haut pour la retirer.
- Il n'est pas nécessaire de retirer les étagères pour le nettoyage.

DISPOSITION INTERNE (SUITE)

BACS DE PORTE

Les bacs de porte sont ajustés en soulevant le bac et en le glissant dans la position souhaitée. La bac inférieure de la porte a un support de retenue pour empêcher les articles plus grands de tomber. Les bacs supérieure ne disposent pas du support et sont destinés à stocker des articles plus courts.

Les bacs de porte sont facilement amovibles pour le nettoyage. Pour retirer un bac de la porte, retirez les capuchons supérieurs des échelles gauche et droite, puis faites-le glisser vers le haut et vers l'extérieur.

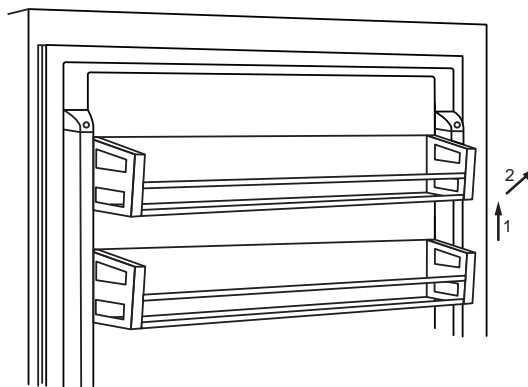

FR

UTILISATION DE LA MACHINE À GLAÇONS

Pour activer la machine à glaçons après l'installation de l'appareil, voir les instructions «MACHINE À GLAÇONS» à la page 19.

Veillez noter que 12 à 24 heures sont nécessaires avant le début de la production de glace. La production est de 10 cubes par cycle, soit environ 10 cycles en 24 heures.

Le rendement dépend de la température réglée dans le congélateur, de la température ambiante et de la fréquence d'ouverture des portes. Si l'appareil fonctionne sans être raccordé au système d'alimentation en eau, assurez-vous que la machine à glaçons est désactivée. La machine à glaçons produit de la glace jusqu'à ce que le bac à glaçons soit plein et s'arrête automatiquement une fois le niveau maximum atteint.

Avec la fonction Fast Ice, il est possible d'augmenter la quantité de glace produite en 24 heures, tandis que la fonction Taille des Glaçons permet de sélectionner la taille des glaçons produits.

AVIS

Si la glace n'est pas utilisée fréquemment, il est conseillé de vider le bac à glace une fois tous les 8 à 10 jours.

Il est normal que certains glaçons se collent les uns aux autres. Si la glace n'est pas fréquemment utilisée, les cubes plus anciens peuvent devenir opaques, avoir une saveur étrange et devenir plus petits.

La machine à glaçons se désactive automatiquement si et quand la fonction Vacances est activée.

Lorsque la machine à glaçons est démarrée pour la première fois, il est recommandé de jeter le premier bac rempli de glaçons.

Si l'équipement a été éteint pendant un mois ou plus, il est recommandé d'effectuer un cycle de nettoyage manuel.

Modèles KRP / KRB: La machine à glaçons ne produira de la glace qu'avec le compartiment FreshSelect™ réglé sur le mode Congélateur.

Tous les modèles: La machine à glaçons continuera de fonctionner même lorsque le bac à glaçons n'est pas en place.

DISPOSITION INTERNE (SUITE)

FR

<p>Les glaçons ont une odeur inhabituelle?</p>	<p>La glace est un matériau poreux qui peut absorber les odeurs de l'environnement. Les glaçons qui se trouvent dans le bac à glaçons depuis longtemps peuvent absorber les odeurs, coller ensemble et devenir plus petits lentement. Nous recommandons de ne pas utiliser de vieux glaçons.</p> <p>Autres moyens de prévenir les odeurs:</p> <p>Le bac à glaçons doit être nettoyé occasionnellement avec de l'eau tiède. Assurez-vous d'éteindre la machine à glaçons avant de vider le récipient. Rincer et essuyer.</p> <p>Vérifiez le contenu du congélateur pour les aliments gâtés ou périmés. Tous les aliments odorants doivent être soigneusement emballés ou stockés dans des récipients hermétiques pour éviter l'accumulation d'odeurs.</p> <p>Le filtre à eau peut devoir être remplacé sur certains modèles.</p> <p>Dans certains cas, la qualité de la connexion d'eau dans la maison doit être vérifiée.</p>
<p>Bruits de fonctionnement, sons normaux</p>	<p>Grognements: L'unité de réfrigération fonctionne. Le ventilateur du système d'air recyclé est en marche.</p> <p>Bulles, bourdonnements ou gargouillis: Le réfrigérant circule dans les conduites de refroidissement.</p> <p>En cliquant: Le moteur est allumé ou éteint. Le solénoïde sur le raccordement d'eau est en train de s'ouvrir / se fermer</p> <p>Grondement: Des glaçons tombent dans le bac à glaçons.</p> <p>Remarque: l'appareil est alimenté par deux compresseurs indépendants. Il est donc normal de toujours l'un des deux compresseurs en fonctionnement.</p>

AVIS

Ne placez pas de bouteilles ou d'aliments pour un refroidissement rapide dans le récipient à glaçons. La machine à glaçons peut se bloquer et être endommagée.

DISPOSITION INTERNE (SUITE)

FILTRE À EAU

Le filtre à eau fournit une eau de haute qualité pour la production de glaçons. Il fournit jusqu'à 1056 gallons [4000 litres] d'eau pour une durée maximale de 6 mois.

Lorsque le filtre a presque expiré, le message «Remplacer la cartouche filtrante» apparaît à l'écran. Des filtres de remplacement peuvent être commandés auprès de Hestan (N°. 023567).

Modèles KRP, KRB

Le filtre est situé dans le compartiment réfrigérateur, au-dessus du panneau de verre supérieur. Avant de changer le filtre, éteignez la machine à glaçons conformément aux instructions de la page 19.

Ouvrez le panneau supérieur en verre et tournez délicatement la cartouche filtrante d'un quart de tour dans le sens anti-horaire jusqu'à ce qu'elle se détache de son logement. Il est normal qu'une petite quantité d'eau sorte. Retirez le capuchon de la nouvelle cartouche et insérez-la dans le boîtier en la tournant doucement d'un quart de tour dans le sens horaire jusqu'à ce qu'elle s'enclenche.

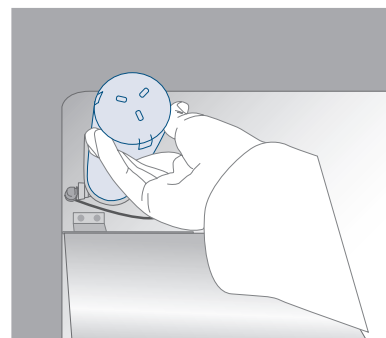

Modèle KFC

Les modèles de congélateurs sont équipés d'un kit de filtre monté à l'extérieur. Le kit est généralement monté dans une armoire adjacente pour permettre le remplacement périodique du filtre. Les connexions de la conduite d'eau au filtre doivent être en place avant l'installation de l'unité. La même cartouche filtrante est utilisée comme dans le KRP / KRB ci-dessus et est remplacée de la même manière.

ÉCLAIRAGE

L'éclairage est fourni à l'aide de bandes et de spots LED pour éclairer complètement l'intérieur. Selon le modèle, les lampes latérales peuvent se trouver à gauche du mur intérieur droit de l'unité.

En cas de dysfonctionnement ou de panne, contactez Hestan pour réparation.

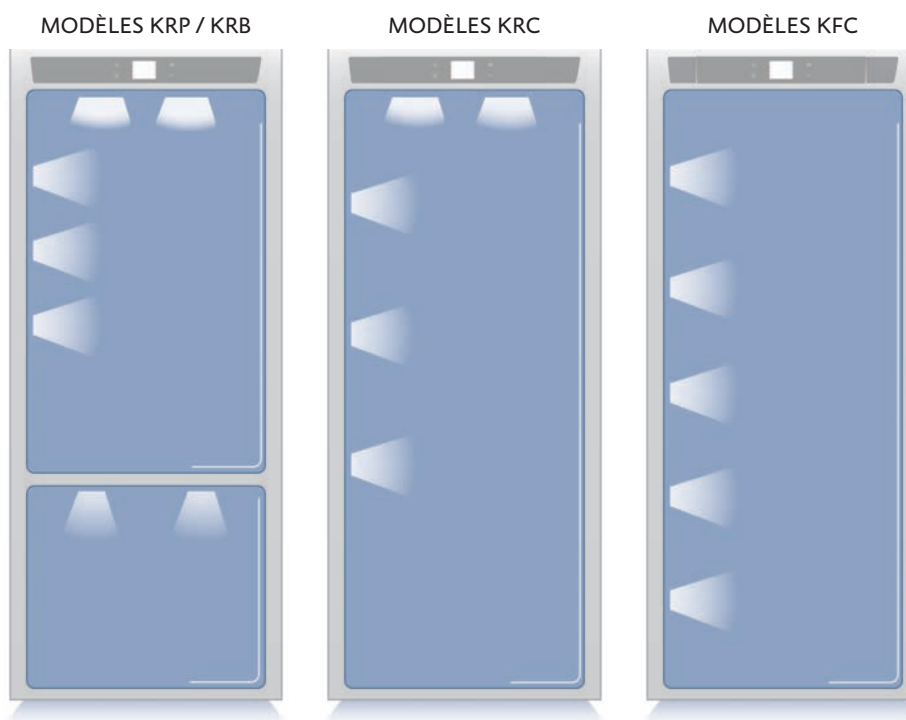

LA CONSERVATION DES ALIMENTS

PRÉCAUTION

Votre réfrigérateur est conçu pour garantir des températures précises et constantes ainsi que des taux d'humidité appropriés dans tous les compartiments.

En outre, le système de réfrigération garantit que les aliments surgelés et la glace ne absorbent pas l'odeur des aliments frais et que l'humidité du réfrigérateur ne gèle pas et ne forme pas de givre.

Néanmoins, pour bien conserver tous vos aliments, il ne suffit pas d'avoir un excellent réfrigérateur. Il est également nécessaire de connaître les règles pour conserver correctement les aliments.

N'oubliez pas que tous les aliments vont inévitablement changer de caractéristiques avec le temps. Ce changement commence bien avant la consommation des aliments, car ceux-ci contiennent des micro-organismes qui se multiplient et peuvent provoquer une détérioration. Ce processus se produit plus rapidement en raison d'une mauvaise manipulation, des températures de conservation et des taux d'humidité.

Il est donc recommandé de suivre les instructions présentées ci-dessous, qui permettront d'utiliser votre réfrigérateur / congélateur de la manière la plus efficace et la plus sûre pour conserver vos aliments de la meilleure façon possible le plus longtemps possible.

Vérifiez périodiquement que tous les aliments sont en parfait état de conservation. Il est généralement évident qu'un produit alimentaire est détérioré en raison de la moisissure, d'une odeur désagréable et d'un aspect désagréable. Néanmoins, il existe des cas dans lesquels ces conditions ne sont pas si évidentes. Si vous pensez qu'un produit alimentaire a été conservé pendant une période excessive et peut être détérioré, ne le consommez pas et ne le goûtez même pas, même s'il semble être toujours en bonne santé, car les bactéries responsables de la dégradation des aliments empoisonnement et maladie.

En cas de doute, jetez la nourriture.

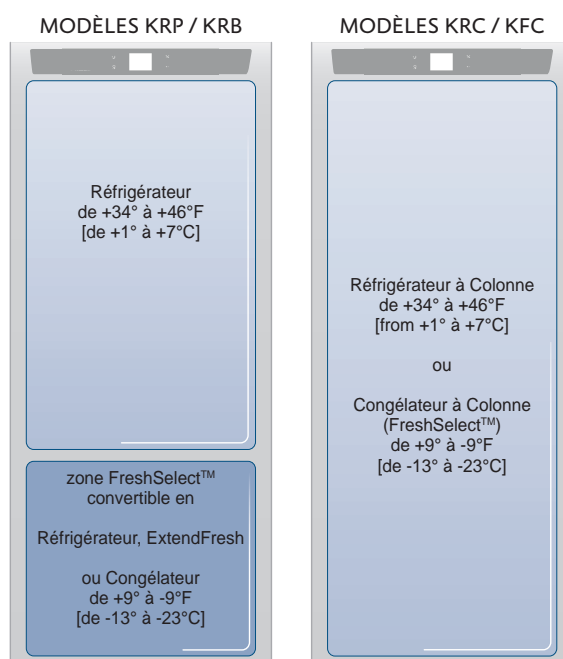

COUPURES DE COURANT

Après une interruption prolongée de l'alimentation électrique, une fois que l'alimentation électrique est réactivée, un signal sonore indiquera si la température a dépassé les niveaux normaux. De plus, l'écran affichera pendant une minute la température la plus élevée détectée à l'intérieur des compartiments, pour permettre à l'utilisateur de décider comment mieux utiliser les aliments.

Après une minute, l'affichage reprendra son fonctionnement normal, tandis que le bouton d'Alarme  continuera à clignoter.

Appuyez sur le bouton Alarme  pour afficher les températures les plus élevées enregistrées.

LA CONSERVATION DES ALIMENTS (SUITE)

FR

LORS DE L'ÉPICERIE

Prenez toujours les précautions suivantes:

- Placez tous les emballages de viande, de poisson ou de volaille crus dans des sacs en plastique afin qu'ils ne s'égouttent pas sur d'autres aliments.
- Achetez la viande, la volaille et le poisson en dernier. Ne laissez pas vos courses dans une voiture chaude après vos achats. Conservez un sac de congélation dans votre voiture et utilisez-le en cas de températures très élevées ou de longs trajets.
- Vérifiez les dates de production et les heures de péremption des aliments pour vous assurer qu'ils sont frais.
- Faites très attention lorsque vous achetez des aliments frais et achetez uniquement une quantité pouvant être consommée pendant votre période de conservation planifiée.
- Lorsque cela est possible, laissez les aliments chauds s'adapter à la température de la pièce pendant deux heures au maximum avant de les placer au réfrigérateur, à moins que vous n'ayez activé la fonction MaxCool auparavant.

PRÉCAUTIONS

Vérifiez la température de réfrigération des différents compartiments du panneau de commande:

La température du réfrigérateur doit être de 45°F [+8°C] ou moins et la température du congélateur doit être de 0°F [-18°C].

Suivez les recommandations concernant les temps de conservation et les températures indiquées dans les tableaux à suivre.

Gardez la viande, le poisson et la volaille crus séparés des autres aliments et évitez tout égouttement possible.

LORS DU PLACEMENT DES ALIMENTS

Lors de la mise au réfrigérateur de votre viande, de votre poisson ou de votre volaille, laissez-les dans leur emballage d'origine, à moins que l'emballage ne soit déchiré ou perforé. Des manipulations répétées pourraient introduire des bactéries dans ces aliments.

Pour conserver les aliments au congélateur, il est conseillé d'utiliser des récipients de congélation.

Étiqueter et dater les colis.

Veillez à positionner correctement les aliments sur les étagères de manière à ne pas obstruer les orifices de circulation d'air à l'intérieur du compartiment.

HUMIDITÉ ET CONDENSATION

Lorsqu'un taux d'humidité élevé est présent dans l'environnement ou dans les aliments placés dans les tiroirs ExtendFresh, le fond du compartiment ExtendFresh peut être recouvert d'eau ou de glace (si la température est réglée entre 32°F et 28°F [0°C et -2°C]).

Cette condition est normale et est due au taux d'humidité élevé du compartiment ExtendFresh. Une humidité élevée associée à des températures basses est ce qui garantit une conservation plus longue des aliments.

L'eau ou la glace peuvent disparaître d'elles-mêmes si le taux d'humidité de l'air devait baisser. Il est également possible de retirer l'eau avec une serviette. Si une fine couche de glace s'est formée, réglez la température du compartiment ExtendFresh sur 35°F [+2°C] et au bout d'une journée, retirez l'eau à l'aide d'une serviette.

Si la couche de glace est plus épaisse, il peut être nécessaire de fermer le compartiment ExtendFresh pendant une journée pour le faire fondre.

DURÉE DE STOCKAGE RECOMMANDÉE

FR

Aliments Frais	Zone de Conservation	Temps
Viandes crues		
Gros morceau	Compartment ExtendFresh	4 jours
Steaks, volaille et gibier	Compartment ExtendFresh	3 jours
Viande hachée	Compartment ExtendFresh	1 - 2 jours
Carpaccio	Compartment ExtendFresh	Tout de suite
Viandes cuites		
Bouillies et rôties	Compartment Réfrigérateur	2 jours
Ragoût de viande	Compartment Réfrigérateur	6 jours
Poisson		
Poisson cru et cuit	Compartment ExtendFresh	2 jours
Autre		
Soupes, soupe aux légumes et bouillon	Compartment Réfrigérateur	2 jours
Pâtes	Compartment Réfrigérateur	2 jours
Charcuterie ouverte	Compartment ExtendFresh	3 jours
Fromages frais	Compartment ExtendFresh	2 - 3 jours
Fromages secs bien protégés	Compartment Réfrigérateur	Quelques mois
OEufs (frais et non lavés)	Compartment Réfrigérateur	2 semaines
Boîte ouverte	Compartment Réfrigérateur	2 - 3 jours
Légumes crus (dans des sachets perforés)	Compartment ExtendFresh	1 semaine
Aliments Congelés	Zone de Conservation	Temps
Viandes de boeuf, d'agneau et de chevreau (steaks)	Compartment Congélateur	6 - 12 mois
Viandes de boeuf, d'agneau et de chevreau (avec os)	Compartment Congélateur	4 - 6 mois
Viandes de boeuf hachée	Compartment Congélateur	1 - 2 mois
Viandes de porc (sans os)	Compartment Congélateur	4 - 6 mois
Viandes de porc (avec os)	Compartment Congélateur	2 - 3 mois
Viandes de porc hachée	Compartment Congélateur	1 - 2 mois
Restes de viande	Compartment Congélateur	2 - 3 mois
Poule et dinde entiers	Compartment Congélateur	8 - 12 mois
Oie, canard et pintade	Compartment Congélateur	4 - 8 mois
Poisson	Compartment Congélateur	1 - 2 mois
Crustacés	Compartment Congélateur	2 - 3 mois
Aliments cuits	Compartment Congélateur	1 - 2 mois
Légumes	Compartment Congélateur	8 - 12 mois
Fruits	Compartment Congélateur	6 - 12 mois
Gâteaux et tartes	Compartment Congélateur	2 - 3 mois

ENTRETIEN ET NETTOYAGE

AVIS

Avant de procéder à tout type de nettoyage, débranchez l'appareil de l'alimentation électrique.

Pour nettoyer les pièces en acier, utilisez un chiffon en microfibre et l'éponge fournie dans le kit avec l'appareil. Toujours utiliser le chiffon et l'éponge dans le sens de la finition satinée de l'acier. Pour les surfaces peintes, utilisez une solution détergente liquide douce pour éliminer la poussière et les autres dépôts. N'utilisez jamais de nettoyeurs à base de solvant, de nettoyeurs pour acier inoxydable, de dégraissants lourds, de nettoyeurs pour four, etc. sur les surfaces peintes. Ils peuvent endommager définitivement la peinture. Rincer à l'eau douce propre et sécher avec un chiffon propre.

N'utilisez pas l'éponge sur des pièces en aluminium, telles que les poignées et les profils des étagères en verre.

Vous devez faire particulièrement attention à ne pas obstruer les orifices de ventilation de l'appareil ou du boîtier qui le contient.

Suivez scrupuleusement les instructions détaillées contenues dans le kit fourni et n'utilisez jamais de produits abrasifs ou métalliques qui risqueraient de rayer de manière permanente le fini satiné de l'appareil.

Veillez à ne pas endommager le circuit de réfrigérant de quelque manière que ce soit.

Grille de Ventilation

Une grille de ventilation est située en haut ou en bas de l'appareil, selon le type de modèle.

Pour le nettoyer, utilisez un aspirateur avec une brosse souple à la puissance maximale, en le balayant le long des fentes de ventilation.

En cas d'accumulation importante de poussière, la grille de ventilation peut être ouverte ou retirée pour un nettoyage plus complet et pour nettoyer le condenseur.

Condenseur

Le condenseur est situé derrière la grille de ventilation. Éteignez l'appareil en appuyant sur le bouton ON/OFF  du panneau de commande pendant environ 3 secondes.

Attendre environ 30 minutes, jusqu'à ce que le condenseur refroidisse à température ambiante.

Sur les modèles avec ventilation à la base, retirez le gril au bas (attaché magnétiquement) et retirez-le. Sur les modèles avec ventilation en haut, soulevez le gril comme indiqué sur la photo. Nettoyez soigneusement le gril et les ailettes du condenseur à l'aide d'un aspirateur muni d'une brosse souple. Nettoyez soigneusement toute poussière accumulée, comme indiqué sur la photo, en veillant à ne pas endommager les ailettes.

Redémarrez l'appareil en appuyant sur le bouton ON/OFF  du panneau de commande pour 3 secondes.

Nettoyage Interne

Nettoyez les parties internes et amovibles en les lavant avec une solution d'eau tiède et une petite quantité de détergent à vaisselle.

Rincez et séchez immédiatement.

N'utilisez pas d'appareils mécaniques ou d'autres méthodes pour accélérer le dégivrage.

AVIS

Ne mettez pas les parties en verre froides en contact avec de l'eau bouillante. Ne lavez aucune pièce du réfrigérateur dans un lave-vaisselle, car cela pourrait l'endommager ou le déformer de manière irréversible.

L'utilisation de détergents ou de nettoyeurs à base de chlore (eau de Javel) doit être évitée.

FR

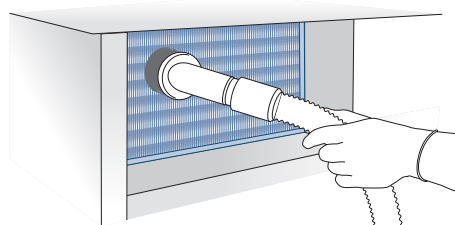
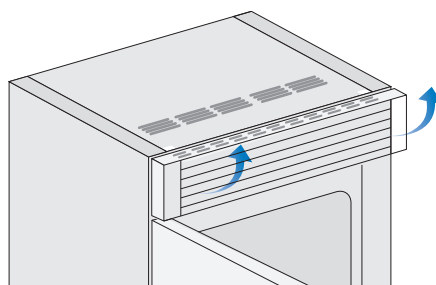

PRÉCAUTION

Les bords du condenseur sont coupants, utilisez donc une protection adéquate des mains et des bras lors du nettoyage du condenseur.

PRÉCAUTION

N'utilisez pas d'eau sur les pièces électriques, les lumières, et le panneau de commande.

GUIDE DES SOLUTIONS AUX PROBLÈMES

En cas d'anomalies de fonctionnement de l'appareil, utiliser ce guide avant d'appeler le service d'assistance. Celui-ci aidera à résoudre personnellement le problème ou fournira d'importantes informations à transférer au service d'assistance afin d'assurer un service plus rapide et efficace.

Messages sur l'écran

Les problèmes de fonctionnement sont en général indiqués sur l'écran.

Les problèmes qui ne peuvent pas être résolus par l'utilisateur sont signalés moyennant un code de panne.

Le Réfrigérateur ou le Congélateur ne fonctionnent pas

L'appareil est branché au réseau d'alimentation électrique? Le courant arrive à la prise d'alimentation?

La bouton ON/OFF  est activée?

L'appareil est en Mode Démo?

Le Réfrigérateur ou le Congélateur est plus chaud que la normale

L'écran signale un code de panne?

La température est réglé correctement?

Les portes ou les bacs sont resté ouverts longtemps? Ont été récemment introduites de grandes quantités d'aliments?

L'appareil est en Mode Démo?

L'appareil fonctionne pendant une longue période de temps

Durant les chaudes journées et avec des températures élevées dans la pièce, il est normal que le compresseur fonctionne de manière prolongée.

Les portes ou les bacs sont restés ouverts longtemps? Ont été récemment introduites de grandes quantités d'aliments?

Contrôler que les portes soient bien fermées et que les aliments ou les récipients n'empêchent pas leur parfaite fermeture.

Est un ou plusieurs compartiments en Mode MaxCool?

Perception de bruits étranges

Il est normal que soient perçus des bruits liés au fonctionnement des ventilateurs ou des compresseurs ou durant la phase de dégivrage.

Le bruit peut également être plus accentué en fonction du positionnement de l'appareil et de l'espace environnant.

Formation de condensation à l'intérieur et à l'extérieur du réfrigérateur

Si le climat est très humide, l'apparition d'un peu de condensation est normale. L'ouverture de la porte ou des bacs de manière prolongée peut contribuer à la formation de condensation.

Veiller dans tous les cas à ce que les portes soient toujours parfaitement fermées.

Le Réfrigérateur ou Congélateur présente du givre ou de la glace

Les portes sont restées ouvertes longtemps? Les portes ne se ferment pas parfaitement?

Si les portes ne se ferment pas parfaitement, contacter l'installateur.

Apparition de mauvaises odeurs à l'intérieur

Nettoyer entièrement l'appareil en suivant les instructions.

Couvrir hermétiquement tous les aliments. Ne pas conserver de manière prolongée les aliments.

La porte s'ouvre avec difficulté

L'appareil est conçu pour assurer une fermeture entièrement hermétique. Lors -que la porte est fermée, il est possible que se vérifie une situation de vide: dans ce cas, il est nécessaire d'attendre quelques secondes pour que la pression se rééquilibre, avant d'ouvrir la porte.

Appareil se refroidit mais les lumières et l'affichage ne fonctionnent pas

Vérifiez si l'appareil a été accidentellement placé dans le Mode Sabbat.

Le machine de glaçons ne fonctionne pas

Veiller à ce que la machine à glaçons soit allumé. Pour activer, voir «MACHINE À GLAÇONS» à la page 19.

Veiller à ce que l'appareil soit raccordé à l'installation hydraulique.

Le machine de glaçons ne produit pas de grandes quantités de glace

En moyenne, la production de glace est d'environ 10 glaçons toutes les deux heures.

La glace se congèle en bloc

Si la glace n'est pas fréquemment utilisée, il est possible qu'elle se congèle en blocs. Il est conseillé d'éliminer le bloc de glaçons et de laisser que le bac se remplisse de nouveau.

La glace a une saveur ou une couleur insolite

Lorsque la machine à glaçons est démarrée pour la première fois, il est recommandé de jeter le premier bac rempli de glaçons.

Si le réfrigérateur a été éteint pendant plus d'un mois ou si la cartouche n'a pas été remplacée pendant plus de six mois, il pourrait être nécessaire de remplacer la cartouche filtrante.

Contactez un plombier ou un expert en traitement de l'eau pour vous assurer que le problème n'est pas dû à l'approvisionnement en eau lui-même.

AVIS

Si l'unité que vous avez achetée a été utilisée comme modèle de salle d'exposition, elle peut être dans un mode d'économie d'énergie spécial appelé Mode Démo. Dans ce mode, l'éclairage fonctionne, mais l'écran affiche de fausses températures et aucun refroidissement réel n'a lieu. Si vous pensez que l'appareil est en Mode Démo, veuillez contacter votre point de vente ou le service clientèle Hestan pour obtenir de l'aide pour désactiver ce mode.

DÉPANNAGE (SUITE)

INDICATIONS D'ANOMALIE POUVANT APPARAÎTRE SUR L'ÉCRAN

Message sur l'écran	Description de l'Anomalie	Action Requise
Panne électrique!!	Interruption prolongée de l'alimentation électrique	L'appareil reprend son travail automatiquement, l'écran affiche les températures les plus chaudes atteintes
Porte Réfrigérateur OUVERT	Porte du réfrigérateur ouverte	Le message apparaît quelques minutes après l'ouverture de la porte
FreshSelect™ OUVERT	Tiroir du congélateur ouverte	Le message apparaît quelques minutes après l'ouverture de la tiroir
Remplacer le filtre	Remplacer la cartouche filtrante	Un message apparaît lorsqu'il ne reste que 30% de la capacité de filtrage
Réfrigérateur trop chaud	Réfrigérateur trop chaud	Voir le Guide de dépannage
Réfrigérateur trop froid	Réfrigérateur trop froid	Attendez 12 heures: si le dysfonctionnement persiste, contactez le service clientèle.
ExtendFresh trop chaud	ExtendFresh Compartiment trop chaud	Voir le Guide de dépannage
ExtendFresh trop froid	ExtendFresh Compartiment trop froid	Attendez 12 heures: si le dysfonctionnement persiste, contactez le service clientèle.
FreshSelect™ trop chaud	Congélateur trop chaud	Voir le Guide de dépannage
FreshSelect™ trop froid	Congélateur trop froid	Attendez 12 heures: si le dysfonctionnement persiste, contactez le service clientèle.
Code d'erreur...	Problèmes fonctionnels	Appelez le service clientèle qui pourra vous aider à résoudre le problème ou vous mettre en contact avec l'agent de service le plus proche.
Vérifier le condenseur	Vérifier le Condenseur	Tous les 6 mois, l'écran affiche le message «Check Cond». Nettoyez le condenseur et appuyez sur le bouton OK pendant 5 secondes pour le réinitialiser la notification.

En cas d'anomalies, appuyez sur le bouton Alarme  pour afficher le message d'anomalie avec son code d'erreur.

Le message d'erreur s'affiche pendant 3 secondes, puis l'affichage revient à l'écran d'accueil. Pour afficher le message pendant une période plus longue, appuyez sur l'affichage, puis appuyez sur le symbole . Le mot ARRÊT apparaîtra dans le coin supérieur gauche de l'écran.

En cas de plusieurs messages d'erreur, l'écran affichera les différents messages dans l'ordre chronologique. Après 30 secondes, l'affichage revient à l'écran d'accueil.

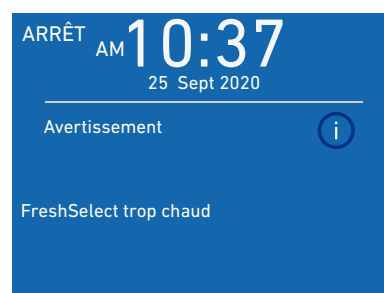

PIÈCES / SERVICE

ENREGISTREMENT D'INFORMATIONS DE SERVICE

L'emplacement de l'étiquette de série sur le produit est visible lorsque la porte du réfrigérateur est ouverte.

Il est situé à gauche ou à droite en fonction du modèle.

Le moment est venu d'écrire ces informations dans l'espace ci-dessous. Conservez votre facture pour la validation de la garantie.

Numéro de modèle _____

Numéro de série _____

Date d'installation ou d'occupation _____

LISTE DES PIÈCES

Visiter le site Web Hestan pour consulter la liste des pièces de ce produit:
www.hestanhome.com.

SERVICE

Toutes les réparations dans le cadre ou en dehors de la garantie doivent être effectuées par du personnel d'entretien qualifié. Pour localiser un réparateur agréé dans la région, s'adresser au concessionnaire Hestan, au représentant local ou à l'usine. Avant d'appeler, veiller à avoir les numéros de modèle et de série à portée de la main.

Hestan Commercial Corporation
3375 E. La Palma Avenue
Anaheim, CA 92806
(888) 905-7463

GARANTIE LIMITÉE

ÉLÉMENTS COUVERTS PAR LA PRÉSENTE GARANTIE LIMITÉE:

Hestan Commercial Corporation (« HCC ») garantit à l'acheteur initial d'un produit de refroidissement Hestan (le « Produit ») chez un revendeur agréé HCC que le Produit ne présente aucun vice de matériaux ni de fabrication pendant une période de trois (3) ans à compter de la date de l'achat initial au détail ou de la date de clôture en cas de construction neuve, la période la plus longue prévalant (« Période de Garantie Limitée »). HCC accepte de réparer ou de remplacer, à sa seule discrétion, tout composant ou pièce du Produit dont la défaillance est due à des vices de matériaux ou de fabrication pendant la Période de Garantie Limitée. La présente Garantie Limitée n'est pas transférable et n'est offerte à personne d'autre que l'acheteur initial au détail (« Acheteur »). La présente Garantie Limitée n'est valable que pour les Produits qui sont (i) achetés et reçus d'un revendeur agréé HCC, (ii) livrés après achat à un consommateur, et (iii) par la suite demeurent, dans les 50 États-Unis, le district de Colombie ou au Canada. Les événements qui entraînent l'annulation de cette garantie comprennent l'achat ou la prise de livraison ou le déplacement de produits vers n'importe quel endroit en dehors des 50 États-Unis, du District de Columbia ou du Canada. La présente Garantie Limitée ne s'applique qu'aux Produits destinés à un usage non-commercial, et ne s'étend pas aux produits utilisés à des fins commerciales.

MARCHE À SUIVRE POUR UNE RÉPARATION AU TITRE DE LA GARANTIE:

En cas de défaillance du Produit pendant la Période de Garantie Limitée pour des raisons couvertes par la présente Garantie Limitée, l'Acheteur doit contacter immédiatement le revendeur auprès duquel il a acheté le Produit ou HCC au 888.905.7463.

Il incombe à l'Acheteur de rendre le Produit raisonnablement accessible aux fins de réparation ou de défrayer la mise à disposition raisonnable du Produit aux fins de réparation. La réparation sera effectuée pendant les heures d'ouverture normales du Centre de réparation agréé par Hestan. Dans la mesure où l'Acheteur demande une réparation en dehors des heures d'ouverture normales du Centre de réparation agréé par Hestan, l'Acheteur devra déboursier la différence entre le tarif normal et celui des heures supplémentaires ou des primes. L'Acheteur doit régler tous les frais de déplacement excédants 80 km [50 milles] (dans un sens) par rapport au Centre de réparation le plus près agréé par Hestan.

PROLONGATION DE LA PÉRIODE DE GARANTIE LIMITÉE DE TROIS ANS:

En plus de la Garantie Limitée de trois ans, les composants qui suivent bénéficient d'une prolongation de la garantie comme expressément énoncé ci-après:

1. Le compresseur, le condenseur, l'évaporateur, le séchoir et tous les tuyaux de raccordement du produit (le cas échéant) sont garantis exempts de vices de matériaux et de fabrication dans des conditions normales d'utilisation non-commerciale et de réparation pendant une période de cinq (5) ans au profit de l'acheteur initial. Cela exclut la corrosion superficielle, les rayures et la décoloration susceptibles de se produire pendant une utilisation normale et se limite au remplacement de la ou des pièces défectueuses, y compris ceux de la main-d'œuvre, de transport et de manutention, le cas échéant.
2. Le compresseur, le condenseur, l'évaporateur, le séchoir et tous les tuyaux de raccordement du produit (le cas échéant) sont garantis exempts de vices de matériaux et de fabrication dans des conditions normales d'utilisation non-commerciale et de réparation pendant une période de douze (12) ans au profit de l'acheteur initial. Cela exclut la corrosion superficielle, les rayures et la décoloration susceptibles de se produire pendant une utilisation normale et se limite au remplacement de la ou des pièces défectueuses; l'acheteur assumant tous les autres coûts, y compris ceux de la main-d'œuvre, de transport et de manutention, le cas échéant.

ÉLÉMENTS NON-COUVERTS PAR LA PRÉSENTE GARANTIE LIMITÉE:

La présente Garantie Limitée ne couvre pas ce qui suit et exclut toute responsabilité financière de HCC relatives à : tous dommages ou vices affectant tout Produit non acheté chez un revendeur agréé HCC; variations de coloris dans la finition ou autres dommages esthétiques; panne ou dommages dus à une utilisation abusive ou erronée, un accident, un incendie, une catastrophe naturelle, un usage commercial du Produit, une interruption de l'alimentation électrique du Produit; dommages résultant d'une modification, d'une installation ou utilisation inappropriée du Produit; dommages résultant de la réparation ou du remplacement incorrect ou sans autorisation de tout composant ou pièce du Produit; dommages résultant d'un service après-vente assuré par quiconque autre qu'un agent ou représentant agréé du réseau commercial de Hestan; usure normale et détérioration; dommages résultant de l'exposition du Produit à une atmosphère corrosive contenant du chlore, du fluor ou toute autre substance chimique nuisible; dommages résultant de l'absence d'un entretien normal du Produit; dommages dont HCC n'a pas été avisé ou qui se sont produits après l'expiration de la Période de Garantie Limitée; dommages accessoires et indirects causés par tout vice de matériaux ou de fabrication.

ARBITRAGE:

La présente Garantie Limitée est régie par la Loi fédérale sur l'arbitrage. Tout litige opposant l'Acheteur à HCC et relatif au Produit ou à la présente Garantie Limitée doit être résolu par voie d'arbitrage exécutoire exclusivement sur une base individuelle avec l'acheteur. L'arbitrage sera effectué par l'Association Américaine d'Arbitrage (American Arbitration Association, « AAA ») conformément à ses règles d'arbitrage pour la protection du consommateur ou par JAMS. L'audience d'arbitrage se tiendra devant un arbitre nommé par l'AAA ou par JAMS. L'arbitre ne devra procéder à aucun arbitrage collectif et l'acheteur devra renoncer à tout recours contre HCC en qualité de représentant de tiers.

LIMITATION DE RESPONSABILITÉ:

La présente Garantie Limitée constitue l'accord définitif, intégral et exclusif entre HCC et l'acheteur relativement au Produit.

IL N'EXISTE AUCUNE GARANTIE EXPRESSE AUTRE QUE CELLES ÉNUMÉRÉES ET DÉCRITES CI-DESSUS. AUCUNE GARANTIE EXPRESSE OU IMPLICITE, Y COMPRIS SANS S'Y LIMITER, TOUTE GARANTIE IMPLICITE DE QUALITÉ MARCHANDE OU D'ADAPTATION À UN USAGE PARTICULIER NE S'APPLIQUERA APRÈS L'EXPIRATION DE LA PÉRIODE DE GARANTIE LIMITÉE INDIQUÉE CI-DESSUS. AUCUNE GARANTIE EXPRESSE APPLICABLE À CE PRODUIT OFFERTE PAR UNE PERSONNE OU ENTREPRISE QUELCONQUE N'ENGAGERA HCC. HCC NE GARANTIT EN AUCUNE FAÇON L'ADAPTATION DU PRODUIT À UN USAGE PARTICULIER, SAUF DISPOSITION CONTRAIRE DE LA LÉGISLATION APPLICABLE. HCC N'ASSUME AUCUNE RESPONSABILITÉ POUR TOUT MANQUE À GAGNER, IMPOSSIBILITÉ DE RÉALISER DES ÉCONOMIES OU AUTRES AVANTAGES NI POUR TOUT AUTRE DOMMAGE PARTICULIER, DIRECT OU INDIRECT CAUSÉ PAR L'UTILISATION, L'USAGE ABUSIF OU L'INCAPACITÉ D'UTILISER CE PRODUIT, QUELLE QUE SOIT LA THÉORIE JURIDIQUE SUR LAQUELLE SE FONDE LA DEMANDE, MÊME SI HCC EST INFORMÉ DE LA POSSIBILITÉ DE TELS DOMMAGES. AUCUN RECOUVREMENT AUPRÈS DE HCC NE SERA SUPÉRIEUR AU PRIX D'ACHAT DU PRODUIT. SANS LIMITER LA PORTÉE DE CE QUI PRÉCÈDE, VOUS ASSUMEZ TOUS LES RISQUES ET LA RESPONSABILITÉ DES PERTES, DOMMAGES OU BLESSURES ET DÉGÂTS MATÉRIELS SUBIS PAR VOUS-MÊMES ET DES TIERS RÉSULTANT DE L'UTILISATION, DE L'USAGE ABUSIF OU DE L'INCAPACITÉ D'UTILISER CE PRODUIT, QUI NE SONT PAS CAUSÉS DIRECTEMENT PAR LA NÉGLIGENCE DE HCC. LA PRÉSENTE GARANTIE LIMITÉE ÉNONCE VOTRE RECOURS EXCLUSIF.

Aucune déclaration ni aucun engagement verbal ou écrit de la part de qui que ce soit, y compris sans s'y limiter un employé, représentant ou agent de HCC, ne créera une garantie ni élargira en quoi que ce soit la portée de la présente Garantie Limitée expresse de trois ans. En cas de divergence entre la présente Garantie Limitée et tout autre accord ou déclaration lié ou relatif au Produit, cette Garantie s'appliquera alors. Si une disposition quelconque de la présente Garantie Limitée est déclarée invalide ou inapplicable, elle sera réputée modifiée dans la limite nécessaire pour la rendre applicable et le reste de la Garantie Limitée restera valide et applicable selon ses modalités.

INTERACTION ENTRE CERTAINES LOIS ET LA PRÉSENTE GARANTIE LIMITÉE:

Il est possible que certains États, provinces et territoires n'autorisent pas la limitation de durée d'une garantie implicite ni l'exclusion ou la restriction des dommages directs ou indirects. Les limitations ou exclusions qui précèdent peuvent par conséquent ne pas être applicables. Il est possible que certains États, provinces ou territoires prévoient d'autres droits et recours en matière de garantie. Les dispositions de la présente Garantie Limitée n'ont pas pour but de limiter, modifier, restreindre, nier ni exclure les conditions obligatoires de garantie prévues par des États, provinces ou territoires, y compris certaines garanties implicites. La présente garantie confère des droits précis, auxquels peuvent s'ajouter d'autres droits qui varient selon le lieu.

Toute question relative à la présente Garantie Limitée peut être adressée à:
Hestan Commercial Corporation au (888) 905-7463

**RETAIN THIS MANUAL FOR FUTURE REFERENCE
CONSERVEZ CE MANUEL POUR UNE RÉFÉRENCE FUTURE**



Hestan Commercial Corporation

3375 E. La Palma Ave.
Anaheim, CA 92806
(888) 905-7463